

Duravit AG
Werderstr. 36
78132 Hornberg
Germany
Phone +49 7833 70 0
Fax +49 7833 70 289
info@duravit.com
www.duravit.com

Leben im Bad
Living bathrooms



D-Code

Duravit Showrooms: Hornberg and Meißen (Germany), Paris (France), New York (USA), Cairo (Egypt), Bizerte (Tunisia) and Shanghai (China). More Infos? www.duravit.com/showrooms

Australia

Duravit Bathrooms Australia Pty Ltd
U3 19-21 Bourke Road
Alexandria 2015 - Sydney NSW
Phone +61 2 8070 1889
Fax +61 2 8070 1898
info@au.duravit.com
www.duravit.com/au

Austria

Duravit Austria GmbH
Industriezentrum NÖ-Süd
Straße 2a/M38
2355 Wiener Neudorf
Phone +43 2236 677 033 0
Fax +43 2236 677 033 10
info@at.duravit.com - www.duravit.at

Belgium/Luxembourg

Duravit BeLux sprl/bvba
Brusselsesteenweg 288
B-3090 Overijse
Phone +32 2 6560510
Fax +32 2 6560515
info@be.duravit.com - www.duravit.be

Canada

Duravit USA, Inc.
2205 Northmont Parkway
Suite 200 - Duluth, GA 30096
Phone +1 770 9313575
Fax +1 770 9318454
info@usa.duravit.com - www.duravit.us

China

Duravit Shanghai Branch Company
10/F Jiushi Tower
28 Zhong Shan Road South
Shanghai 200010, China
Phone +86 21 6330 9922
Fax +86 21 6330 4808
info@cn.duravit.com - www.duravit.cn

Duravit Beijing Branch Company

711 Nexus Center, 7/F
19 A East 3rd Ring Road North
Beijing 100020, China
Phone +86 10 5967 0101
Fax +86 10 5967 0101-100
info@cn.duravit.com - www.duravit.cn

Czech Republic/Slovakia

Duravit CZ
Přímětická 52 - 66901 Znojmo
Phone +420 515 220 155
Fax +420 515 220 154
info@cz.duravit.com - www.duravit.com

Denmark

Duravit Danmark A/S
Jegstrupvej 6 - 8361 Hasselager
Phone +45 8626 6000
Fax +45 8626 6001
info@dk.duravit.com - www.duravit.dk

Egypt

Duravit Egypt
Duravit Building
Elmosheer Ahmed Ismail St.
Sheraton Heliopolis, Piece No.9,
Square 1160, Cairo 11361
Phone +2 02 26968700
Fax +2 02 22681294
duravit.egypt@eg.duravit.com
www.duravit.com.eg

France

Duravit S.A.
C.S. 30010
67241 Bischwiller Cedex
N° Indigo +33 820 820 414
Fax +33 388 906 101
info@fr.duravit.com - www.duravit.fr

Hongkong

Duravit Asia Limited
Unit 3408B, 34/F, AIA Tower
183 Electric Road
North Point - Hong Kong
Phone +852 2219 8780
Fax +852 2219 8893
info@hk.duravit.com - www.duravit.com

Hungary

Duravit AG
Magyarországi Képviselet,
Panoráma u. 30 - 2083 Solymár
Phone +36 26 564466
Fax +36 26 564466
info@hu.duravit.com - www.duravit.com

India

Duravit India Private Ltd.
61, Titanium
Near Prahlanagar AUDA Garden
Off 100 feet Road - Prahlanagar
Ahmedabad 380051
Gujarat, India
Phone +91 79 6611 2300
Fax +91 79 6611 2316
info@in.duravit.com - www.duravit.in

Italy

Duravit Italia S.r.l.
Via Faentina 207 F
48124 Ravenna (RA)
Phone +39 0544 509711
Fax +39 0544 501694
info@it.duravit.com - www.duravit.it

Japan

Duravit Japan Co., Ltd.
3F Fukiya Bldg. 1-20 Kakudacho
Kita-ku Osaka, 530 0017 Japan
Phone +81 6 6130 8611
Fax +81 6 6130 8053
info@jp.duravit.com - www.duravit.com

Latin America

Duravit América Latina
Avda. del Libertador N°15.082, 1° piso
B1641ANH Acassuso - Buenos Aires
Phone +54 11 47434343
Fax +54 11 47434455
info@ar.duravit.com - www.duravit.com

Middle East

Duravit Middle East S.A.L.
Off Shore
Elias Hraoui Avenue - Nohra Building -
Furn El Shebbak - Second floor
Beirut, Lebanon - P.O.Box : 13-6055
Chouran - Beirut 1102-2090
Phone/Fax +961 1 283429
+961 1 283430/+961 1 283431
info@lb.duravit.com - www.duravit.com

Netherlands

Duravit Nederland B.V.
Ruwekampweg 2
5222 AT 's-Hertogenbosch
Phone +31 73 6131970
Fax +31 73 6100983
info@nl.duravit.com - www.duravit.nl

Norway

Duravit Norge
Bovågen 53
5937 Bovågen
Phone +47 815 33 600
Fax +47 815 33 601
info@no.duravit.com - www.duravit.com

Poland

Duravit Polska Sp. z o. o.
Al. Krakowska 36 B
05-090 Warszawa/Raszyn
Phone +48 22 716 19 24
Fax +48 22 716 19 25
info@pl.duravit.com - www.duravit.pl

Portugal

Duravit Portugal
Rua Antoine de Saint-Exupéry
Alapraia - 2765-043 Estoril
Phone +351 21 466 7110
Fax +351 21 466 7119
duravit@jrb.pt - www.duravit.com

Russia

Duravit CIS
Repr. Office Moscow
Proezd Serebryakova, 6
Moscow 129343
Phone + 7 495 782 12 66
Fax + 7 495 782 12 67
info@ru.duravit.com - www.duravit.com

Singapore

Duravit Asia Limited
R0, 7, Temasek Boulevard,
Suntec Tower One, #06-03
Singapore 038987
Phone +65 6238 6353
Fax +65 6238 6359
info@sg.duravit.com - www.duravit.com

Saudi Arabia

Duravit Saudi Arabia LLC
Al Hamra district - Aarafat street
Shahwan commercial center
3rd floor - Office number 4
P.O.Box 9135, 21413 Jeddah
Phone/Fax +966 2 66 580 54
+966 2 66 176 94/+966 2 66 410 38
info@sa.duravit.com - www.duravit.com

South Africa

Duravit South Africa (Pty) Ltd
Block B - Wierda Mews
41 Wierda Road West
Wierda Valley - Sandton
Johannesburg - P0 Box 833
Strathavon - 2031
Phone +27 (0) 11 722 9060
Fax +27 (0) 11 783 9320
info@za.duravit.com
www.duravit.com.za

Spain

Duravit España S.L.U
Poligono Industrial Sector Z
c/de la Logística, 18
08150 Parets del Vallès (Barcelona)
Phone +34 902 387 700
Fax +34 902 387 711
info@es.duravit.com - www.duravit.es

Sweden

Duravit Sweden AB
Svngatan 2 B 416 68 Göteborg
Phone +46 31 3375650
Fax +46 31 215140
info@se.duravit.com - www.duravit.com

Switzerland

Duravit Schweiz AG
Bahnweg 4 - 5504 Othmarsingen
Phone +41 62 887 25 50
Fax +41 62 887 25 51
info@ch.duravit.com - www.duravit.ch

Tunisia

Duravit Tunisia S.A.
Boulevard de l'Environnement
Zarzouna 7021 - Bizerte
Phone +216 72 592 359/72 590 293
Fax +216 72 590 236
info@tn.duravit.com - www.duravit.com.tn

Turkey

Duravit Yapı Ürünleri
Organize Deri San. Böl.
10. Yol I-4 Parsel
34956 Tuzla/Istanbul
Phone +90 216 4585151
Fax +90 216 4585195
info@tr.duravit.com - www.duravit.com.tr

Ukraine

Duravit Ukraine
Repr. Office Kyiv
Liniyna Str. 17
03038 Kyiv
Phone +38 044 259 99 39
Fax +38 044 259 99 49
info@ua.duravit.com - www.duravit.com

United Arab Emirates

Duravit Middle East - UAE Branch
Terminal 2 - DAFZA
(Dubai Airport Free Zone Authority)
P.O Box 293622 - Dubai
6EA118 (Phase 6, East Wing, Block A,
First Floor, # 118)
Phone +971 4 7017 117
Fax +971 4 7017 121
info@ae.duravit.com - www.duravit.com

United Kingdom

Duravit UK Limited
Unit 7, Stratus Park
Brudenell Drive
Brinklow, Milton Keynes
MK10 0DE
Phone +44 845 500 7787
Fax +44 845 500 7786
info@uk.duravit.com
www.duravit.co.uk

USA

Duravit USA, Inc.
2205 Northmont Parkway
Suite 200 - Duluth, GA 30096
Phone +1 770 9313575
Fax +1 770 9318454
info@us.duravit.com - www.duravit.us

Best.-Nr. 001273/54.07.11.59.1 - Printed in Germany - We reserve the right to make technical improvements and enhance the appearance of the products shown.



D-Code. The key to elegance in the bathroom. Of course, good design isn't everything, but all the same a well-designed object makes life more pleasant. All the more so if it is affordable. D-Code from Duravit is a new kind of bathroom range – complete from washbasin to towel rail, consistently designed throughout and excellent value for money. Its appearance is restrained, featuring rectangular forms with rounded edges – the classic washbasin shape, in fact, that does not impose itself but rather blends with its surroundings. This is what makes D-Code so timelessly modern – a hallmark of good design. With alternatives and solutions for all imaginable bathroom situations, D-Code is a bathroom range that many people have been waiting for – including you perhaps.

D-Code يفتح لكم الأبواب على مصراعها للمشاهدة والتعرف على حماماته الجميلة. بالتأكيد: جمال المظهر ليس هو كل شيء. ولكن الأشياء ذات المظهر الجميل تعطي الحياة طعماً مفرحاً أفضل. وبالتحديد عندما نستطيع الحصول على تلك الأشياء بأسعار متهاودة وقريبة جداً من المعقول: مع D-Code تقدم شركة Duravit مجموعة متسلسلة من غرف الحمامات المتكاملة التي لم يسبق لها مثيل. ابتداءً من الأحواض وصولاً إلى شماعة المتشفة. يمكن شراؤها بأسعار تسر قلب الإنسان لأنها متهاودة ومعقولة. يظهر دي-كود D-Code للعين المجردة بأول نظرة وكأنه رجعيًا – مربع، زواياه مشطوفة بشكل مدور – يذكرنا هذا الشكل بالمظهر الأصلي للحوض التقليدي، الخصائص والأشكال المتعلقة بهيكل الحوض لا تفرض نفسها على النظر وإنما تختبئ وراء جمال هادئ وهذا ما يجعل دي-كود D-Code قطعاً ذات أشكال لا يستطيع مضي الزمن أن يقلل من جمال وحدائث مظهرها، إذ تبقى في كل وقت محافظة على طابعها وحديثها في مظهرها، برنامج حمامات دي-كود D-Code المتنوع يقدم الحلول المطلوبة لجميع مفردات ومتطلبات الأحواض وغيرها من غرف الحمامات التي ينتظرها الكثيرون منذ زمن بعيد، وبالتأكيد سيجد كل منهم ما يحلو له من موديلات في ذلك البرنامج.

D-Code. La clave para un baño bonito. Una cosa es segura: El diseño de calidad no lo es todo. Pero las cosas bien hechas hacen la vida mejor. Y tanto más bonita si el diseño adecuado ya no es inasequible, sino que está al alcance de la mano: con D-Code, Duravit presenta una serie de baño distinta a todo lo anterior – completa desde el lavabo hasta el toallero, de diseño unificado con una extraordinaria relación calidad-precio. La óptica con que se presenta D-Code es reservada – un rectángulo con esquinas redondeadas, la forma original del lavabo por antonomasia. Las formas discretas no destacan sobre el conjunto, sino que se integran en el ambiente correspondiente. Por eso, D-Code es moderno e intemporal – otra característica del alto diseño. Con variantes y soluciones para todas las situaciones imaginables, D-Code es el programa de baños que muchos estaban esperando – ¿usted también?

蒂科, 浴室优雅气质关键所在。当然, 好的设计并不代表一切, 但一件设计精良的产品却能够让生活更加充满乐趣。而如果这个产品恰好又在您的经济承受范围之内, 那就再好不过了。Duravit的蒂科是一个全新的浴室系列, 提供从脸盆到毛巾架的全线产品。设计风格统一, 且物有所值。外观内敛低调, 采用圆角矩形作为设计要素。经典的脸盆造型不会盛气凌人, 而是与周围环境和谐融合。好设计的特点在于能够历久弥新。蒂科就做到了。蒂科系列产品能够满足所有的浴室设计构想, 是万众期待的浴室产品系列——包括您在内。

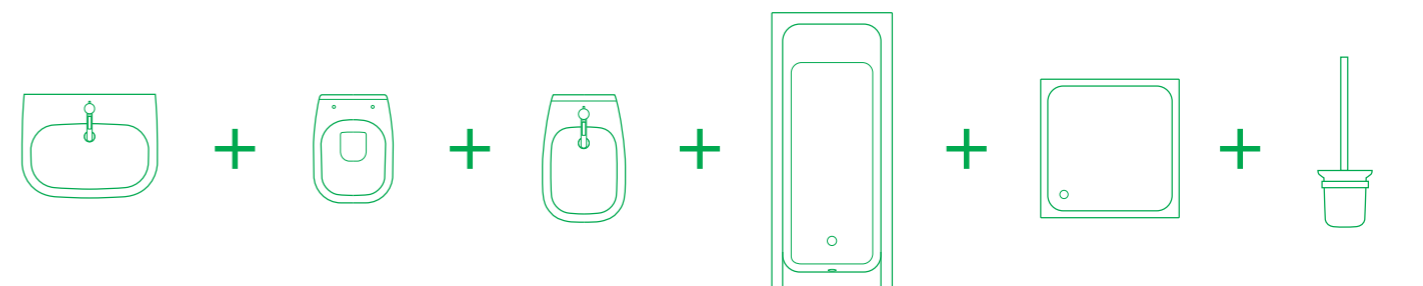

In the 25 years that it has been making bathroom ranges for Duravit, Sieger Design has regarded its work not as improving form but rather as making the product into something memorable, an approach that has found favour not only with consumers but also with design juries around the world. The D-Code range features a rectangular form with rounded edges – an appealing design idea and archetypal basic shape that is carried through the entire range.

تصميم المظهر لا يتعلق بالنحت في الشكل وإنما يتطلب إعطاء المنتجات بعض الخصائص الدائمة والتي لا تنال الإعجاب المحلي فقط، بل تؤخذ بعين الاعتبار من الخبراء العالميين أينما كانوا في حقل التصميم، ويتفوق على غيرها لتحل المرتبات العالمية الأولى، ومنذ خمسة و عشرون سنة تصمم Duravit جميع القطع في برنامج حمامات D-Code المتنوع بالشكل المربع والزوايا المدورة التقليدية الأصلية، ولا تزال كاملة تحافظ على هذا التصميم التقليدي إلى يومنا هذا.



El diseño no se entiende sólo como un perfeccionamiento de las formas, sino como un añadido diferencial al producto: la exigencia que Sieger Design impone a sus trabajos, no sólo convence a los usuarios, sino también a los jurados de diseño de todo el mundo – desde hace más de 25 años, también en las series de baño de Duravit. Así, para D-Code se creó un rectángulo con esquinas redondeadas - una idea de diseño clara y evidente, y una forma base arquetípica que impregna todo el programa.

在为Duravit设计浴室系列的25年里， Sieger Design 不但改进产品的造型，更致力于使产品成为值得纪念的东西，这种设计方式获得了全世界的消费者和设计评论家们的欢迎。蒂科浴室系列采用圆角矩形作为设计要素，这种迷人的设计构思和简练的造型贯穿于整个系列的产品之中。



360 mm # 07053600002	500 mm # 07065000002 # 07065000082 # 07065000092	450 mm # 07054500002	550 mm # 23105500002 # 23105500302	600 mm # 23106000002 # 23106000302	650 mm # 23106500002 # 23106500302
 # 07053600002	 # 07065000002 # 07065000082 # 07065000092	 + # 08571700002	 + # 08571800002	 + # 08571800002	 + # 08571800002
			 + # 08632700002	 + # 08632700002	 + # 08632700002

450 mm Med # 07074500002 # 07074500412	600 mm Med # 23116000002 # 23116000412	550 mm # 03395500000 # 03395500300	545 mm # 03375400000 # 03375400300	495 mm # 03384900000	560 mm # 03385600000
 # 07074500002 # 07074500412	 # 23116000002 # 23116000412	 # 03395500000 # 03395500300	 # 03375400000 # 03375400300	 # 03384900000	 # 03385600000
			 # 03375400000 # 03375400300	 # 03384900000	 # 03385600000
			850 mm # 03428500002 # 03428500302	1050 mm # 03421000002 # 03421000302	
			 # 03428500002 # 03428500302	 # 03421000002 # 03421000302	

 # 0099041000	 # 0099121000	 # 0099141000	 # 0099151000	 # 0099161000	 # 0099171000	 # 0099181000
 # 0099191000	 # 0099201000	 # 0099211000	 # 0099221000	 # 0099231000	 # 0099241000	
 # 0099251000	 # 0099261000	 # 0099271000				

 # 21110100002 + # 0067310000/ + # 0067390000 + # 0927000004/ # 0927100004	 # 21109000002 + # 0067310000/ + # 0067390000 + # 0927000004/ # 0927100004	 # 21080900002 + # 0067310000/ + # 0067390000	 # 21090900002 + # 0067310000/ + # 0067390000	 # 21150900002 + # 0067310000/ + # 0067390000	 # 21100100002 + # 0067310000	 # 21140100002 + # 0067310000/ + # 0067390000 + # 0927300005
 # 21180900002 + # 0067310000/ + # 0067390000 + # 0927000004/ # 0927100004	 # 22090900002 + # 0067310000/ + # 0067390000	 # 22100900002 + # 0067310000/ + # 0067390000	 # 22110900002 + # 0067310000/ + # 0067390000	 # 22230900002 + # 61010000/ + # 0067410000/ + # 0062090096	 # 21420900002 + # 61010000/ + # 0067410000/ + # 0062090096	 # 01130100001 + # 61010000/ # 01170100062 + # 0927200002 + # 61010000
 # 22361500002	 # 22371500002 C	 # 22381000002	 # 22371000002	 # 22411000002	 # 0828300000 # 0828300007	 # 0829300000 # 0829300007

1500 x 750 mm # 700095	1600 x 700 mm # 700096	1700 x 700 mm # 700097	1700 x 700 mm # 700098	1400 x 1400 mm # 700137		
1700 x 750 mm # 700099	1700 x 750 mm # 700100	1800 x 800 mm # 700101	1900 x 900 mm # 700138			
800 x 800 mm # 720062	900 x 900 mm # 720063	1000 x 1000 mm # 720064	900 x 750 mm # 720065	900 x 800 mm # 720066	1000 x 800 mm # 720067	1000 x 900 mm # 720068
900 x 900 mm # 720069	1000 x 1000 mm # 720070					

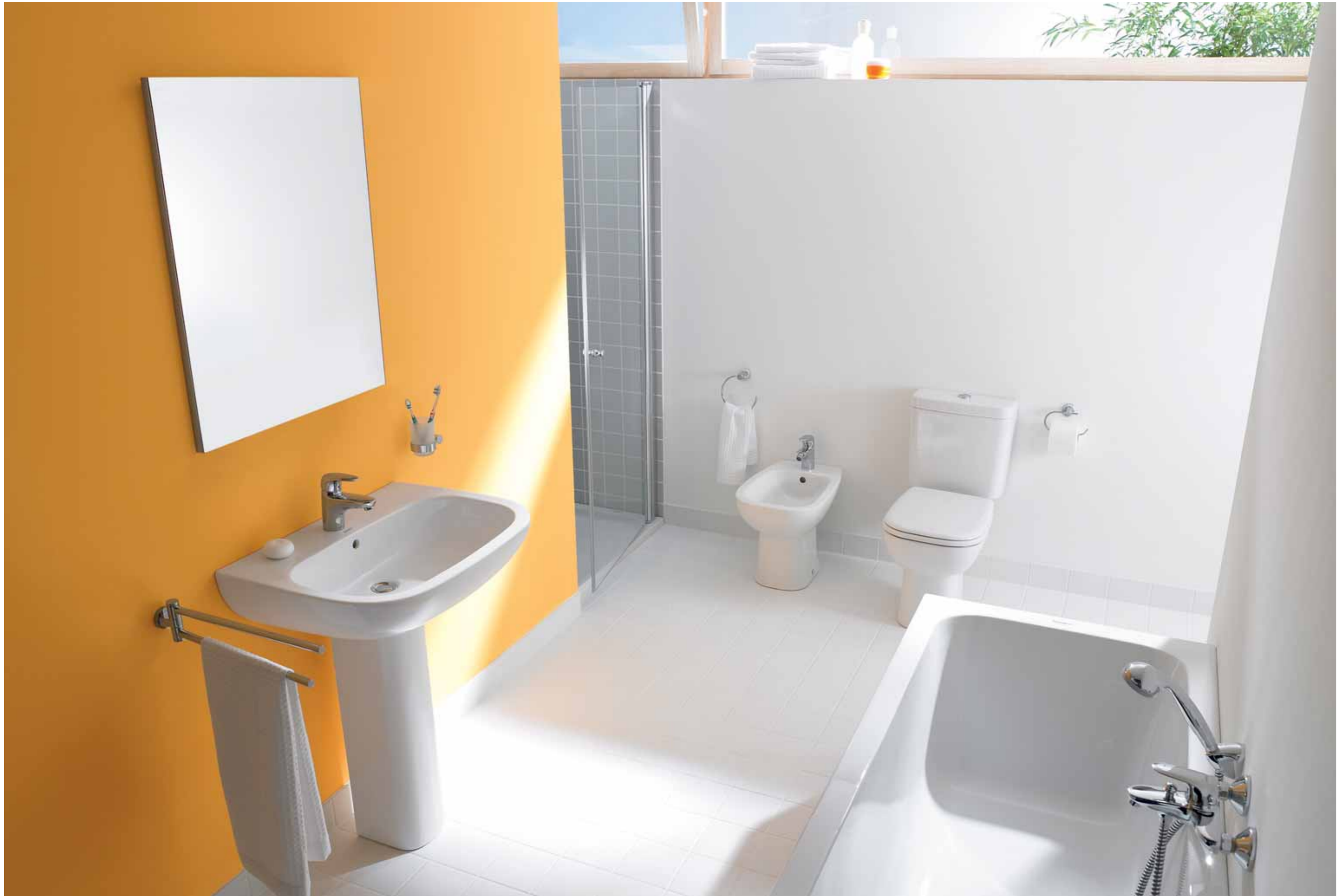

Clear but memorable forms; simple but stylish; consistent but elegant – all of these characteristics describe the D-Code washbasin range. With the gently rounded corners, practical wide rim and flat storage surfaces every washbasin carries the “genetic code” of the entire range, which is in itself extremely flexible, offering different solutions for a wide variety of applications.

يمكن وصف أحواض مجموعة D-Code المتنوعة باختصار ودقة بأنها مستقيمة الشكل ولكنها تترك أثرها في أعيننا، بسيطة ولكنها خلابية، منطقية ولكنها أنيقة، شكل الأحواض المربعة ذات الزوايا المدورة لوالصفات العملية في اتساع سطحها الأعلى بشكل يتم جمالها ويحمل كل منها الختم الوراثي التقليدي المطبق في البرنامج بأكمله، وتتمتع هذه المجموعة كلها بمرونة لا حدود لها في استعمالها لجميع متطلبات الحمامات.

Rectilíneo pero fácil de recordar. Sencillo, pero refinado. Consecuente, pero elegante. Así se podría describir el diseño y la realización del programa de lavabos D-Code. Con la esquina suavemente redondeada, el práctico borde circundante muy amplio y las grandes superficies de encimera, cada uno de los lavabos encierra el «código genético» de todo el programa. Y ese código es extremadamente flexible: proporciona muchas variantes diferentes para los más diversos ámbitos de aplicación.

造型简练却令人难忘: 简单而不失时尚; 始终如一却又高贵典雅——所有这些特色构成了蒂科脸盆系列。柔和的圆角、实用的宽边以及平整的储物表面, 每个脸盆产品都拥有整个系列的“遗传密码”, 那就是产品使用十分灵活, 能为众多应用条件提供不同的解决方案。





Long live variety! This is why there are 14 different D-Code washbasin models to choose from: as washbasin (55, 60 or 65 cm wide), with or without a pedestal or semi-pedestal, as furniture washbasin (85 or 105 cm wide), as countertop basin (54.5 x 43.5 cm) or undercounter basin (49.5 x 29 cm or 56 x 40 cm), semi-recessed (55 x 44 cm), as handrinse basin (36 x 27 cm, 45 x 34 cm or 50 x 22 cm) and in Med design – as washbasin (60 cm wide) or as handrinse basin (45 x 34 cm). D-Code offers an attractive washing area solution for every bathroom.

ما اجمل التنوع ! لذلك وضعنا بين ايديكم 14 موديلاً مختلفاً لحوض الغسل من مجموعة D-Code تختار من بينها: حوض غسيل (عرض 55 أو 60 أو 65 سم) مع او بدون نصف ركيزة أو ركيزة، غسل ضمن وحدة الأثاث (عرض 85 أو 105 سم)، حوض مركب ضمن سطح العمل (54.5 x 43.5 سم) أو حوض مركب تحت سطح العمل (56 x 40 سم أو 49.5 x 29 سم)، حوض نصف مجوف (55 x 44 سم)، حوض لشطف اليدين (36 x 27 , 45 x 34 , 50 x 22 سم) وللأغراض الطبية حوض (60سم) او حوض لشطف اليدين (45 x 34 سم) توفر مجموعة D-Code مساحة غسل جذابة لكل حمام.



iViva la diversidad! Por eso, D-Code ofrece 14 modelos de lavabo diferentes a elegir: lavabos de 55, 60 o 65 cm de ancho con o sin pedestal, con o sin semipedestal, lavabos mueble de 85 o 105 cm de ancho, lavabos empotrados para montaje desde arriba de 54,5 x 43,5 cm o desde abajo de 49,5 x 29 cm o 56 x 40 cm, semi-empotrado de 55 x 44 cm, lavamanos de 36 x 27 cm, 45 x 34 cm o 50 x 22 cm y, en versión Med como lavabos 60 cm de ancho o lavamanos 45 x 34 cm. D-Code ha encontrado realmente una atractiva solución para cada baño.



产品类型丰富多样! 蒂科系列具有10款不同的脸盆型号可供选择: 脸盆 (55,60或65 cm宽), 有或没有立柱或半立柱, 家具脸盆 (85或105 cm宽), 台上式脸盆 (54.5 x 43.5 cm)或是台下式脸盆 (49.5 x 29 cm或56 x 40 cm), 半嵌入式台盆 (55 x 44 cm), 洗手盆 (36 x 27 cm, 45 x 34 cm或是50 x 22 cm), 以及为医疗用途设计的脸盆 (60 cm宽)或洗手盆 (45 x 34 cm)。蒂科为各种浴室提供令人愉悦的盥洗空间。

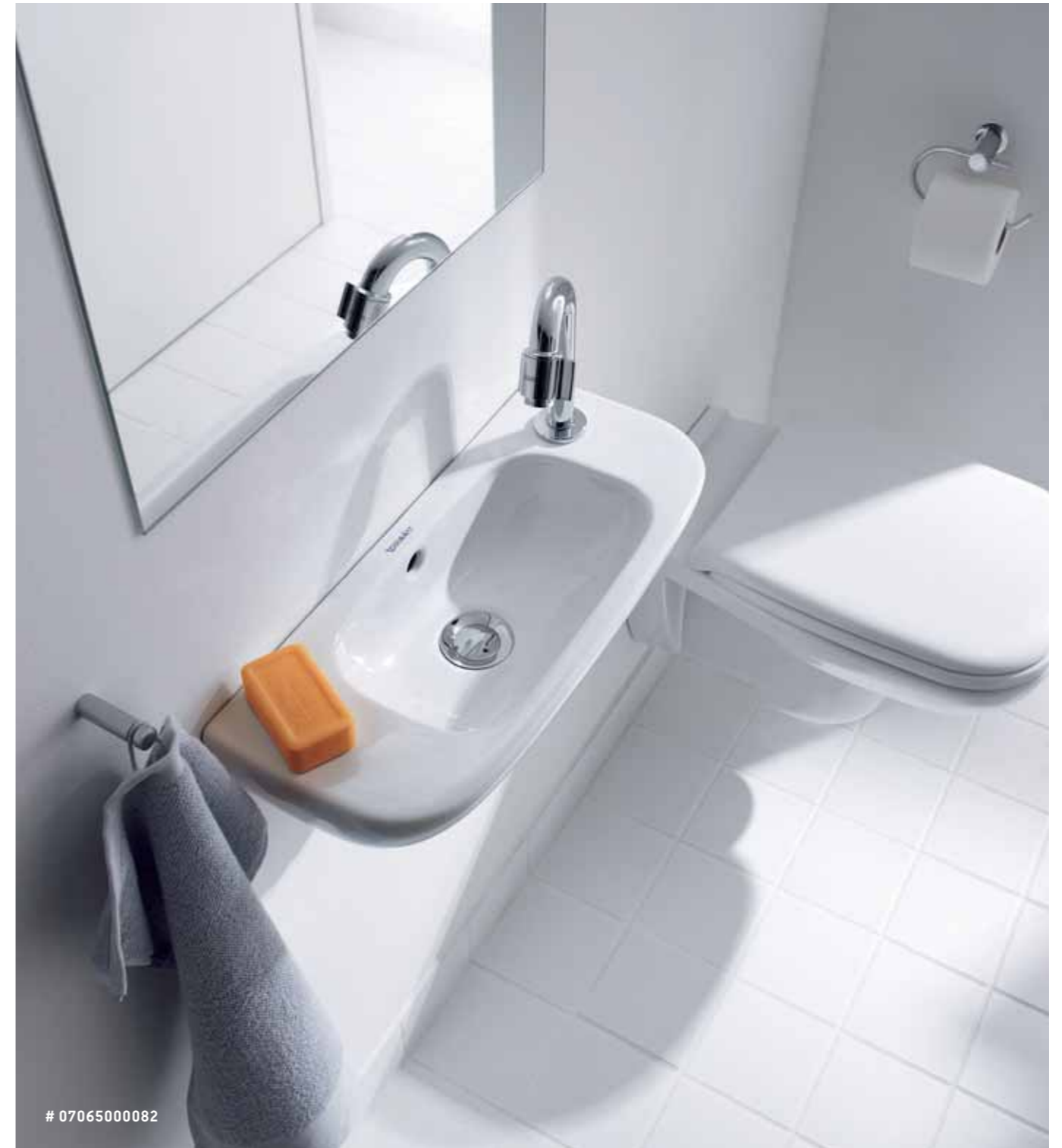



Bathroom design really can look this cosy: The D-Code furniture washbasin lends itself to a perfect, seamless washing area solution and is available in widths of 85 and 105 cm. It can be combined with various Duravit furniture programmes, as shown on the right with a vanity unit from the X-Large series. This creates a harmonious, cosy ensemble. It goes without saying that all is available in the high quality that is synonymous with Duravit, an experienced manufacturer of bathroom furniture.

نعم، يمكن لتصميم الحمام أن يكون بهذا الشعور البيتي الدافئ: يوفر حوض الغسل المضمن في قطعة الأثاث حلاً مثالياً منسجماً لمساحة الغسل؛ وهو متوفر بعرض يتراوح من 85 إلى 105 سم. كما يمكن دمجه مع مختلف وحدات الأثاث من مجموعة Duravit، كما يظهر في الصورة إلى اليمين مع خزانة حمام التابعة لسلسلة X-Large مما يكوّن مجموعة منسجمة توحى بشعور من الدفء. ومن الطبيعي أن جميع هذه الأحواض تتميز بالجودة العالية التي عُرف بها اسم Duravit مصنّع أثاث الحمامات ذو الخبرة العتيدة.

El diseño del baño puede ser acogedor: Una solución perfecta para un lugar de aseo es el lavabo mueble de D-Code, en 85 y 105 cm de ancho. Se puede combinar con distintas series de muebles Duravit, como se puede ver a la derecha, con un mueble lavabo de la serie X-Large. Se crea así un conjunto armonioso y acogedor, y naturalmente, con la gran calidad que es habitual en Duravit, como fabricante de muebles de baño con experiencia.

浴室设计真的可以如此舒适: 为打造完美洗浴空间，蒂科推出85厘米和105厘米宽度的洗脸盆。这种型号的洗脸盆可以与Duravit家具系列自由组合。正如右图所示，可与X-宽敞系列家具相匹配。营造和谐、舒适的整体效果。正如著名卫浴生产商Duravit的其它高品质产品一样。



105 cm



85 cm





No two bathrooms are alike. Because every bathroom user has their own taste, and every room demands different solutions. So it's good that the D-Code furniture washbasin offers completely different combination possibilities, as here with Duravit's Ketho furniture series. Like D-Code, this programme offers clear forms, well thought-out practical features and good value for money. Available in matt graphite, matt garnet red, matt white and matt basalt finishes.

ليس هناك حمامين متشابهين تماماً. لأن كل فرد منّا له ذوقه الخاص، وكل حمام يتطلب حلولاً خاصة به. إذن، ولحسن الحظ فإن أحواض الغسل التابعة لمجموعة D-Code توفر إمكانيات عديدة للموالية مع مختلف وحدات الأثاث، كما تبين الصورة هنا مع سلسلة الأثاث Ketho من صنع Duravit. تتميز هذه السلسلة، مثلها مثل مجموعة D-Code، بأشكال هندسية صافية، وسمات عملية مدروسة وبأسعارها الإقتصادية، بألوان الغرافيت، والأحمر الرماني، والأبيض، والرخام الرمادي، وكلها بتشطيب غير لامع.

No hay dos baños iguales. Porque cada usuario del baño tiene su propio gusto y cada estancia requiere una solución diferente. El lavabo mueble de D-Code permite múltiples combinaciones, como en este caso, con la serie de muebles Ketho de Duravit. Al igual que D-Code, esta serie también se distingue por su claridad de formas, su gran funcionalidad y una magnífica relación calidad - precio. Disponible en las superficies Grafito mate, Rojo granate mate, Blanco mate y Basalto mate.

独一无二的浴室。每个使用浴室的人都有自己独特的品味，每间浴室也布局各异。正因为如此，蒂科梳妆台与Duravit的Ketho家具系列共同提供多种组合方案。与蒂科一样，这些家具外观简洁，极具实用性并且物有所值。采用磨砂石墨、磨砂红石榴石、亚光白和磨砂大理石进行装饰。





As a place for essential conveniences, the D-Code bathroom would not be complete without a toilet, bidet and urinal. Once again, the typical design features are prominent: the basic rectangular form, gently rounded corners and wide rim, ensuring that the toilet area also merges harmoniously and elegantly with the overall aesthetic design. Not to mention quality – D-Code would not bear the Duravit label if all the products didn't benefit from the company's almost 200 years of experience of sanitary ceramics.

الحمام لا يكتمل بدون المراحيض وهنا قام أيضاً D-Code بدوره حيث صمم وعاء المراحيض والبيديه وأيضاً وعاء الميولة بأشكال لا تقل بجمالها عن القطع الأخرى التقليدية المصممة والمصنعة من D-Code والمحافظة لى هيكلها المعتاد: مربعة ذات زوايا مدورة وسطوح عريضة، وبذلك تتم قطع المراحيض المذكورة آنفاً الهيكلية الإجمالية الجميلة المنظر في غرفة الحمام، بما يتعلق بالنوعية: لو لم يكن D-Code من Duravit لما استفادت جميع مصنوعاته من تلك الخبرة التي يقارب عمرها ال 200 سنة في التصنيع الفخاري.



Compact

El baño D-Code es un espacio práctico, y no estaría completo sin inodoro, bidé y urinario. También aquí, las características típicas del diseño de D-Code saltan a la vista: la forma básica del rectángulo, las líneas suavemente redondeadas, el amplio borde circundante se beneficia. El área del inodoro también participa del concepto óptico y estético general. Y en calidad: D-Code de Duravit de la experiencia que aportan de 200 años de producción de cerámica sanitaria.

作为一个必须的方便之所，座便器、净身器和小便器使蒂科浴室尽善尽美。其典型设计特征同样十分显著：基本的长方形，柔和的圆角以及宽敞的边缘，保证了座便器区域也和谐优雅地融于浴室整体设计之中。除品质更是毋庸置疑——蒂科继承了Duravit近200年卫浴陶瓷制造的良好声誉。



Owner-occupied apartment or semi-detached house? Office or hotel? Private, semi-public or public? Whatever the case, D-Code has an ideal toilet for all new buildings and renovations. In all there are 15 models to choose from: wall-mounted toilet (washdown or washout), compact wall-mounted toilet (washdown), floor-standing toilet (washdown or washout), back-to-wall floor-standing toilet and floor-standing close-coupled toilet (washdown, with horizontal, vertical or vario outlet).

إذا كنت مالكاً – شاغلاً لوحدة سكنية أو منزل مشترك؟ مكتب أو فندق؟ خاص أو عام؟ أيأ كانت حالتك، فإن D-Code هو الموديل المثالي المناسب لكافة المباني الجديدة أو التي يتم تجديدها، حيث يمكنك الاختيار من بين أكثر من خمسة عشر موديل مرحاض معلق (تنظيف لأسفل أو مباشر)، مرحاض مدمج ملاصق للحائط (تنظيف لأسفل)، مرحاض مثبت بالأرض (تنظيف لأسفل أو مباشر)، مرحاض ملاصق للحائط، مرحاض قطعة واحدة ومرحاض قطعتين (مرحاض وخزان) (تنظيف لأسفل بصرف أفقي أو رأسي).



¿Vivienda unifamiliar o bloque de pisos? ¿Oficina u hotel? ¿Espacio privado, semipúblico o público? Como siempre, D-Code tiene la solución adecuada para el baño en cualquier proyecto de construcción y renovación. Hay 15 modelos de inodoro distinto esperando a que los instalen: inodoros suspendidos (fondo hondo o plano), inodoros suspendidos en versión compacta (fondo hondo), inodoros de pie (fondo hondo o plano) y inodoro de pie con tanque bajo (fondo hondo con desagüe horizontal, vertical o salida dual).

私人公寓或者半独立式房子? 办公室或者酒店? 私人, 半公共或公共场所? 不管在哪里, 不论是新建筑还是旧房改造, 蒂科系列都可以提供任何一款座便器帮助解决难题. 15种不同型号的座便器可供选择: 挂壁式座便器(水封在后或水封在前)、紧凑型挂壁式座便器(水封在后)、落地式座便器(水封在后或水封在前)、背靠墙独立式座便器和落地式连体座便器(水封在后, 直冲式、横出水或可变式出水)。



A new feeling for design, comfort and purity. Nothing is as thorough, as hygienic, as natural and as refreshing as cleaning with water. The innovative SensoWash® D-Code shower-toilet seat makes sure of that. Dedicated to modern needs for high operating comfort and good, sustainable design, SensoWash® D-Code offers more than just toilet hygiene. The control unit's logical layout makes it simple and intuitive to use.

تصميم جديد يضفي شعوراً من الراحة والنقاوة. ليس هناك ما يضاهي الماء للغسل والنظافة الطبيعية والشعور بالإنعاش – وحتى بعد إستعمال المراحيض. وهذا ما يؤمنه مرحاض SensoWash® من مجموعة D-Code هذا المراحيض مكرس لمتطلبات الفرد العصري من حيث راحة التشغيل المميزة والتصميم الجيد المستمر، إذ أن مراحيض SensoWash® من مجموعة D-Code تقدم ليس فقط النظافة الصحية بل أن وحدة التحكم الخاصة بها توفر لك تشغيلاً مبسطاً وميسراً.

Un nuevo diseño, la comodidad y la limpieza. Nada es tan básico, higiénico, natural y refrescante como averse con agua, también después de ir al baño. Se encarga de ello el novedoso asiento de inodoro con lavado SensoWash® de D-Code. SensoWash® D-Code ofrece algo más que la mera higiene del inodoro para gente que reclama un cómodo manejo unido a un diseño de calidad y sostenible. El mando destaca por su clara disposición que permite un manejo sencillo e intuitivo.

一种全新的感受，设计、舒适、纯净。没有什么可以像用水清洁那样彻底、洁净、自然、清爽。创新的闪烁 蒂科清洗式座便器座圈就可做到这一点。闪烁 蒂科良好的操控性、经久不衰的设计，不仅提供干净的卫浴空间，更满足人们的现代需求。遥控器按视觉逻辑设计，操作简便、直观。



sensoWASH®
D-CODE



A unified whole. When developing SensoWash® D-Code, the focus was very firmly on design: the ceramic and the seat really do merge to create a harmonious, elegant unit. As attractive as it is functional and as comfortable as it is easy-care, SensoWash® D-Code ensures that cleaning with water is as natural as washing one's hands – and yet it also transforms every visit to the bathroom into a well-being experience, leaving you able to enjoy the rest of the day feeling clean and refreshed.

وحدة كاملة ومتكاملة. عندما قمنا بتطوير مجموعة SensoWash® من سلسلة D-Code كان تركيزنا أولاً بأول على التصميم: فالمرحاض الخزفي ومقعده يندمجان معاً ليكوّنا وحدة أنيقة متناسقة. وإلى جانب جاذبية مظهرها فإن هذه الوحدة تتمتع بسمعة عملية ومريحة ويسهل الإعتناء بها. كما أن SensoWash® تجعلك تشعر بأن إستعمال المرحاض هو بنفس السهولة كغسل اليدين -وبذلك فإنها تجعل من كل زيارة إلى المرحاض متعة في الرفاهية والصحة، وتوفر شعوراً بالراحة والانتعاش.

Todo integrado. A la hora de desarrollar SensoWash® D-Code se prestó la máxima atención al diseño: la cerámica y el asiento forman una unidad armoniosa y elegante. Tan atractivo como funcional y tan cómodo como fácil de limpiar, SensoWash® D-Code convierte la limpieza con agua en algo tan natural como lavarse las manos, al tiempo que mantiene su carácter de pequeño lujo, un momento de bienestar, que le aportará limpieza y frescor para continuar su actividad cotidiana.

浑然一体。 闪烁®蒂科在研发中极为重视设计，座圈与瓷体和谐匹配，浑然一体。优雅实用、舒适简便，闪烁®蒂科使用水清洗如同洗手一般自然。同时它又是一种享受，一天中的小憩，让您倍感清爽舒适。



Each to his own. The SensoWash® D-Code functions are as individual as its users: the Rearwash is pleasant and safe. With the forward and backward movements of the spray wand, the Comfortwash function offers particularly attentive cleaning. Specially designed for the female anatomy, the Ladywash offers a particularly gentle wash. Water temperature, water volume and nozzle position can be individually adjusted; the spray wand and nozzles are cleaned automatically before and after use.

تتميز مراحيض سينسواش® بوظائف فردية تختلف باختلاف الأشخاص الذي يستعملونها. فغسل الأعضاء الشخصية يؤمن الراحة والسلامة على حد سواء. ومع إمكانية تحريك الدش نحو الأمام والخلف تصبح عملية الغسل هذه دقيقة ولطيفة. أما لايدي ووش المخصصة خصيصاً لإستعمال النساء فتوفر غسلاً لطيفاً للغاية. ويمكن التحكم فردياً بكل من درجة حرارة الماء وحجمها ووضع فوهة الرش، علماً بأن فوهات الرش تنظف تلقائياً قبل الإستعمال وبعده.

A cada uno lo suyo. Las funciones de SensoWash® D-Code son tan individuales como sus usuarios: el lavado general limpia de manera agradable y segura. Con movimientos de avance y retroceso del caño, el lavado confort ofrece una limpieza más a fondo. Especialmente diseñado para la anatomía femenina, el lavado femenino aporta una limpieza especialmente suave. La temperatura y el caudal del agua, así como la posición de los jets se regulan individualmente. El caño y los jets se limpian automáticamente antes y después de su uso.

舒适安全的臀位冲洗。喷嘴位置可以前后移动，舒适冲洗功能可以进行彻底清洁。女士冲洗按照专为女性设计，女性体态研发设计，柔和清洗。

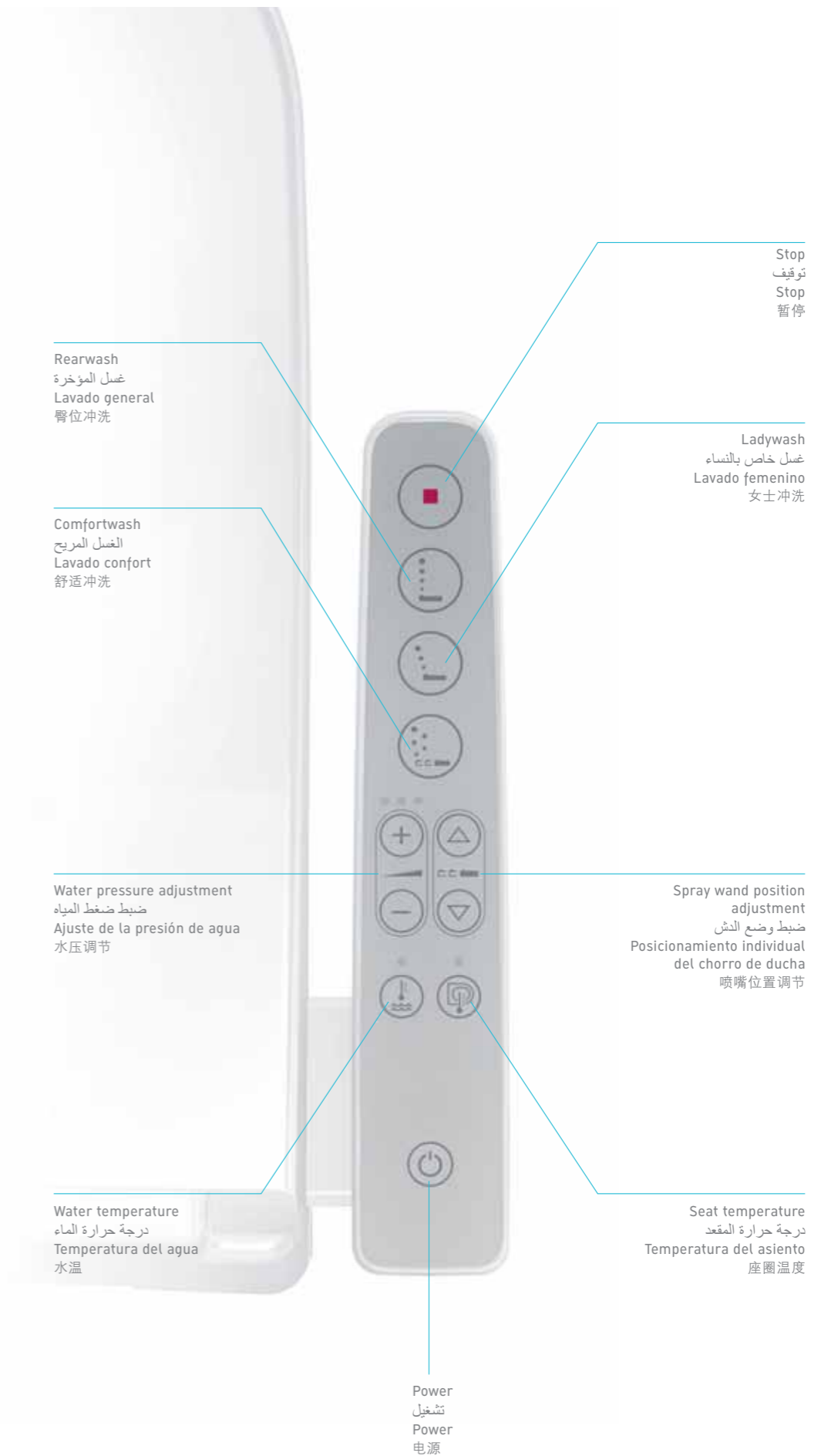
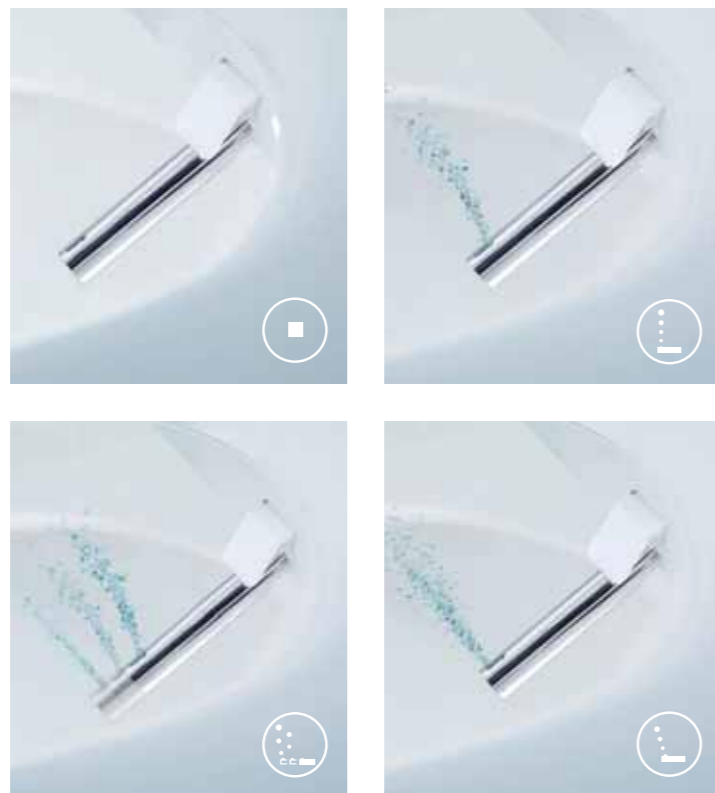

Bubbles, water, warmth, wellbeing – there's nothing like a hot bath. But it's even more pleasurable if you can stretch out in a genuine designer bathtub. D-Code makes this extravagant luxury affordable with an elegant selection of bathtubs to match the rest of the range at a genuine entry-level price. There is only one thing that money can't buy – the peace, relaxation and comfort to be found in D-Code bathtubs.

لا يوجد أفضل وأريح من حمام بمياه ساخنة، إن كان ذلك برغوة الصابون، بالماء الدافئ أو الشعور بالارتياح والاستجمام، وأجمل من ذلك إن كان الإنسان يأخذ الحمام في حوض ذو تصميم وشكل خلاب، D-Code يستطيع أن يوفر هذا النعيم ليحمله منال يديكم إذ يقدم لكم برنامجاً متكاملأ من البانيوهات الجميلة الصنع المتناسبة مع مجموعة القطع الأخرى المذكورة أعلاه المتهاودة في أسعارها، والتي تقرب ما كان صعب الحصول عليه: وهي الهدوء والاستجمام والراحة أثناء الاستحمام والتي لا تُمن يضاهاها.

Espuma, agua, calor, bienestar – no hay nada comparable a un baño caliente. O sí: porque es mejor sumergirse en una pieza de auténtico diseño. D-Code convierte este lujo, aparentemente inalcanzable, en algo asequible. Con un programa de bañeras de formas bellas con auténticos precios de base, combinadas en el diseño con el resto de la serie. Sólo hay una cosa que no se puede pagar – la tranquilidad, la relajación y la comodidad que proporcionan las bañeras de D-Code.

气泡、水流、温暖、沐浴——没有什么比热水澡更美妙的了。知名设计师打造的蒂科浴缸系列足以完全舒展整个躯体，享受沐浴带来的无限乐趣。蒂科浴缸系列以真正的入门价格，提供多款配套浴缸，让我们有机会感受这种奢华体验。只有一样东西是金钱买不到的：蒂科浴缸带来的宁静、放松和舒适。



Good news for everyone who wants to use their bathtub for both bathing and showering. D-Code offers two one-seaters with backrest (170 x 70 cm and 170 x 75 cm) and the choice between the classical variant with outlet in the foot area and a variant with a central outlet. This means there's no outlet to get in the way when taking a shower. The optional bathtub handle for getting in and out is a comfortable extra. Additional option: Duravit's own, value-for-money whirl system with all D-Code bathtubs.

خبر سار لكل من يرغب في إستعمال حوض الحمام أو الدوش للإستحمام. فإن D-Code توفر مقعداً فردياً مع مسند ظهر (170x70 سم و 170x75 سم) مع الخيار بين الموديل الكلاسيكي المزود بمخرج للماء في منطقة القدمين ونموذج بمخرج ماء مركزي. وهذا يعني أن ليس هناك مخرج للماء يقف عائقاً في طريق كل من يرغب بالإستحمام بالدوش. كما أن قبضة حوض الحمام الخيارية فإنها تساعد على الدخول الى حوض الحمام والخروج منه بسهولة وراحة. ثم هناك خيار إضافي آخر ألا وهو نظام D-Code الفوار لكل أحواض المخصصة للإستحمام.

Excelentes novedades para todos aquellos que desean usar la bañera para ducharse y bañarse. Para este fin, D-Code dispone de dos bañeras de una plaza con una inclinación dorsal (170 x 70 cm y 170 x 75 cm), que permite elegir entre la versión clásica con desagüe en la zona plantar y otra con desagüe central, para que no moleste al ducharse. Un cómodo accesorio es el asidero opcional para entrar y salir de la bañera. Opción adicional: el magnífico sistema de hidromasaje propio de Duravit en todas las bañeras de D-Code.

在浴缸里洗澡? 我们有优化方案。 蒂科有两种型号的斜靠背单人浴缸 (170 x 70 cm和170 x 75 cm), 并且可以选择两种下水口: 传统的足部下水口和中央下水口。中央下水口的优点是洗澡时脚下无任何障碍。我们另外提供浴缸扶手, 起坐更为舒适。额外功能: 所有蒂科浴缸均有Duravit自身的涡流系统, 价格优惠。



Variety and choice are the characteristic features of the D-Code bathtub programme. There are nine models to choose from: seven rectangular versions of different sizes, a corner version and a hexagonal model. Wellbeing options include Duravit's specially designed low-price electronic whirlpool system. And once again the D-Code design is consistently present throughout. Wellness for the eye and for the entire body.

لدينا أيضاً بالطبع العديد من التنوع في أصناف أحواض الحمام من صنع D-Code يوجد 9 موديلات مختلفة، 7 منها مستطيلة بمقاسات مختلفة، وواحدة لباثيو الزاوية وأخرى للباثيو سداسي الأضلاع، يتوفر خلال هذه التصميمات الاستجمام الكلي بواسطة نظام المساج المضاف للباثيوهات، استجمام الجسم يكمله استجمام العين مع تصميم الباثيو.

Variedad y selección también son características del programa de bañeras D-Code. Aquí hemos preparado 9 modelos distintos de bañeras, de los que 7 son rectangulares con las más diversas dimensiones, una versión de esquina y una hexagonal. La opción que aporta bienestar en todas las bañeras es un sistema de hidromasaje propio de Duravit. Visualmente, el diseño de D-Code se funde, una vez más, en un conjunto unitario. Bienestar para los ojos - y para todo el cuerpo.

مختلفة الاختيار — تيمكو الحمامات السلسلة المميزات. 9 نماذج مختلفة متوفرة: 7 أحواض مستطيلة بأحجام مختلفة، أحواض لباثيو الزاوية وأحواض سداسية الأضلاع. خيار الراحة في جميع الحمامات هو نظام تدليك المياه الخاص بـ Duravit. بصرياً، تصميم D-Code يندمج، مرة أخرى، في مجموعة واحدة. راحة للعين - ولجميع أنحاء الجسم.





There are times when a relaxing bath hits the spot and times when a refreshing shower is what's needed. D-Code is well prepared for shower enthusiasts with 9 shower trays, including three square and four rectangular ones in different sizes, plus two neo-round corner models. Elegant and practical, all models blend harmoniously with the rest of the range, making showering into an even more pleasurable experience.

هناك أوقات يكون فيها حمام الاسترخاء هو ما نحتاجه وأوقات أخرى يكون فيها الدش المنعش هو المراد. لذا تم إعداد D-Code ليلاند عشاق دش الاستحمام بتزويده بتسعة وحدات دش، من بينها ثلاثة مربعة وأربعة بأحجام مختلفة، بالإضافة لأثنين بقطرين مختلفين. أنيقة وعملية، حيث تتناغم كافة الموديلات مع بقية الطرز، لتجعل من الاستحمام متعة حقيقية.

Lo que para unos es un baño relajante, para otros es una ducha refrescante. D-Code también está perfectamente preparado para las exigencias de los fans de la ducha: con 9 platos de ducha distintos, de las que 3 son cuadrados, 4 rectangulares, con diferentes medidas y 2 de cuarto de círculo. Tan bellos como prácticos, todos los modelos están perfectamente adaptados al resto del programa - así, ducharse es aún más placentero.

有时候需要洗个澡来放松身心，有时候又需要一次淋浴振奋精神。 蒂科系列为喜欢淋浴的用户精心准备了9款淋浴底盘。包括3款正方形和4款矩形不同尺寸的底盘以及2款圆角底盘。优雅、实用，所有型号都与系列中其他产品完美和谐，带来更加愉悦的淋浴体验。



In many cases it is the tiny practical details that make the difference. The useful accessories in the D-Code range include a two-bar hand towel rail, bath towel rail, hand towel ring, toilet brush set and paper holder – designer accessories for all requirements at an affordable price. In summary, D-Code offers a consistently designed complete bathroom that will satisfy all tastes.

يضيف في أغلب الأحيان استعمال الأشياء الصغيرة في مكانها جمالاً ورونقاً على محيطها، ولهذا الغرض بالذات أضاف D-Code كماليات عملية متعددة ومكتملة للحمام، هناك الفواطة ذات المقبضين أو المفردة وحتى الدائرية، وهناك أيضاً حاملات بكر المناديل وجميعها بأشكال جميلة وبأسعار متهاودة لا تترك أي من مستعمليها دون تحقيق كامل رغباته، وهذا هو بالفعل ما يميز حمامات D-Code الجميلة والمتكاملة عن غيرها.

A menudo son los pequeños detalles los que hacen que un baño sea tan cómodo. Afortunadamente, el programa D-Code también ha preparado accesorios prácticos. Con una horquilla para toallas, un toallero, un anillo para toallas, un portaescobilla y un portarollo, los accesorios de diseño entran en el segmento de los precios asequibles – y cumplen cualquier deseo de los usuarios del baño. No hay duda: con D-Code, el baño completo de una misma serie ya es una realidad.

在很多情况下，往往是细小的实用细节决定了产品与众不同。蒂科系列中的实用附件包括一个双杆毛巾杆、浴巾杆、毛巾环、座便器刷子套装和卫生纸架，价格亲切的设计师产品，满足各种使用需求。总之，蒂科提供了一个整体设计的全面浴室产品系列，满足了各种品味之需。





0099201000



0099181000



0099161000



0099211000



0099041000



0099121000



0099231000



0099241000



0099221000



0099141000



0099271000



0099251000



0099151000



0099261000

Technical drawings of six toilet models, showing front, side, and top views with dimensions. Part numbers are listed below each model.

- Model 1: # 0067310000 (SoftClose), # 0067390000 (SoftClose), # 21080900002
- Model 2: # 0067310000 (SoftClose), # 0067390000 (SoftClose), # 21090900002
- Model 3: # 0067310000 (SoftClose), # 0067390000 (SoftClose), # 21100100002
- Model 4: # 0067310000 (SoftClose), # 0067390000 (SoftClose), # 21150900002
- Model 5: # 0067310000 (SoftClose), # 0067390000 (SoftClose), # 21110100002, # 0927000004, # 0927100004
- Model 6: # 0067310000 (SoftClose), # 0067390000 (SoftClose), # 21110900002, # 0927000004, # 0927100004

Technical drawings of three bidet models, showing front, side, and top views with dimensions. Part numbers are listed below each model.

- Model 1: # 0067410000, # 0062090096 (SoftClose), # 21180900002, # 0927000004, # 0927100004
- Model 2: # 0067410000, # 0062090096, # 21420900002, # 0927000004, # 0927100004
- Model 3: # 610100 00 00* (SensoWash), # 21420900002, # 0927000004, # 0927100004

Technical drawings of four bidet models and two urinal models, showing front, side, and top views with dimensions. Part numbers are listed below each model.

- Model 1: # 0067410000, # 0062090096, # 0113010001
- Model 2: # 610100 00 00* (SensoWash), # 0113010001
- Model 3: # 0067410000, # 0062090096, # 0117010062, # 0927200002
- Model 4: # 610100 00 00* (SensoWash), # 0117010062, # 0927200002
- Model 5: # 0829300000, # 0829300007
- Model 6: # 0828300000, # 0828300007

Technical drawings of various bidet accessories, showing side and top views with dimensions. Part numbers are listed below each drawing.

- # 0099171000
- # 0099181000
- # 0099191000
- # 0099201000
- # 0099211000
- # 0099041000
- # 0099221000
- # 0099231000
- # 0099241000
- # 0099251000
- # 0099261000
- # 0099271000
- # 0099121000
- # 0099141000
- # 0099151000
- # 0099161000

* For further information see current pricelist. للمزيد من المعلومات يرجى الرجوع إلى قائمة الأسعار السارية. Para información adicional mire la lista de precios vigente. 欲了解更多信息，请参阅最新价格表。
 * Water supply. مصدر تغذية مياه. Alimentación de agua. 供水。
 See the latest price list for the matching bathroom furniture programmes Ketho and X-Large. يرجى الإطلاع على قائمة الأسعار الحالية، للمزيد من المعلومات عن برنامج أثاث الحمام Ketho and X-Large، por favor, mire la lista de precios vigente. La correspondientes series de mueble Ketho e X-Large, por favor, mire la lista de precios vigente. 适用于Ketho及X-宽敞的浴室家具系列，请参阅最新价目表。

* For further information see current pricelist. للمزيد من المعلومات يرجى الرجوع إلى قائمة الأسعار السارية. Para información adicional mire la lista de precios vigente. 欲了解更多信息，请参阅最新价格表。
 1) Flushometer. صمام دفع. Fluxómetro. 冲洗阀。
 2) Cistern. خزان. Cisterna. 水箱。



700095 00 0 00 0000, 1500 x 750 mm
 # 700096 00 0 00 0000, 1600 x 700 mm
 # 700098 00 0 00 0000, 1700 x 700 mm
 # 700100 00 0 00 0000, 1700 x 750 mm
 Built-in.
 مركب داخلياً
 Versión empotrada.
 嵌入式.

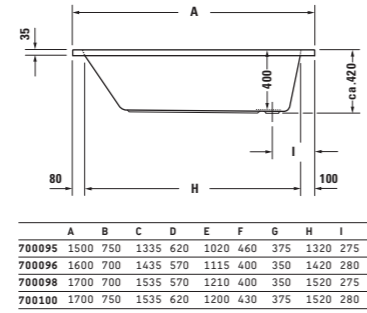
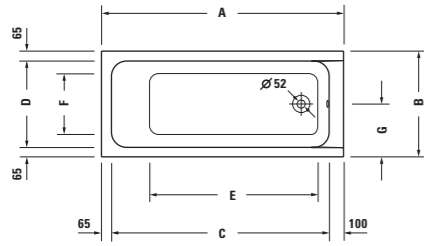

	A	B	C	D	E	F	G	H	I
700095	1500	750	1335	620	1020	460	375	1320	275
700096	1600	700	1435	570	1115	400	350	1420	280
700098	1700	700	1535	570	1210	400	350	1520	275
700100	1700	750	1535	620	1200	430	375	1520	280

700095 00 0 00 0000, 1500 x 750 mm
 # 700096 00 0 00 0000, 1600 x 700 mm
 # 700098 00 0 00 0000, 1700 x 700 mm
 # 700100 00 0 00 0000, 1700 x 750 mm
 With optional bathtub panel.
 بلوح اكريليك بشكل اختياري
 Con faldón opcional.
 带家具裙边 *

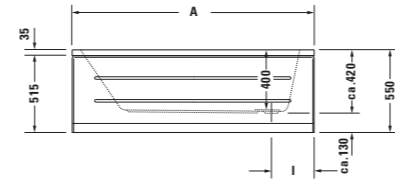

700097 00 0 00 0000, 1700 x 700 mm
 # 700099 00 0 00 0000, 1700 x 750 mm
 Built-in.
 مركب داخلياً
 Versión empotrada.
 嵌入式.

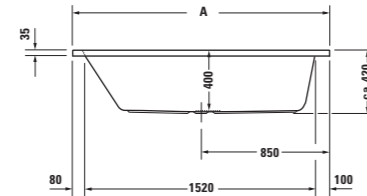
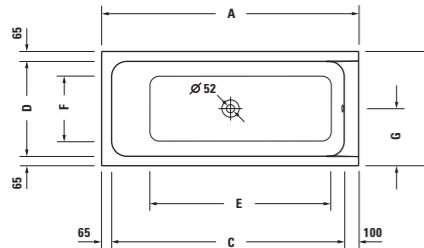

	A	B	C	D	E	F	G
700097	1700	700	1535	570	1210	400	350
700099	1700	750	1535	620	1200	430	375

700097 00 0 00 0000, 1700 x 700 mm
 # 700099 00 0 00 0000, 1700 x 750 mm
 With optional bathtub panel.
 بلوح اكريليك بشكل اختياري
 Con faldón opcional.
 带家具裙边 *

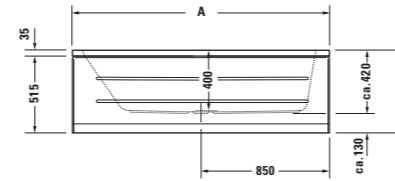

700101 00 0 00 0000, 1800 x 800 mm
 Built-in.
 مركب داخلياً
 Versión empotrada.
 嵌入式.

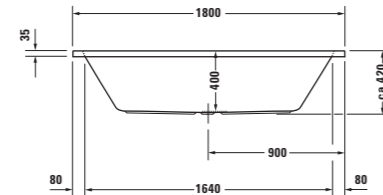
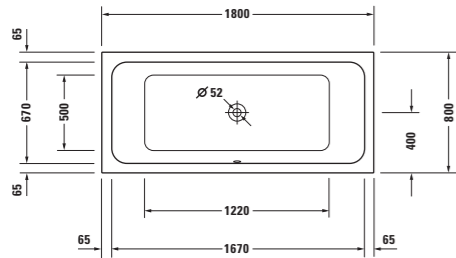

700101 00 0 00 0000, 1800 x 800 mm
 With optional bathtub panel.
 بلوح اكريليك بشكل اختياري
 Con faldón opcional.
 带家具裙边 *

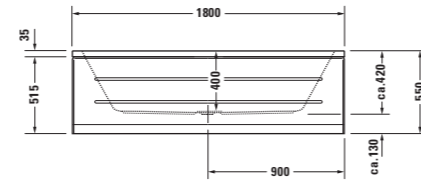

متوافرة بجات خاص بالمساج. لمزيد من المعلومات برجاء الرجوع لقائمة الاسعار الحالية

جميع بانيوهات موديل

* Suitable panels see current pricelist. لمعرفة الجوانب المتناسبة مع المنتج من فضلك اطالع على أحدث قوائم الأسعار.
 Para los correspondientes faldones, por favor mire la lista de precios general en vigor. 请参阅最新的价目表了解浴缸面板的详情.

All D-Code bathtubs are available with a special jet whirl system. See current price list for further information.
 جميع بانيوهات موديل D-Code متوافرة بجات خاص بالمساج. لمزيد من المعلومات برجاء الرجوع لقائمة الاسعار الحالية.
 Todas las bañeras D-Code están disponibles con un sistema de hidromasaje jet especial. Para más información mire la lista de precios actual.
 所有蒂科浴缸均可配备特殊喷头按摩系统。如需更多信息请查阅价格表。



700137 00 0 00 0000, 1400 x 1400 mm
 Built-in.
 مركب داخلياً
 Versión empotrada.
 嵌入式.

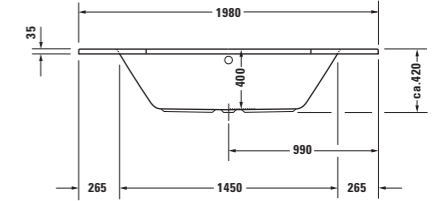
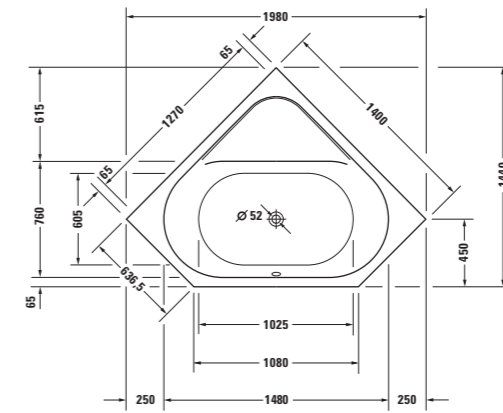

700138 00 0 00 0000, 1900 x 900 mm
 Built-in.
 مركب داخلياً
 Versión empotrada.
 嵌入式.

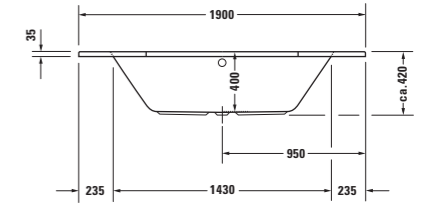
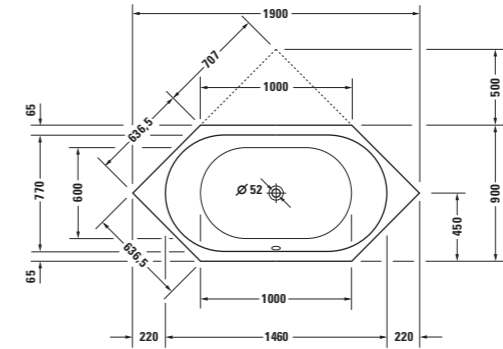

720062 00 0 00 0000, 800 x 800 mm
 # 720063 00 0 00 0000, 900 x 900 mm
 # 720064 00 0 00 0000, 1000 x 1000 mm

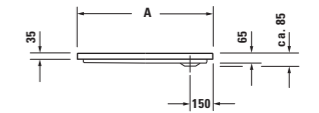
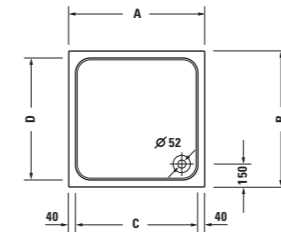

	A	B	C	D
720062	800	800	720	720
720063	900	900	820	820
720064	1000	1000	920	920



720065 00 0 00 0000, 900 x 750 mm
 # 720066 00 0 00 0000, 900 x 800 mm
 # 720067 00 0 00 0000, 1000 x 800 mm
 # 720068 00 0 00 0000, 1000 x 900 mm

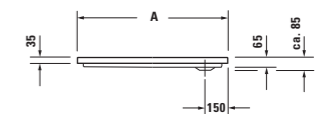
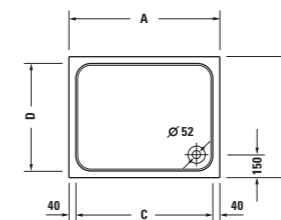

	A	B	C	D
720065	900	750	820	670
720066	900	800	820	720
720067	1000	800	920	720
720068	1000	900	920	820



720069 00 0 00 0000, 900 x 900 mm
 # 720070 00 0 00 0000, 1000 x 1000 mm

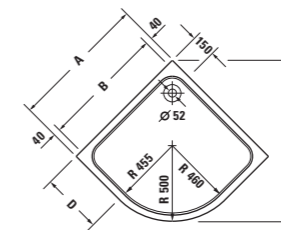

	A	B	C	D	E
720069	900	820	1065	400	1272
720070	1000	920	1207	500	1414

- X To determine height please set washbasin on pedestal. لتحديد الارتفاع يرجى ضبط الحوض على قاعدة.
La altura de fijación se determina poniendo el pedestal por debajo del lavabo. 测量高度时，请将脸盆安装与立柱上.
- ☞ With usage of design siphon. بالإضافة إلى السيفون المصمم. Utilizando el sifón de diseño. 需配落水管.
Without tap hole. بدون فتحة للصنبور. Sin agujero para grifería. 无龙头孔.
- 1 pre-punched tap hole. فتحة للصنبور مسبقة الثقب. ١. 1 agujero para grifería marcado. 1 个预钻龙头孔.
- 1 tap hole punched. فتحة للصنبور مثقوبة. ١. 1 agujero para grifería hecho. 1 个龙头孔.
- 2 pre-punched tap holes left and right for 2 taps. فتحة صنبور مسبقة الثقب لوعاء الصابون، بمعنى. ١ فتحة صنبور مثقوبة، يسرى. ١ فتحة للصنبور مسبقة الثقب، يسرى. ٢. 2 agujeros para grifería marcados, izq./dcha. para 2 griferías. 2 个预钻龙头孔.
- 1 tap hole punched, 2 additional tap holes are possible (please indicate when ordering). فتحة صنبور مثقوبة (يمكن توفير فتحتي صنبور إضافيتين، برجاء الإشارة لذلك عند الطلب).
1 agujero para grifería hecho, con posibilidad de 2 agujeros adicionales para grifería (por favor, indicar en el pedido).
1 个龙头孔, 2 个可预钻龙头孔 (请于订购时说明).
- 3 tap holes punched. فتحة للصنبور مثقوبة. ٣. 3 agujeros hechos. 3 个龙头孔.
- (r) Right. يمين. Derecha. 右.
- (l) Left. يسار. Izquierda. 左.
- ⌵ Installation from above. التركيب من أعلى. Montaje desde arriba. 从上方安装.
- ⌶ Installation from below. التركيب من أسفل. Montaje desde arriba. 从下方安装.
- ⌵ Vertical outlet. مخرج رأسي. Desagüe vertical. 底出水.
- ⌵ Horizontal outlet. مخرج أفقي. Desagüe horizontal. 横出水.
- ⬆ Water saving 6-liter flush. نظام صرف اقتصادي ٦ لتر. Para inodoros y cisternas con un lavado de 6 litros. 6 升冲水量.
- ➡ Side supply, left. وحدة إمداد جانبية، يسرى. Cisterna, alimentación lateral, izquierda. 左面供水.
- ➡ Side supply, right. وحدة إمداد جانبية، يمين. Cisterna, alimentación lateral, derecha. 右面供水.
- ➡➡ Back supply. وحدة إمداد خلفية. Cisterna alimentación posterior. 背面供水.
- ⌵ Bottom left supply. وحدة إمداد سفلية يسرى. Cisterna alimentación inferior izquierda. 底部左侧供水.
- 🦟 With fly. مزود بلسان. Con mosca. 防溅标识.

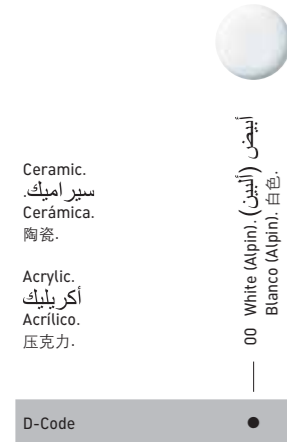

We reserve the right to make technical improvements and enhance the appearance of the products shown.
نحتفظ بحقنا في إجراء تحسينات تقنية وتغيير صور المنتجات المعروضة بهذا الكتيب.
Nos reservamos el derecho de realizar modificaciones técnicas y de aspecto de los productos representados.
我们保留对产品外观及技术改进的权利.