



**KATALOG PRODUKTÓW**

**2023**



## Szanowni Państwo

Oddajemy do Państwa rąk najnowszy katalog produktów firmy **SALAG**.

Nasza produkcja obejmuje profile wykończeniowe z PCV i aluminium, w szerokiej gamie kolorów i wzorów. Staramy się zaspokoić wszelkie potrzeby klientów, którzy chcieliby urządzić swoje mieszkanie w sposób nowoczesny i stylowy. Nasz dział wzorniczy uważnie śledzi najnowsze trendy wykończenia wnętrz, ale nie tylko podążamy za modą, tworzymy także własne kierunki rozwoju.

U podstaw istnienia firmy **SALAG** leży innowacyjność. Uzyskaliśmy szereg patentów na nasze produkty na całym świecie. Prawa do naszych wzorów są chronione w 13 krajach świata, w których prowadzimy sprzedaż, w tym w USA.

**SALAG** jako jedna z niewielu firm w branży kontroluje cały proces produkcyjny – od własnych formułacji chemicznych poprzez projektowanie, konstruowanie i wykonanie narzędzi, aż po finalny wyrób. Zapraszam do zapoznania się z naszą ofertą i dołączenia do grona naszych klientów.

Z poważaniem

właściciel Adam Galas



Nasza firma 6-9



Nagrody i wyróżnienia, patenty 10-11



Panele ścienne YUTRA 12-17



Panele podłogowe YUTRA 18-21

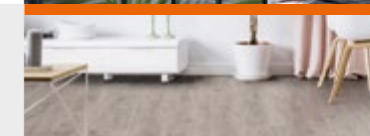

Listwy przypodłogowe 22-57



Tarasy, balkony, architektura zewnętrzna 58-65



Profile progowe 66-77



Profile schodowe 78-93



Listwy do glazury i terakoty 94-119



Listwy i akcesoria ogólnobudowlane 120-125



Listwy i akcesoria meblowe 126-141



Listwy instalacyjne 142-147



Nasze pasje 148





## PROJEKTOWANIE

Biuro konstrukcyjne przygotowuje projekty form wtryskowych na najnowszych wersjach oprogramowania NX (UNIGRAPH) oraz AutoCAD. Sprawdzamy dokładność obróbki na maszynie pomiarowej CMM EROWA 3D z dokładnością do 0,001 mm. Wszystkie nasze maszyny do obróbki są wyposażone w system mocowań EROWA.

## NASZA FIRMA – NARZĘDZIOWNIA

Nowoczesna narzędziownia to podstawa innowacyjnego procesu produkcyjnego. To tutaj powstają formy wtryskowe, narzędzia wytłaczarskie, maszyny i urządzenia potrzebne do produkcji profili wykończeniowych. „MOVING AHEAD BY INNOVATION” to hasło które przyświeca nam na każdym etapie tworzenia i projektowania. Roboty i nowoczesne maszyny CNC pomagają w automatyzacji procesów, a tym samym przyspieszają wykonanie wielu projektów.

Jednak maszyny to nie wszystko, firma to ludzie. Grupa doświadczonych inżynierów, technologów, operatorów maszyn, dzięki którym możemy realizować najtrudniejsze projekty, stanowi o sile i pozycji naszej firmy na rynku.

## MASZYNY I URZĄDZENIA

Wykonujemy wiele urządzeń i maszyn do przetwórstwa PCV, zaczynając od prostych segmentów typu piły, odciągi, a kończąc na całych systemach wytłaczarskich, które obejmują stoły kalibrujące z wannami, systemy odciągów i cięcia profili PCV.

## FORMY WTRYSKOWE

Mamy wieloletnie doświadczenie w produkcji form wtryskowych. Wykonujemy formy suwakowe, rdzeniowe, pneumatyczne a także wielokomponentowe. Również świadczymy usługi w wykonywaniu detali na wtryskarkach. Posiadamy jedno- i dwukomponentowe wtryskarki renomowanych firm: ENGEL, BATTENFELD, DEMAG, ARBURG.

## MASZYNY CNC

Do tworzenia naszych narzędzi używamy najnowocześniejszych centr obróbkowych: MAZAK VTC 800/305R, MITSUI SEIKI HU40A, MIKRON UPC 800 DURO, MAKINO V22 – A60, RODERS RXP 500. Mamy również elektrodrażarki MAKINO EDNC43, oraz centra elektroerozyjne do obróbki metodą drutową AGIE CHARMILLES 440 i CC300SP i AGIE CHALLENGE ECUT.



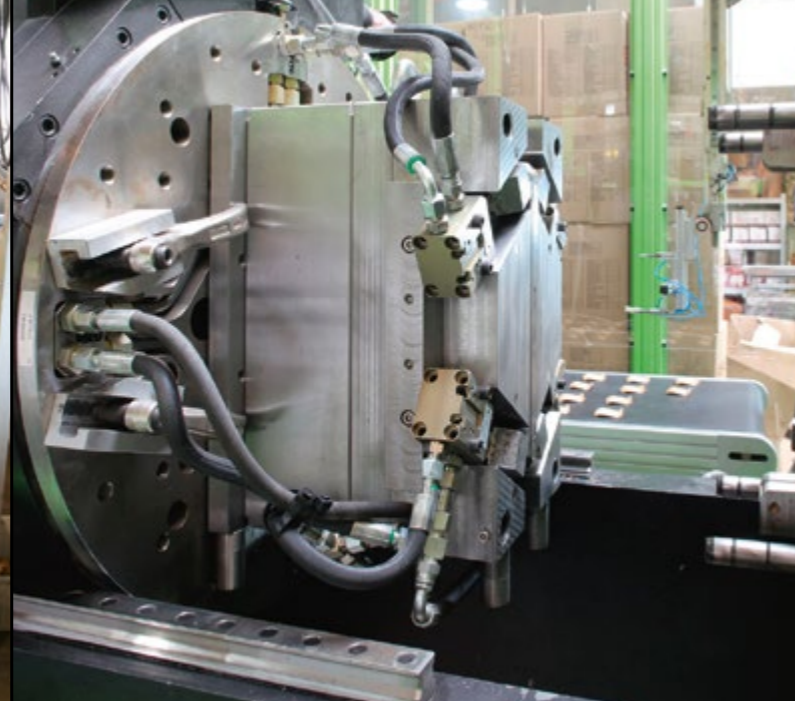

## AUTENTYCZNY WYGLĄD DEKORÓW

Subtelność naturalnego drewna, efekt drewna postarzanego, bielonego, szarego, czy po prostu biel lub czern - niezależnie od wybranego stylu urządzenia wnętrz, bogata różnorodność modeli listew przypodłogowych i ich autentyczny wygląd pozwalają uzyskać niepowtarzalną estetykę i sprostać każdej aranżacji.

## PRODUKCJA

Maszyny i urządzenia renomowanych firm światowych w połączeniu z technologią opracowaną w naszym biurze konstrukcyjnym zaowocowały wydajną i nowoczesną produkcją. Optymalizacja, najnowsze rozwiązania technologiczne a także kontrola całego procesu produkcji to nie lada wyzwanie. Bazujemy na własnych technologiach i patentach, począwszy od autorskich formułacji chemicznych, dozowania pigmentów, mieszania surowców, a skończywszy na kontroli procesu wytwarzania. Dzięki niezależności możemy szybko wprowadzać najnowocześniejsze produkty i spełniać oczekiwania klientów.



## KONTROLA KOLORÓW

Do tworzenia nowych dekorów oraz aby utrzymać ich powtarzalność niezbędne są urządzenia zwane spektrofotometrami. Przy ich pomocy codziennie sprawdzamy kolorystykę naszych produktów porównując ją z wzorcami. Dzięki temu kolejne partie naszych listew i akcesoriów pasują odcieniem do poprzednich.



## KONTROLA NARZĘDZI ORAZ PROFILI

Tworzenie narzędzi wytłaczarskich, form wtryskowych oraz budowa maszyn to bardzo pracochłonna i wymagająca precyzji praca. Produkcja narzędzi wymaga wykonywania częstych pomiarów na każdym etapie tworzenia. Do pomiaru narzędzi stosujemy maszyny Zoller, natomiast pomiary wykonywanych części mierzymy **CMM** (coordinate measuring machine) sytemu **EROWA**. Współrzędnościowa maszyna pomiarowa firmy **WERTH** służy do porównania kształtu profili, w celu utrzymania powtarzalności i jakości produktów. Wykonujemy obróbkę stali w technologii **EDM** (MAKINO) oraz **WEDM** (AGIE).



# Nagrody i wyróżnienia



Nominacja do tytułu „Lider Polskiego Biznesu” za innowacje 2015



Nagroda sieci Castorama dla najbardziej innowacyjnego dostawcy



Lider Innowacji 2009



Nagroda Suwalskiej Specjalnej Strefy Ekonomicznej za dynamiczny rozwój oraz nakłady inwestycyjne – Suwałki 2011

## ZESTAW LISTWY, ZWŁASZCZA LISTWY PRZYPODŁOGOWEJ



Medal Paris Concours Lépine™



Brussels Eureka™



## LISTWA PRZYPODŁOGOWA EC



Medal Brussels Eureka™



Medal Paris Concours Lépine™



## ELEMENT ZŁĄCZNY LISTWY



Nagroda Ministra Nauki i Szkolnictwa Wyższego za promocję wynalazków na XV Krajowej Wystawie – Gieldzie Wynalazków, Warszawa 2009 r.



Wyróżnienie od Ministra Nauki i Szkolnictwa Wyższego

## MIĘDZYNARODOWE TARGI WYNALEZCZOŚCI, BADAŃ NAUKOWYCH I NOWYCH TECHNIK BRUSSELS INNOVA



Krzyż Oficerski Orderu Wynalazczości Królestwa Belgii



# Patenty

Nasze produkty	Przyznane patenty, wzory użytkowe oraz zgłoszenia w UP
Zestaw listwy, zwłaszcza listwy przypodłogowej	Patent USA US 7,870,697 B2 z dn. 2004-11-19
	Patent Rosja nr 55397 z dn. 2004-11-02
	Zgłoszenie w UP P-370968 z dn. 2004-11-02
	Zgłoszenie w UP P-386184 z dn. 2008-09-29
Listwa narożna	Polski wzór użytkowy udzielony Ru-63142 z dn. 2003-11-19
	Patent Polska PL 197698 z dn. 2001-08-03
Kołek montażowy	Patent Polska PL 212840 z dn. 2007-12-11
Element złączny	Patent Polska PL 211685 z dn. 2006-05-12
Łącznik listwy	Patent Europa EP 2 176 472 z dn. 2008-07-30
	Patent Chiny ZL 200880106369.3 z dn. 2008-07-30
	Patent Euroazjatycki nr 016967 z dn. 2008-07-30
	Patent Ukraina nr 100124 z dn. 2008-07-30
	Zgłoszenie w UP P-385591 z dn. 2008-07-30
Łącznik listwy 1	Zgłoszenie w UP P-381506 z dn. 2007-01-09
	Zgłoszenie w UP P-383067 z dn. 2007-08-02
Listwa przypodłogowa	Zgłoszenie w UP P-381506 z dn. 2007-01-09
	Zgłoszenie Europejski Urząd Patentowy nr 08705161.1 z dn. 2008-01-08
	Zgłoszenie Euroazjatycki Urząd Patentowy nr 200900978/26 z dn. 2008-01-08
	Zgłoszenie Brazylia nr PI 0807796-7 z dn. 2008-01-08
	Zgłoszenie Chiny nr 200880001919.5 z dn. 2008-01-08
	Zgłoszenie Ukraina nr a 2009 06558 z dn. 2008-01-08
Zestaw mocujący listwy	Zgłoszenie USA nr 12/522,197 z dn. 2008-01-08
	Patent USA nr US 8,341,904 z dn. 2010-11-24
	Zgłoszenie w UP P-389677 z dn. 2009-11-26
Listwa narożna	Zgłoszenie Europejski Urząd Patentowy nr 10191840.7 z dn. 2010-11-19
	Zgłoszenie Rosja nr 2010148314 z dn. 2010-11-26
Listwa złączna	Polski wzór użytkowy udzielony Ru-61989 z dn. 2001-08-27
Listwa złączna	Polski wzór użytkowy udzielony Ru-62982 z dn. 2003-11-19



Patent Polska PL 211685



Patent Polska PL 197698



Patent Polska PL 212840



Patent Chiny ZL nr 200880106369.3



Patent Ukraina nr 100124



Patent Rosja nr 55397



Patent Europa EP 2 176 472



Patent Euroazjatycki nr 016967



**PANELE ŚCIENNE PVC YUTRA**

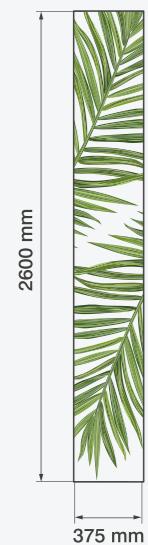

**Doskonały wydruk** – najwyższej jakości, wysoko odporny na zarysowania i ścieranie druk



**Nowoczesne wzornictwo** – szeroka paleta wzorów i kolorów dająca bogate możliwości aranżacyjne



**Uniwersalność zastosowań** – nadają się do wszystkich pomieszczeń mieszkalnych, gdyż są odporne na wahania temperatury oraz wilgoć



**PANELE ŚCIENNE SPC YUTRA**

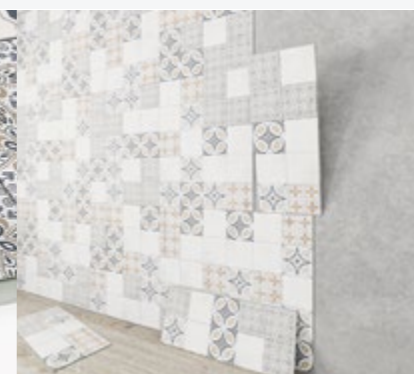

**Wodoodporne** – mogą być stosowane w łazience oraz kuchni



**Łatwe w czyszczeniu** – nie wymaga specjalistycznych detergentów aby zachować dobry wygląd panela



**Błyskawiczny montaż** – sprawdzą się zarówno w pomieszczeniach wymagających szybkiej renowacji oraz tam gdzie istotny jest nowoczesny design bez dużego nakładu pracy

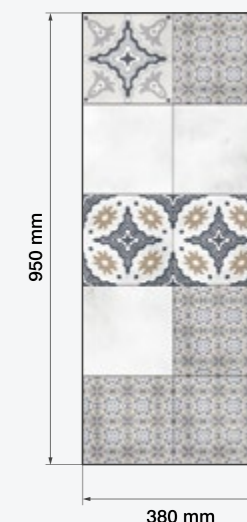

 DEKORY PANELI ŚCIENNYCH ■ Panele PVC ■ Panele SPC



■ WE8014  
dekor  
JUNGLE

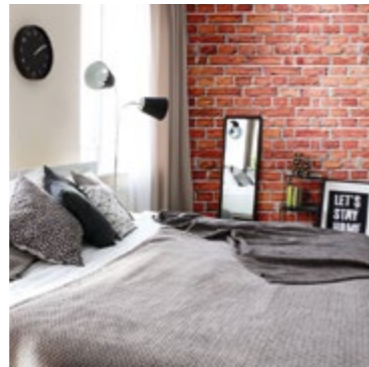

■ WE8003  
dekor  
BRICKS



■ WE8020 ■ YAW020  
dekor  
COLORFUL TILES



■ WE8001  
dekor  
PINK FLAMINGOS



■ WE8002 ■ YAW004  
dekor  
PATCHWORK

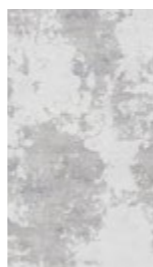

■ WE8004  
dekor  
CONCRETE

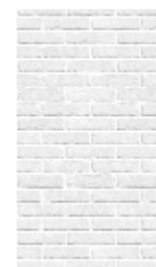

■ WE8025 ■ YAW025  
dekor  
WHITE BRICKS



■ WE8015  
dekor  
BAMBOO



■ WE8013  
dekor  
PALM LEAVES



■ WE8011  
dekor  
NATURAL GEOMETRY



■ WE8018  
dekor  
MISTY CITY



■ WE8019  
dekor  
TRIANGLES



■ WE8006 ■ YAW005  
dekor  
GREEN PALM LEAVES



■ WE8007  
dekor  
GREY PLANKS



■ WE8022  
dekor  
VINTAGE BALLOONS



■ WE8017  
dekor  
PAINT SMUDGE





■ Panele PVC ■ Panele SPC

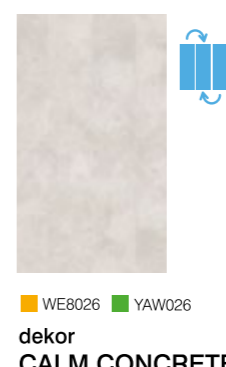
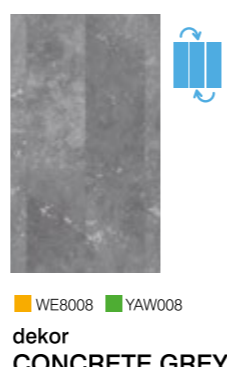
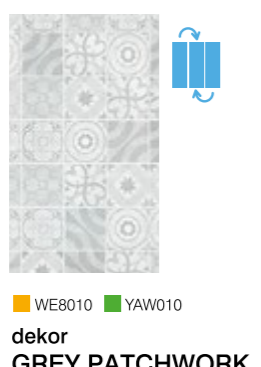
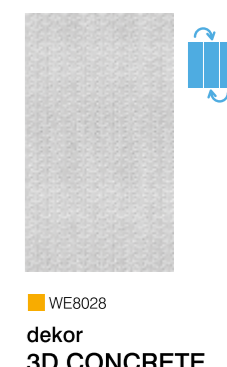
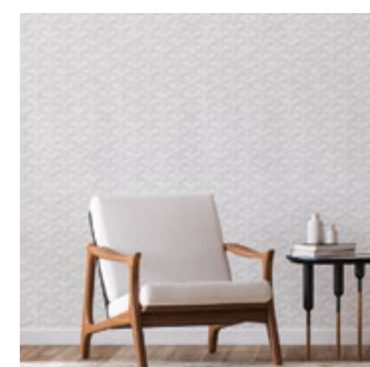
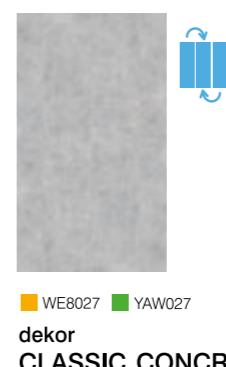
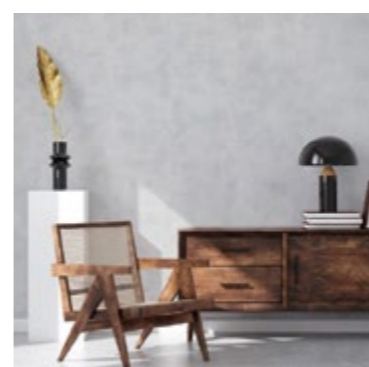
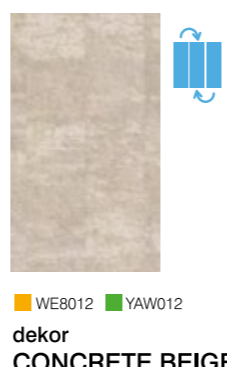
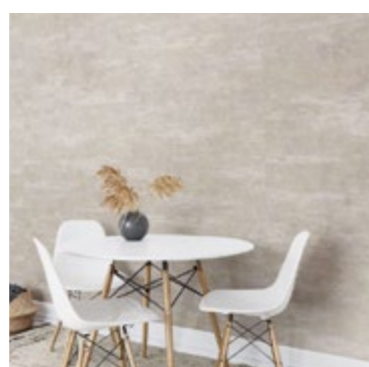
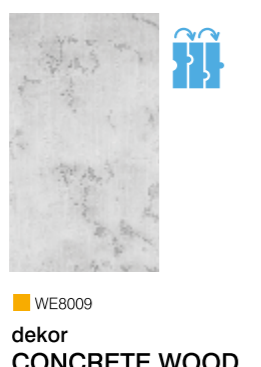
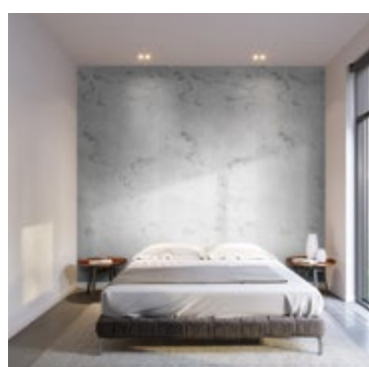
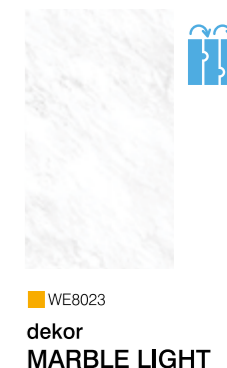
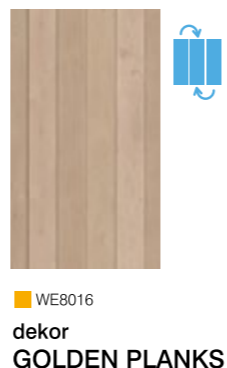
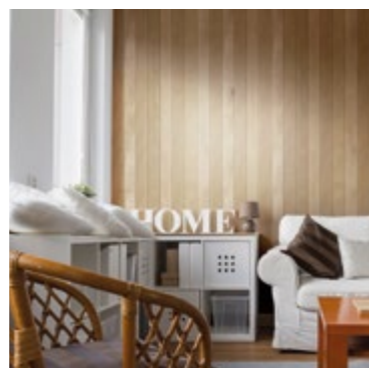
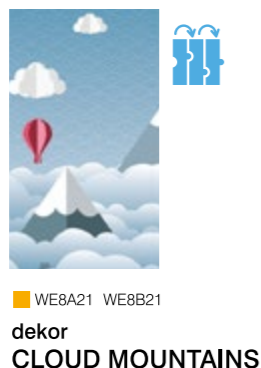

Logistyka

symbol	nazwa	wymiar [mm]	grubość [mm]	ilość w opakowaniu
WE80xx	Panel ścienny PVC	2600x375	8	3
YAW0xx	Panel ścienny SPC	950x380	4	9



Swedish Oak



Grunge Concrete

## PANELE PODŁOGOWE SPC

Panele podłogowe SPC (skała-polimer-kompozyt) wykonane w najnowocześniejszej technologii, łączącej komponent skalny z polimerami.

To połączenie zapewnia szczególne właściwości:

- Wysoką odporność na ścieranie
- Możliwość stosowania z ogrzewaniem podłogowym
- Wodoodporność umożliwiającą stosowanie również w pomieszczeniach takich jak kuchnie czy łazienki
- Łatwe i szybkie ułożenie, dzięki zastosowaniu zamków w systemie click
- Idealne odwzorowanie struktury drewna oraz kamienia
- Ognioodporność
- Tłumienie odgłosu kroków
- Stabilność wymiarową

### Logistyka

symbol	nazwa	dł. [mm]	szer. [mm]	ilość w op.	kolor
YA20xx	panel podłogowy 4,7 mm kolekcja Wood	1220	179	8	21-35
YAP135	panel podłogowy 4,7 mm z podkładem Wood	1220	179	8	35
YA00xx	panel podłogowy 5 mm kolekcja Stone	930	465	4	15-17
YA00xx	panel podłogowy 4,7 mm kolekcja Prestige	1220	226	7	36-38

## Informacje produktowe

	Kolekcja WOOD	Kolekcja PRESTIGE	kolekcja STONE
Rodzaj podłogi	podłoga pływająca	podłoga pływająca	podłoga pływająca
Materiał	kompozyt mineralno-polimerowy	kompozyt mineralno-polimerowy	kompozyt mineralno-polimerowy
Wymiary	1220 x 179 mm	1220 x 226 mm	930 x 465 mm
Grubość panelu z podkładem	6,5 mm	nie dotyczy	nie dotyczy
Grubość panelu bez podkładu	4,7 mm	4,7 mm	5 mm
Grubość warstwy zabezpieczającej	0,35 mm	0,55 mm	0,55 mm
Pakowanie	8 sztuk (1,74m <sup>2</sup> /15,2kg)	7 sztuk (1,93m <sup>2</sup> /18,5kg)	4 sztuki (1,73m <sup>2</sup> /16kg)
Gwarancja (użytek mieszkalny)	30 lat	30 lat	30 lat
Gwarancja (użytek publiczny)	5 lat	5 lat	5 lat
System montażu	I4F 3L click	I4F 3L click	I4F 3L click
Klasa użyteczności (użytek mieszkalny)	23	23	23
Klasa użyteczności (użytek publiczny)	34	34	34
Dylatacja	< 100m <sup>2</sup>	< 100m <sup>2</sup>	< 100m <sup>2</sup>
Do ogrzewania podłogowego	tak (ogrzewanie wodne) / max 27°C	tak (ogrzewanie wodne) / max 27°C	tak (ogrzewanie wodne) / max 27°C
Panel z podkładem / Rodzaj podkładu	tak / pianka IXPE	nie	nie

! Sugerujemy, aby podkład układany pod panele firmy SALAG miał max 2 mm grubości.

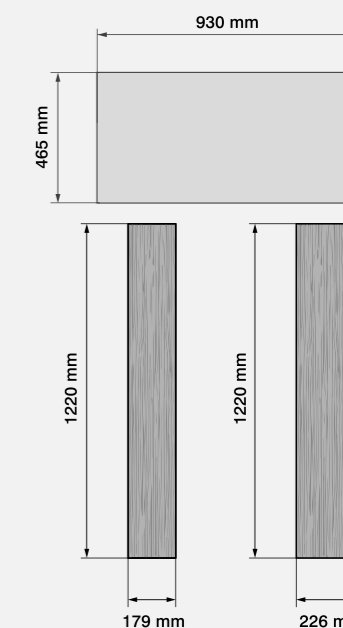

## PANELE PODŁOGOWE

### Panele SPC (Stone / Polimer / Composite)

to kompozytowe, piękne i wytrzymałe podłogi do złudzenia przypominające drewno. Mieszanka naturalnych minerałów skalnych oraz najwyższej jakości twardych polimerów to rdzeń tego innowacyjnego produktu, którego design celuje w najważniejsze trendy stylizacyjne wnętrz.

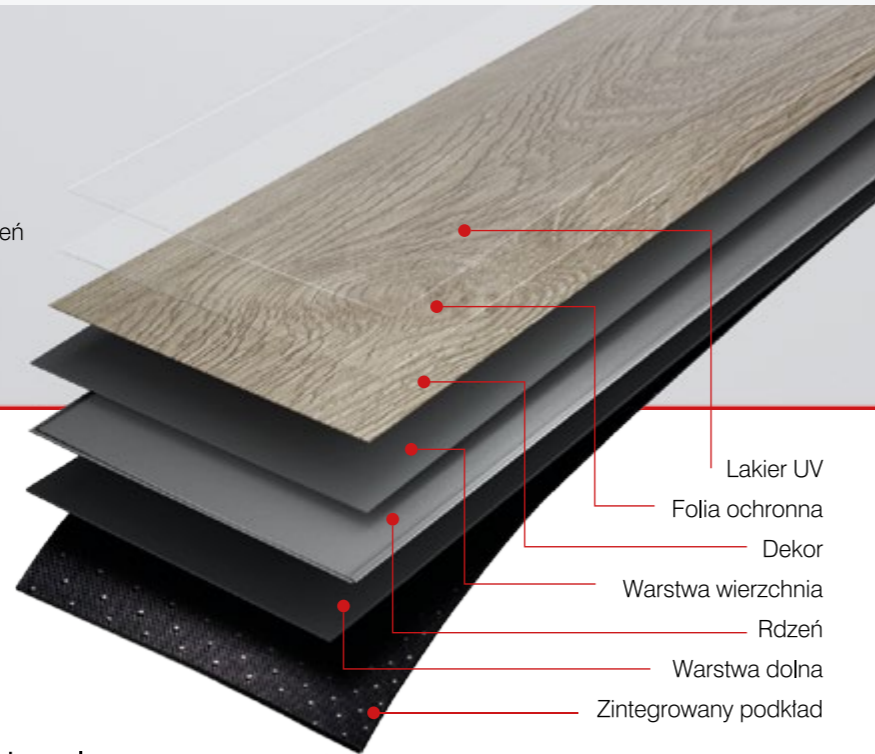

#### Panele SPC są uniwersalne

Planuj swobodnie swoje wnętrza.

Panele można swobodnie instalować we wszystkich pomieszczeniach użytkowych takich jak: **salon, sypialnia, korytarz czy łazienka**. Sprawdzą się też w pomieszczeniach użytkowych: **biurach, restauracjach czy hotelach**.

Dzięki naszej szerokiej ofercie listew przypodłogowych i profili SALAG stworzysz spójne i atrakcyjne wnętrza Twoich marzeń.

## PALETA KOLORÓW PANELI PODŁOGOWYCH

Dzięki technologii cyfrowej jesteśmy w stanie wyprodukować listwy przypodłogowe i profile progowe w kolorze optymalnie dopasowanym do koloru podłogi.

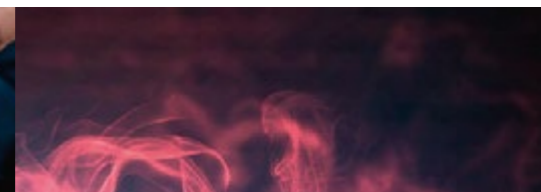
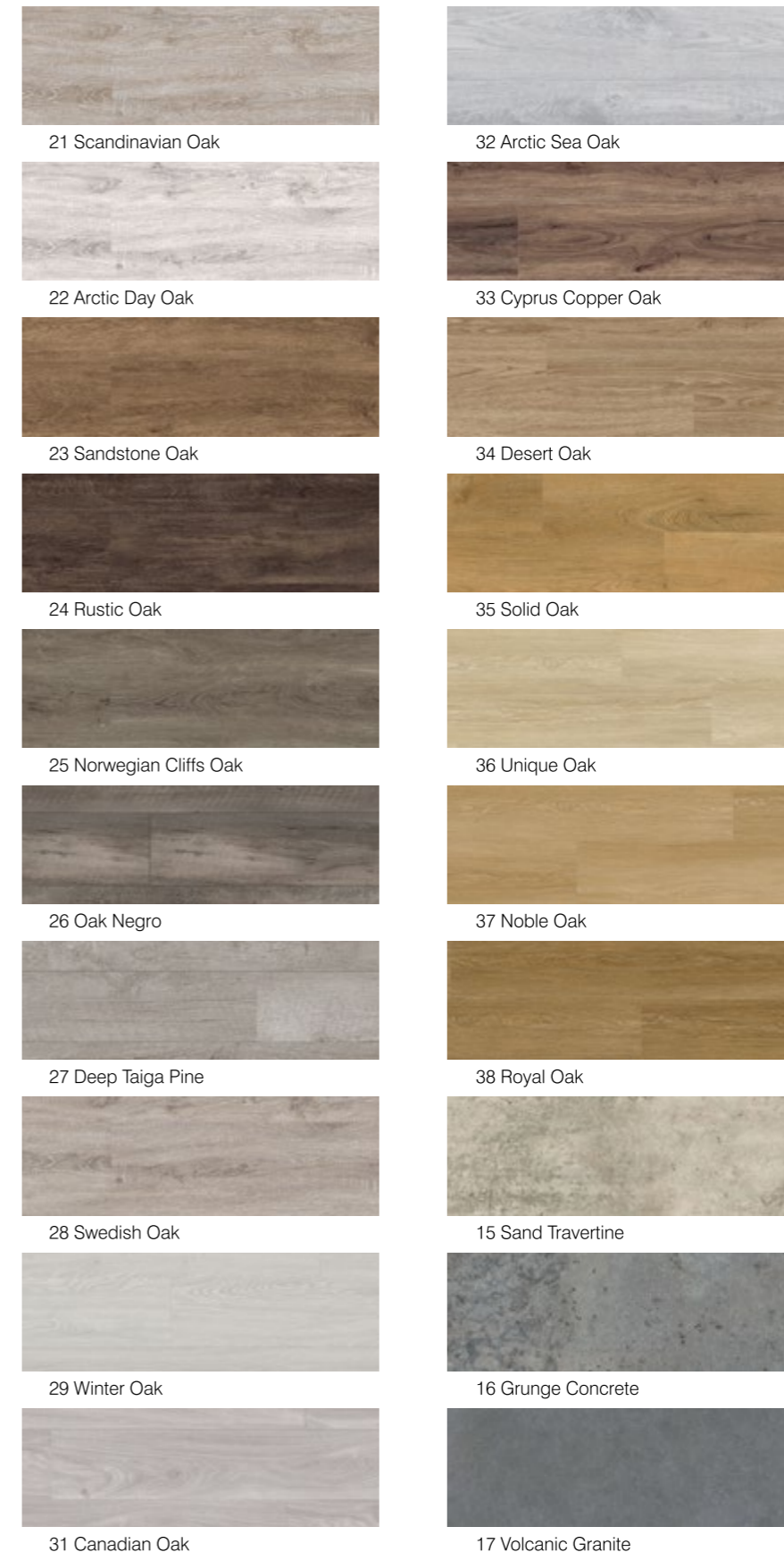

**Łatwe w montażu**  
połącz panele w sposób prosty i intuicyjny dzięki nowoczesnemu systemowi **Click I4f**. Wszystko dla Twojej wygody.

**Odporne na ogień**  
poczuj się bezpiecznie nawet w nieoczekiwanej sytuacji. Chronimy Twoją przestrzeń – nasze podłogi wykonane są z materiałów trudnopalnych.

**Odpowiednie do ogrzewania podłogowego**  
ciesz się ciepłą podłogą w chłodne dni. Wybierz nowoczesne rozwiązania – zadamy o Twój komfort o każdej porze roku.

**Wodoodporne**  
zastosuj ulubione panele w łazience, kuchni i innych miejscach narażonych na wilgoć. Poczuj swobodę i ciesz się chwilą, my zadamy o resztę.

**Odporne na ścieranie**  
zapomnij o smartwieniach na każdym kroku. Używamy materiałów najwyższej jakości. Gwarantujemy, że Twoje podłogi przetrwają lata.

**Wygłuszające odgłos kroków**  
czuj się swobodnie, zapomnij o ograniczeniach i stukocie obcasów. Nasze podłogi to spokój i harmonia.



# Listwy przypodłogowe



24 LISTWA PRZYPODŁOGOWA **α ALPHA**

26 LISTWA PRZYPODŁOGOWA **SIERRA**

28 LISTWA PRZYPODŁOGOWA **LIMA**

30 LISTWA PRZYPODŁOGOWA **SG<sup>75</sup>**

34 LISTWA PRZYPODŁOGOWA **NG<sup>80</sup>**

35 LISTWA PRZYPODŁOGOWA **NG<sup>62</sup>**

38 LISTWA PRZYPODŁOGOWA **NG<sup>56</sup>**

40 LISTWA PRZYPODŁOGOWA **SG<sup>96</sup>**

44 NAROŻNIK UNIWERSALNY **UNIVERSAL corner**



KOŁKI DO MONTAŻU LISTEW PRZYPODŁOGOWYCH „ZENONKI” NG0C00 **47**

ROZETKA MASKUJĄCA 24 **53**

ZESTAW DO MONTAŻU PANELI PODŁOGOWYCH **53**

LISTWA PRZYPODŁOGOWA WYKŁADZINOWA 16/162 **54**

PODKŁAD UNIWERSALNY T14 **56**

LISTWA PRZYPODŁOGOWA SAMOPRZYLEPNA 17 **57**

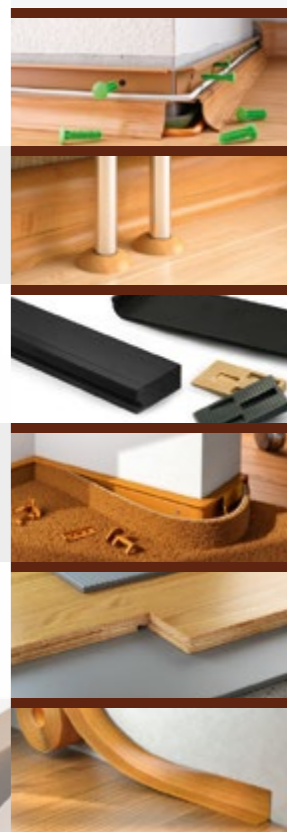

1. Przykręć klipsy mocujące do ściany



2. Umieść przewody w dedykowanym miejscu i wepnij profil w zamontowane klipsy



1. Ułóż klipsy beznarzędziowe pod panelami podłogowymi



2. Umieść przewody w dedykowanym miejscu i wepnij profil w klipsy



- ✓ SUPER PROSTE
- ✓ SUPER SKUTECZNE
- ✓ SUPER SZYBKIE

**α ALPHA** **YUTRA**

**Montaż bez użycia narzędzi, szybko i cicho!**

Listwę Alpha można zamontować aż na trzy sposoby: poprzez tradycyjne klipsy na wkręty, klej lub pierwsze na rynku beznarzędziowe klipsy do montażu profili przypodłogowych.

**Innowacyjny system układania listew przypodłogowych**

Specjalny klips wykonany ze sprężystej blachy nierdzewnej o inteligentnym mechanizmie napinającym oraz najnowszej generacji listwa ALPHA z najwyższej jakości nadrukiem cyfrowym to propozycja dla tych, którzy nie chcą lub nie mogą pozwolić sobie na wiercenie w ścianach. Opatentowany system montażu gwarantuje ciągły docisk listwy w dwóch płaszczyznach.

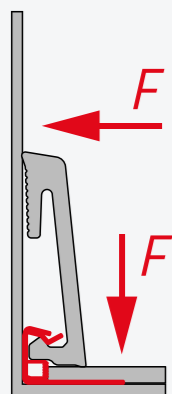

Listwa wykonana ze spienionego PVC charakteryzuje się bardzo wysoką elastycznością, odpornością na uderzenia i wilgoć. Doskonały nadruk cyfrowy umożliwia idealne dobranie koloru listwy do paneli czy stolarki drzwiowej.

Profil dostępny w dwóch opcjach: w kolorze jednolitym oraz w okleinie drewnopodobnej.

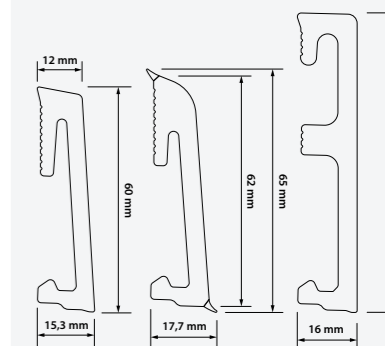

**Logistyka**

symbol	nazwa	dł. [m]	wymiary [mm]	ilość w op.	kolor
AP61xx	Listwa PS Alpha 60	2,2	60/15,3	15	35-M3
AP66xx	Listwa PS Alpha 65	2,2	65/17,7	15	M1-M3
AP81xx	Listwa PS Alpha 80	2,4	80/16	15	M1-M3

35 Solid Oak	36 Unique Oak	37 Noble Oak	38 Royal Oak	39 Aria Oak
40 Kruger Oak	41 Mint Oak	M1 Biały	M2 Szary	M3 Czarny

patent: EU 2327848

**SALAG**



**SIERRA**

**LISTWA PRZYPODŁOGOWA SIERRA**

Listwy z nowej kolekcji **SIERRA 80** oraz **SIERRA 100** swoim kształtem oraz technologią produkcji nawiązują do tradycyjnych rozwiązań wykończenia podłóg drewnianych i wysokogatunkowych paneli podłogowych. Profile wykonane są w technologii hybrydowej, w której wewnętrzną część listwy stanowi spieniony materiał PVC pokryty trwałą estetyczną powłoką dekoracyjną.

Nowatorskim rozwiązaniem jest zastosowanie specjalnych technologii, które umożliwiają indywidualne malowanie powierzchni zewnętrznej listwy farbami emulsyjnymi.

**Logistyka**

symbol	nazwa	dl. [m]	wys. [mm]	ilość w op.	kolor
<b>SI81xx</b>	listwa przypodłogowa Sierra	2,5	77,5	10	00-01
<b>SI11xx</b>	listwa przypodłogowa Sierra	2,5	95,5	10	00-01
<b>360000</b>	klips montażowy do listew przypodłogowych	-	-	25	czarny
<b>36T000</b>	klips montażowy do listew przypodłogowych/torebka	-	-	6	czarny

\*xx oznacza numer koloru

**Kolorystyka**

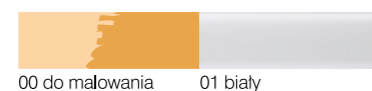

**SIERRA**

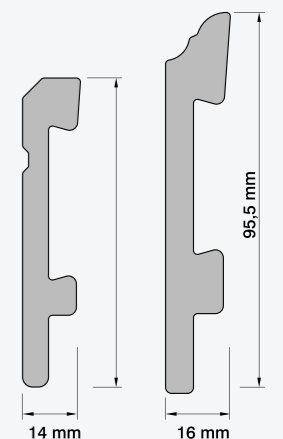



# LIMA

## LISTWA PRZYPODŁOGOWA LIMA

Lima – prosta w swej formie a jednocześnie stanowiąca prawdziwą ozdobę wnętrza. Jest nośnikiem nowoczesnego designu i wzornictwa. Dotykając Limy ulegamy wrażeniu obcowania z naturą - jej powierzchnia posiada strukturę drewna tzw. wood effect. Pasuje do każdego wystroju i jest doskonała w utrzymaniu. Dwie gumowe końcówki idealnie zabezpieczają podłogę i dopasowują się do ściany. Unikalny, prosty montaż i solidne mocowanie pozwala na wielokrotne zakładanie i zdejmowanie górnej części listwy. Jest to genialne rozwiązanie przy remontach, czy tapetowaniu, nie musimy wówczas odkręcać całej konstrukcji. Nieodłączną cechą Limy jest jej praktyczne zastosowanie, czyli maskowanie i separowanie kabli oraz przewodów.

 Logistyka

symbol	nazwa	dł. [m]	wys. [mm]	ilość w op.	kolor
LI00xx	listwa przypodłogowa PCV LIMA	2,5	72	24	01-11
LI0000	listwa przypodłogowa PCV LIMA	2,5	72	24	biały embossing
LI0100	listwa przypodłogowa PCV LIMA	2,5	72	24	biały gładki
LI0Wxx	narożnik wewnętrzny LIMA	-	72	25	00,10-11
LI0Zxx	narożnik zewnętrzny LIMA	-	72	25	00,10-11
LI0Lxx	zaślepka lewa LIMA	-	72	25	00,10-11
LI0Pxx	zaślepka prawa LIMA	-	72	25	00,10-11
LI0Exx	łąącznik LIMA	-	72	25	00,10-11

\*xx oznacza numer koloru

## LISTWA PRZYPODŁOGOWA LIMA W KOLORZE PANELI SPC

 Kolorystyka

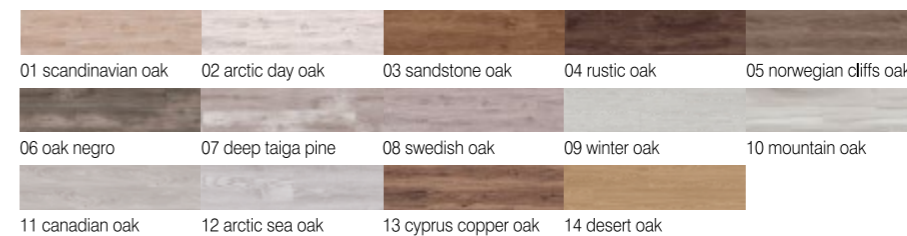

 Logistyka

symbol	nazwa	dł. [m]	wys. [mm]	ilość w op.	kolor
LY00xx	listwa przypodłogowa PCV LIMA	2,5	72	24	01-14
LYTWxx	narożnik wewnętrzny LIMA	-	72	1	01-14
LYTZxx	narożnik zewnętrzny LIMA	-	72	1	01-14
LYTKxx	zaślepka lewa i prawa LIMA	-	72	2	01-14
LYTLxx	łąącznik LIMA	-	72	2	01-14

\*xx oznacza numer koloru

# LIMA

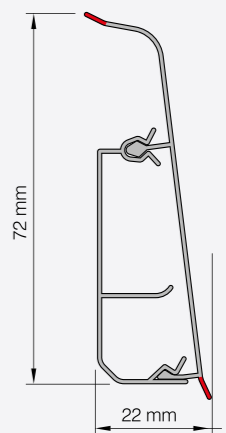



# SG75

## LISTWA PRZYPODŁOGOWA **SG<sup>75</sup>**

# SG75

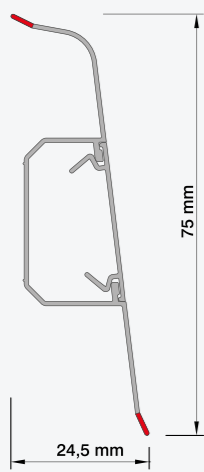

SG75 to nowoczesna, modna i bardzo praktyczna linia listew przeznaczona do każdego wnętrza. Wysoki, elegancki profil z wysuwaną środkową częścią, aby bez problemu schować kable, czy przewody, niezmiennie wzbudza zainteresowanie projektantów wnętrz. Zachwyca także niebanalnym designem oraz kolorystyką podążającą za aktualnymi trendami. Zastosowana na górnych i dolnych krańcach gumka doskonale zabezpiecza podłogę i ewentualne nierówności ścian. Montaż listwy jest klasyczny i prosty - za pomocą kołków lub wkrętów. Idealnie dopasowane akcesoria są dopełnieniem całego systemu. Seria listew SG to jeden z naszych bestsellerów.





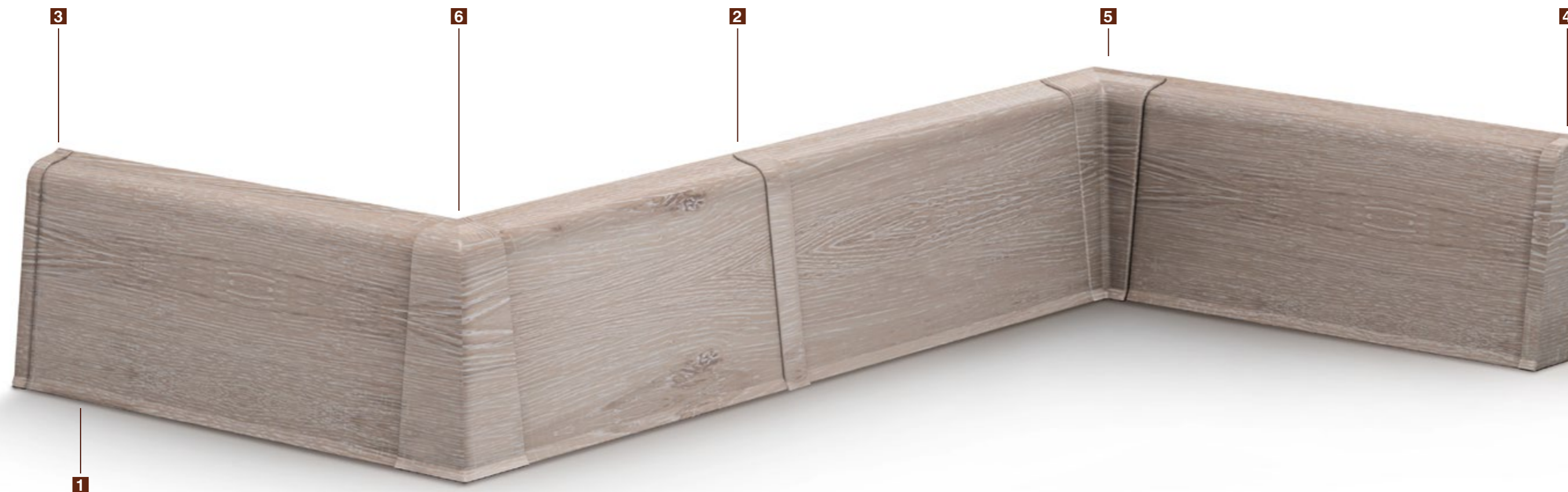

SG75

SG75



**2 ŁĄCZNIK**

Idealnie maskuje miejsca połączeń listwy. Łączniki wykonane są z tego samego materiału i dostępne w tej samej palecie wybarwień, co listwy.



**3 ZAŚLEPKA LEWA**

Innowacyjny system SG został dopracowany w najdrobniejszych szczegółach. Zaślepki są idealnie dopasowane do listwy.



**4 ZAŚLEPKA PRAWA**

Dokładnie wyprofilowane zaślepki stanowią estetyczne wykończenie listwy – chronią i zdobią listwę z każdej strony.



**5 NAROŻNIK WEWNĘTRZNY**

Estetyczna forma i precyzja wykonania narożnika sprawiają, że połączenie jest trwałe i praktycznie niewidoczne.



**6 NAROŻNIK ZEWNĘTRZNY**

Narożniki wykonane są z najwyższą dokładnością, dzięki czemu idealnie pasują do profilu listwy.

**Logistyka**

symbol	nazwa	dł. [m]	wys. [mm]	ilość w op.	kolor
SG75xx	1 listwa przypodłogowa SG75	2,2	75	16	00-K1
SG7Exx	2 łącznik SG75 - kartonik	-	-	25	00-K1
SG7Jxx	2 łącznik SG75 - 2 szt. - torebka	-	-	25	00-K1
SG7Lxx	3 zaślepka lewa SG75 - kartonik	-	-	25	00-K1
SG7Pxx	4 zaślepka prawa SG75 - kartonik	-	-	25	00-K1
SG7Dxx	3,4 zaślepka prawa+lewa SG75 - torebka	-	-	25	00-K1
SG7Wxx	5 narożnik wewnętrzny SG75 - kartonik	-	-	25	00-K1
SG7Cxx	5 narożnik wewnętrzny SG75 - torebka	-	-	25	00-K1
SG7Zxx	6 narożnik zewnętrzny SG75 - kartonik	-	-	25	00-K1
SG7Bxx	6 narożnik zewnętrzny SG75 - torebka	-	-	25	00-K1

\* xx oznacza numer koloru

\*\* kolorystyka na stronie 48-49



## NG80

### LISTWA PRZYPODŁOGOWA NG<sup>80</sup>

Smukła i wysoka listwa (80 mm) o wyrazistych kształtach swoim wyglądem oraz kolorystyką idealnie pasuje do nowoczesnych i industrialnych pomieszczeń. Profil ten stanowi wyraźny element dekoracyjny.

Zaletą listwy jest to, że posiada wszystkie atuty gamy produktów NG. Dzięki nim instalacja przewodów elektrycznych, malowanie czy tapetowanie ścian nie będzie stanowiło problemu.

Stylowy kształt profilu oraz funkcjonalność gwarantują satysfakcję najbardziej wyrafinowanych gustów. Prostota i elegancja sprawia, że listwa ta cieszy się popularnością wśród dekoratorów na całym świecie.

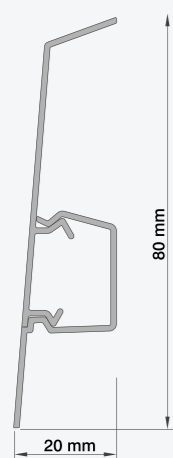

#### Listwy przypodłogowe:

Patenty: USA US 7,870,697 B2 z dn.2004-11-19; Rosja Nr 55397 z dn. 2004-11-02  
Zgłoszenie w UP P-370968 z dn. 2004-11-02; Zgłoszenie w UP P-386184 z dn. 2008-09-29  
Polski wzór użytkowy udzielony Ru-63142 z dn. 2003-11-19

#### Akcesoria do listwy przypodłogowej:

Patent Polska PL 211685 z dn. 2006-05-12  
Patent Polska PL 214851 z dn. 2007-01-09; UP P-383067 z dn. 2007-08-02

### LISTWA PRZYPODŁOGOWA NG<sup>62</sup>

Listwa NG62 to doskonałe połączenie nowoczesnego stylu i funkcjonalności. Ukrycie przewodów elektrycznych czy demontaż górnej części listwy w celu malowania lub tapetowania ścian jest tu standardem. Idealnie przylega do ścian i podłóg dzięki gumowym wykończeniom krawędzi. Wysokość 62 mm oraz prosty unikalny kształt odpowiadają najnowszym trendom wystroju wnętrz.

## NG62

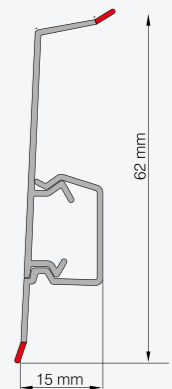

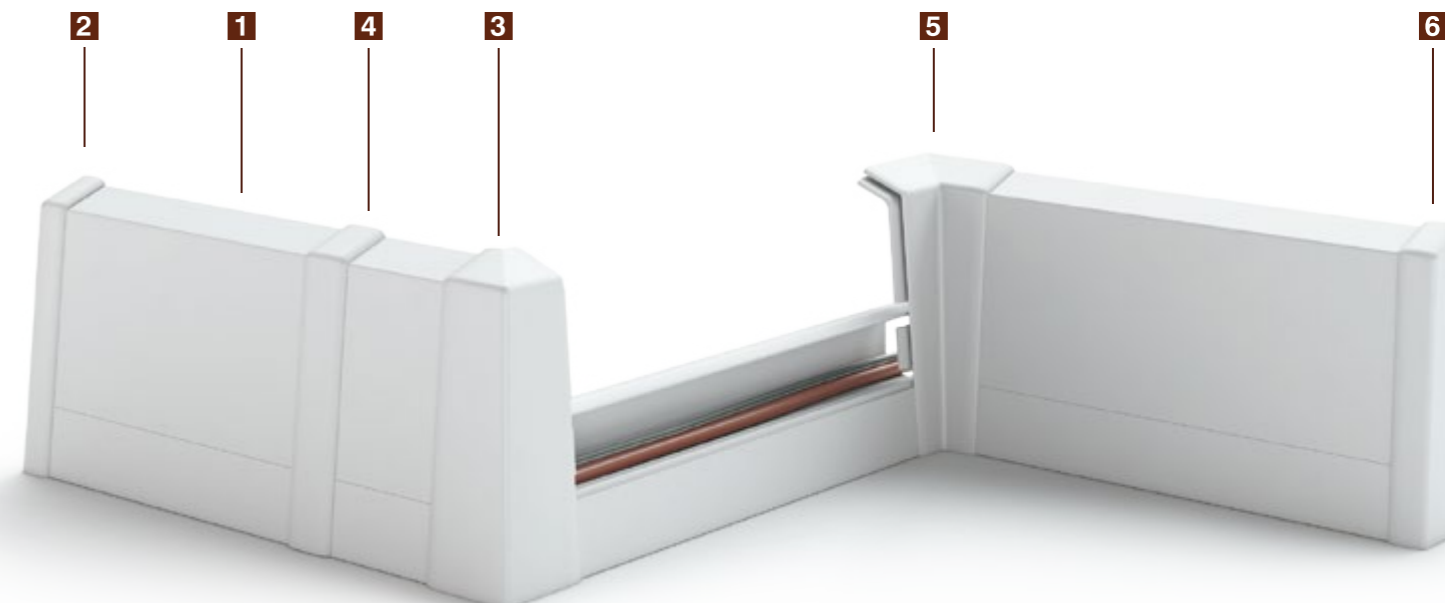
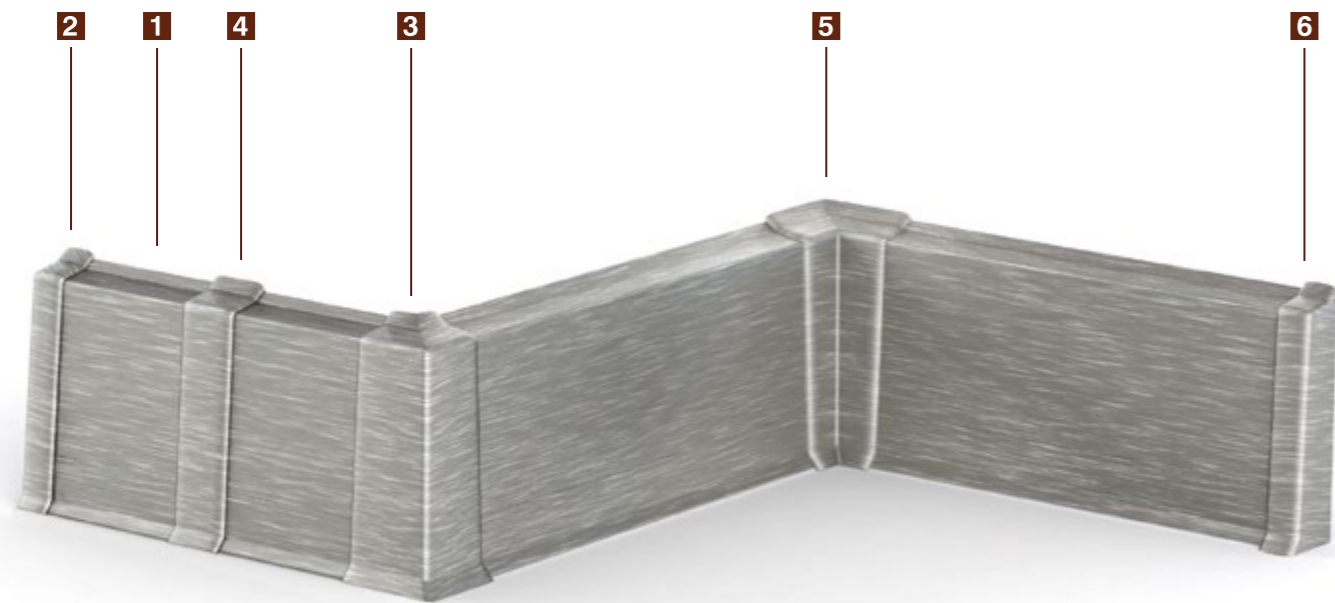

## NG62

### AKCESORIA



#### 6 ZAŚLEPKA PRAWA

Dokładnie wyprofilowane zaślepki stanowią estetyczne wykończenie listwy – chronią i zdobią listwę z każdej strony.



#### 2 ZAŚLEPKA LEWA

Innowacyjny system NG został dopracowany w najdrobniejszych szczegółach. Zaślepki są idealnie dopasowane do listwy.



#### 4 ŁĄCZNIK

Idealnie maskuje miejsca połączeń listwy. Łączniki wykonane są z tego samego materiału i dostępne w tej samej paletce wybarwień co listwy.

#### Logistyka

symbol	nazwa	dł. [m]	wys. [mm]	ilość w op.	kolor
NG60xx	listwa przypodłogowa PCV NG62	2,5	62	32	00-G3
NG6Wxx	narożnik wewnętrzny NG62	-	62	25	00-G3
NG6Zxx	narożnik zewnętrzny NG62	-	62	25	00-G3
NG6Lxx	zaślepka lewa NG62	-	62	25	00-G3
NG6Pxx	zaślepka prawa NG62	-	62	25	00-G3
NG6Exx	łącznik NG62	-	62	25	00-G3

\* xx oznacza numer koloru

\*\* kolorystyka na stronie 48-49

### AKCESORIA

## NG80



#### 5 NAROŻNIK WEWNĘTRZNY

Estetyczna forma i precyzyjna konstrukcja narożnika sprawiają, że połączenie jest trwałe i praktycznie niewidoczne.



#### 3 NAROŻNIK ZEWNĘTRZNY

Narożniki wykonane są z precyzyjną dokładnością, dzięki czemu idealnie dopasowują się do łączonych listw.

#### Logistyka

symbol	nazwa	dł. [m]	wys. [mm]	ilość w op.	kolor
NG80xx	listwa przypodłogowa PCV NG80	2,5	80	18	00-E0
NG8Wxx	narożnik wewnętrzny NG80	-	80	25	00-E0
NG8Lxx	zaślepka lewa NG80	-	80	25	00-E0
NG8Zxx	narożnik zewnętrzny NG80	-	80	25	00-E0
NG8Pxx	zaślepka prawa NG80	-	80	25	00-E0
NG8Exx	łącznik NG80	-	80	25	00-E0

\* xx oznacza numer koloru

\*\* kolorystyka na stronie 48-49



# NGF56

## LISTWA PRZYPODŁOGOWA NG<sup>56</sup>

# NGF56



### OTWIERASZ, ZAMYKASZ... I JUŻ

Genialna konstrukcja listwy przypodłogowej **SALAG Next Generation** pozwala na jej wygodne otwieranie i zamykanie bez użycia narzędzi i wprowadza cały szereg nowych funkcjonalności. Przeniesienie głośników, podłączenie sieci komputerowej, naklejenie tapety, czy pomalowanie ściany nigdy nie były łatwiejsze. Wystarczy otworzyć górną część listwy, wymienić przewody lub tapetę, następnie jednym kliknięciem zamknąć i... gotowe! A wysoka jakość wykonania i bogata kolorystyka? **To standard!**

### NAGRODY

Innowacyjna konstrukcja listew została nagrodzona medalami na Targach Innowacyjności i Wynalazczości – Eureka 2004 w Brukseli oraz na Targach Wynalazczości – Concours Lépine 2005 w Paryżu.

#### Listwy przypodłogowe:

Patenty: USA US 7,870,697 B2 z dn. 2004-11-19; Rosja Nr 55397 z dn. 2004-11-02  
Zgłoszenie w UP P-370968 z dn. 2004-11-02; Zgłoszenie w UP P-386184 z dn. 2008-09-29  
Polski wzór użytkowy udzielony Ru-63142 z dn. 2003-11-19

#### Akcesoria do listwy przypodłogowej:

Patent Polska PL 211685 z dn. 2006-05-12  
Patent Polska PL 214851 z dn. 2007-01-09; UP P-383067 z dn. 2007-08-02



Konstrukcja listwy pozwala na wykorzystanie całej wolnej przestrzeni między ścianą a listwą do ułożenia maksymalnej ilości kabli. Obszerna komora profilu może być wypełniona szeregiem kabli i przewodów. Odchylając górną część profilu, możemy wymienić zamaskowane przewody.

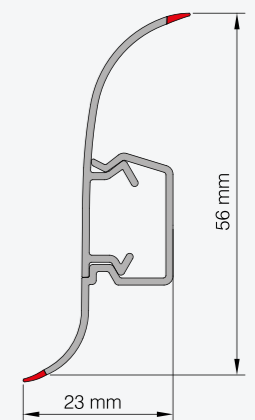



**SG56**

**LISTWA PRZYPODŁOGOWA SG<sup>56</sup>**

Popularny i sprawdzony system listew, w których krawędzie dolna i górna są zakończone miękkim tworzywem/gumką. Główny atut to kompatybilność akcesoriów z systemem NGF56.

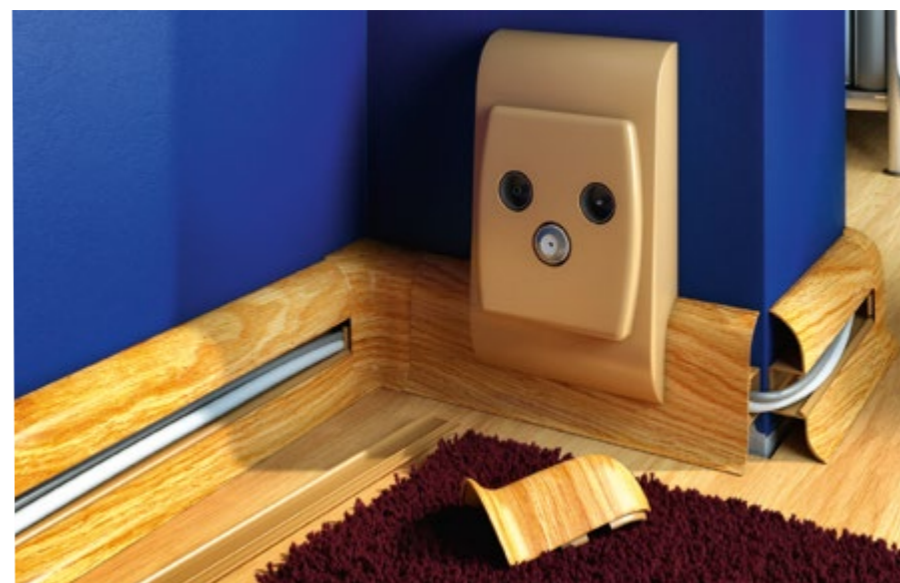

**SG56**

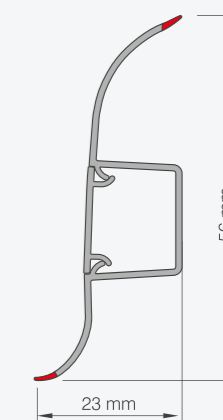

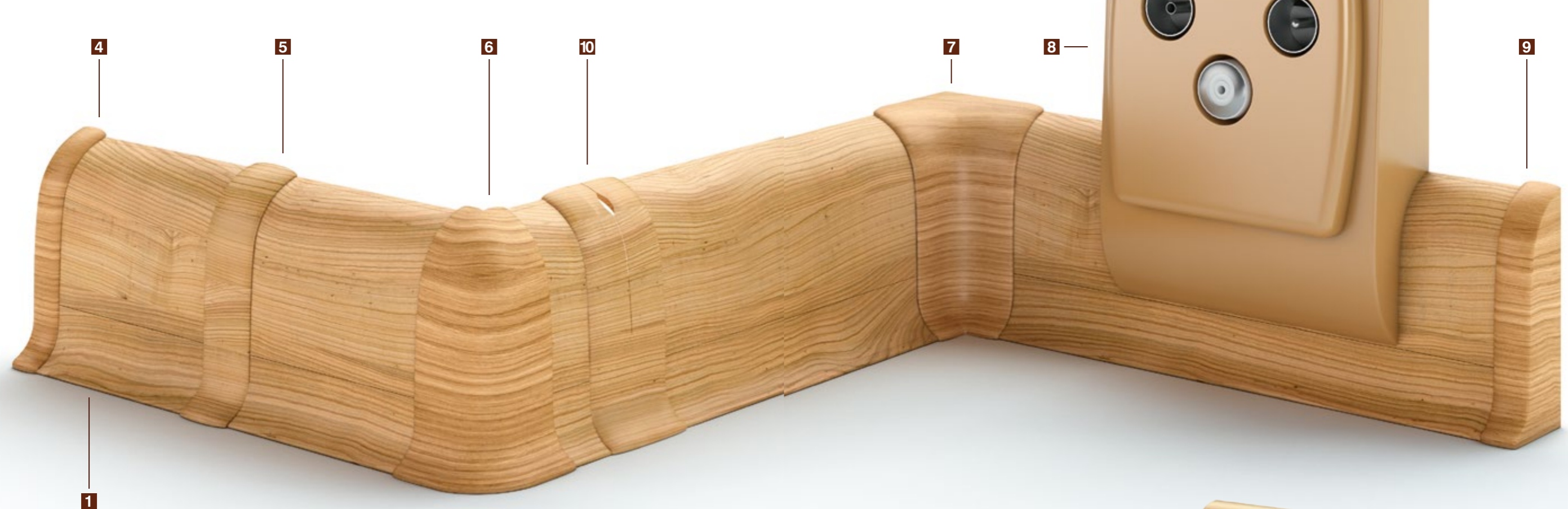

## NGF56



### 4 ZAŚLEPKA LEWA

Innowacyjny system NG został dopracowany w najdrobniejszych szczegółach. Zaślepki są idealnie dopasowane do listwy.



### 6 NAROŻNIK ZEWNĘTRZNY

Narożniki wykonane są z najwyższą dokładnością, dzięki czemu idealnie pasują do profilu listwy.



### 5 ŁĄCZNIK

Idealnie maskuje miejsca połączeń listwy. Łączniki wykonane są z tego samego materiału i dostępne w tej samej palecie wybarwień, co listwy.



### 7 NAROŻNIK WEWNĘTRZNY

Estetyczna forma i precyzja wykonania narożnika sprawiają, że połączenie jest trwałe i praktycznie niewidoczne.



### 9 ZAŚLEPKA PRAWA

Dokładnie wyprofilowane zaślepki stanowią estetyczne wykończenie listwy – chronią i zdobią listwę z każdej strony.



### 10 ŁĄCZNIK ELEKTRYCZNY

Służy do wyprowadzenia różnego rodzaju przewodów. Kolorystyka idealnie dopasowana do kolorów listew.



### 8 PU SZKA INSTALACYJNA

Montaż gniazdek elektrycznych jest równie prosty, jak reszty elementów. Uniwersalna puszką pasuje do każdego gniazdka.

#### Logistyka

symbol	nazwa	dł. [m]	wys. [mm]	ilość w op.	kolor
NGF0xx	1 listwa przypodłogowa PCV NGF56	2,5	56	32	00-10
SG50xx	2 listwa przyp. PCV z gumką SG56	2,5	56	32	00-F9
SGL000	3 transparentna wkładka LED (opcja)	2,5	18	20	transp.
NG0Lxx	4 zaślepka lewa	-	56	25	00-10
NG0Exx	5 łącznik	-	56	25	00-10

\* xx oznacza numer koloru

\*\* kolorystyka na stronie 48-49

## SG56

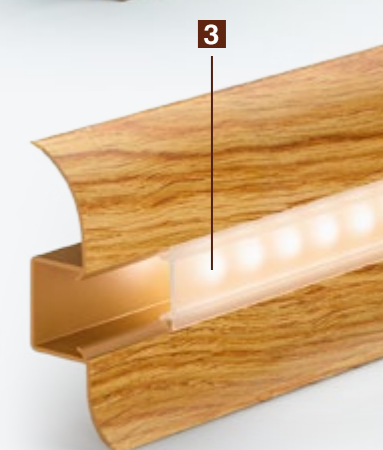

#### Logistyka

symbol	nazwa	dł. [m]	wys. [mm]	ilość w op.	kolor
NG0Zxx	6 narożnik zewnętrzny	-	56	25	00-10
NG0Wxx	7 narożnik wewnętrzny	-	56	25	00-10
NG0Bxx	8 puszką pod gniazdko elektryczne	0,09	158	1	01/02/03
NG0Pxx	9 zaślepka prawa	-	56	25	00-10
NG0Dxx	10 łącznik elektryczny	-	56	12	00-10

\* xx oznacza numer koloru

\*\* kolorystyka na stronie 48-49



### NAROŻNIK UNIWERSALNY ZEWNĘTRZNY



### NAROŻNIK UNIWERSALNY WEWNĘTRZNY

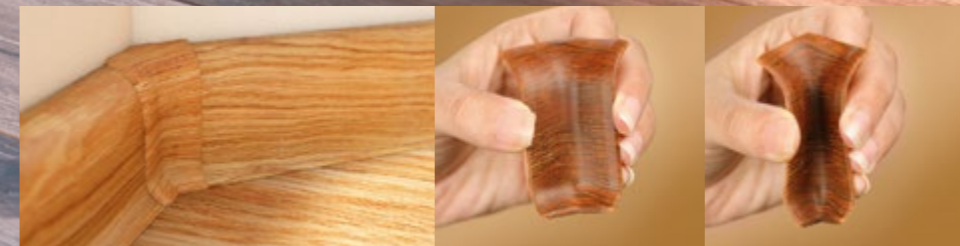

Dzięki elastycznym narożnikom UNIVERSAL firmy SALAG, łączenie listew przypodłogowych w narożnikach ścian, o kątach większych niż 90 stopni, nie stanowi już żadnego problemu.

## Narożnik Uniwersalny

**UNIVERSAL**  
corner

## Narożnik Uniwersalny

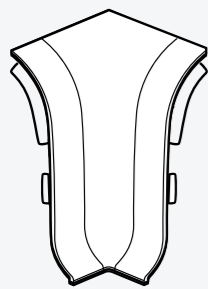

narożnik uniwersalny wewnętrzny

### ABSOLUTNA NOWOŚĆ!

Narożnik wewnętrzny i zewnętrzny **UNIVERSAL** to innowacyjne rozwiązanie, które opracowała i opatentowała firma **SALAG**. Pierwszy na rynku tego typu produkt jest odpowiedzią na zapotrzebowanie klientów. Coraz częściej architektki projektują wnętrza o niestandardowych ustawieniach kątów ścian, tymczasem klienci mieli kłopot z połączeniem listwy w narożach większych niż 90 stopni. **SALAG** wyszedł naprzeciw potrzebom odbiorców.

Elastyczna struktura narożników **UNIVERSAL** pozwala łączyć listwy w narożach o kątach 100 – 130 stopni. Dzięki temu uzyskujemy jednolite wykończenia listwy bez używania silikonów, zakończeń czy innych stosowanych dotąd rozwiązań, które nie zawsze były praktyczne i estetyczne.

Przeznaczony do stosowania w systemach **NGF56** oraz **SG56**.

### Logistyka

symbol	nazwa	wys. [mm]	ilość w op.	kolor
NG0Uxx	narożnik uniwersalny wewnętrzny	56	6	00-10
NG0Vxx	narożnik uniwersalny zewnętrzny	56	6	00-10

\*xx oznacza numer koloru

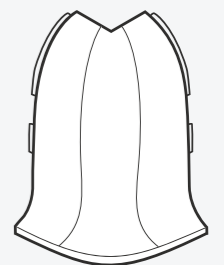

narożnik uniwersalny zewnętrzny

**INSTRUKCJA MONTAŻU LISTWY NG62, SG75, NGF56, SG56, LIMA**

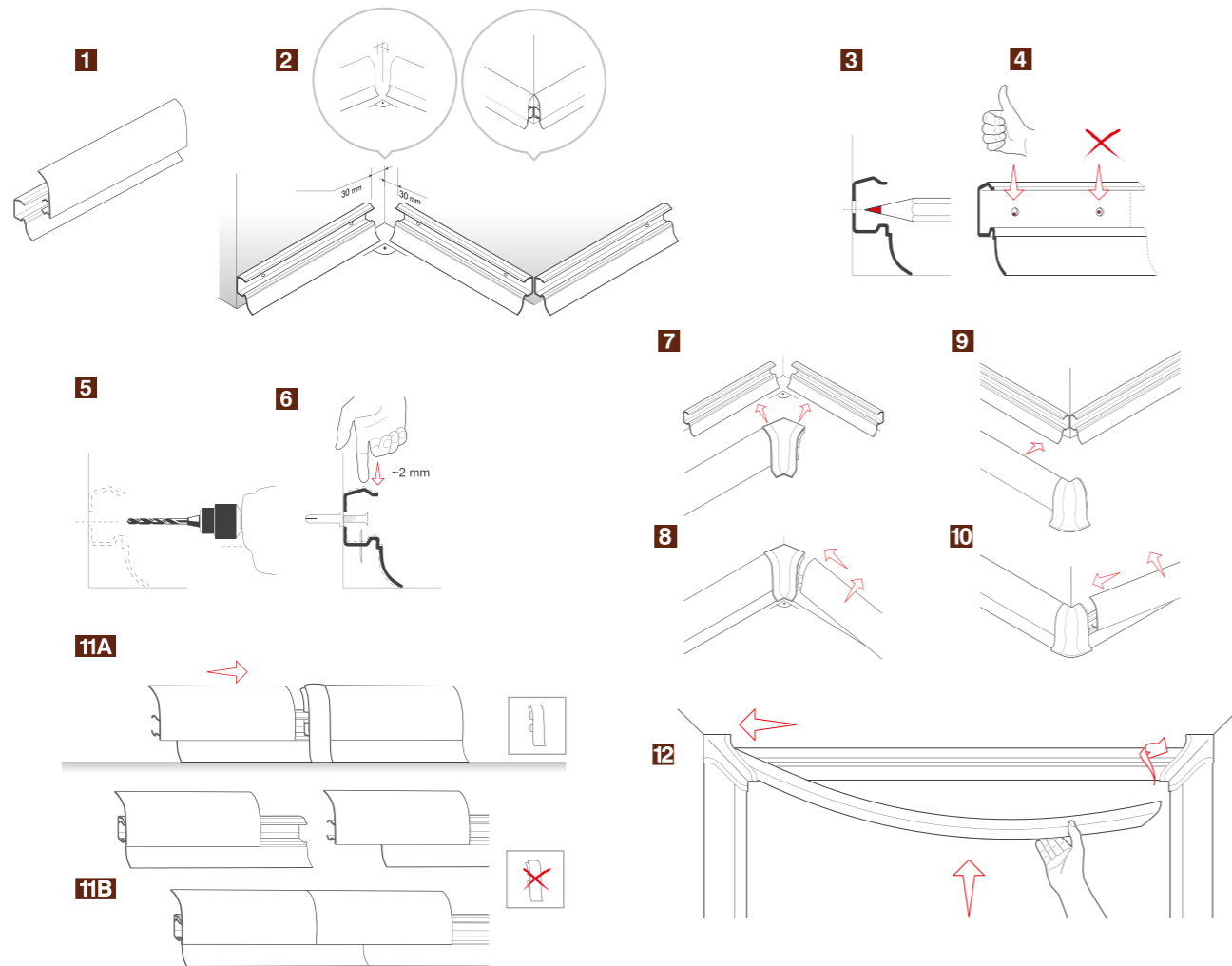

**INSTRUKCJA MONTAŻU PUSZKI INSTALACYJNEJ**

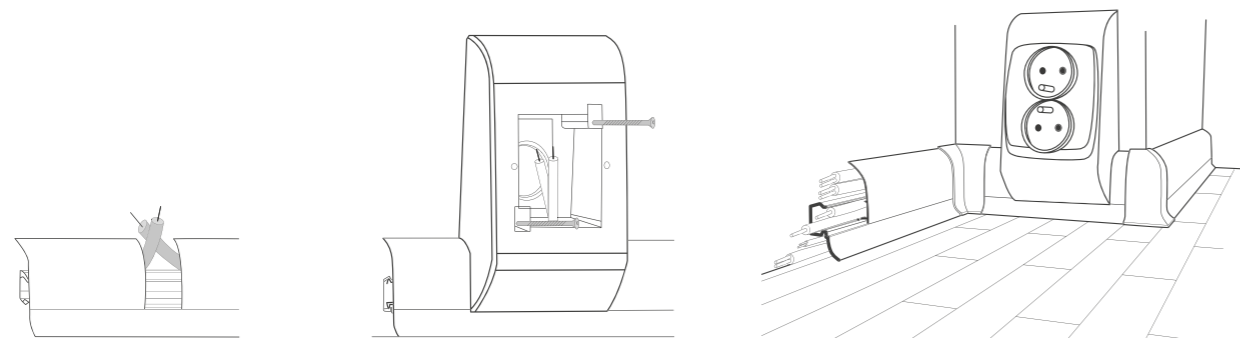

1. W pokrywie maskującej wykonujemy otwór, przez który wyprowadzamy na zewnątrz przewody sieci elektrycznej.
2. Dopasowaną do listwy puszkę mocujemy do ściany za pomocą wkrętów, maskując otwór i przewody.
3. Instalujemy gniazdko, podłączając przewody i mocując je w otworze puszeki.



**KOŁKI DO MONTAŻU LISTEW PRZYPODŁOGOWYCH „ZENONKI”**

**NG0C00**

Konstrukcja kołków zapewnia trwale i solidne mocowanie listwy przypodłogowej do ściany. Atutem jest łatwość i szybkość mocowania profili. Do montażu potrzebujemy jedynie wiertarki oraz wiertła o średnicy 5 mm. Wystarczy przewiercić otwór przez listwę w ścianie, a następnie wcisnąć kołek i gotowe!

**Logistyka**

symbol	nazwa	wymiar [mm]	wysokość [mm]	ilość w op.	kolor
NG0C00	kołki do montażu listew przypodłogowych	Ø 5	26	40	zielony





PALETA KOLORÓW LIMA SG75 NG80 NG62 NGF56 SG56

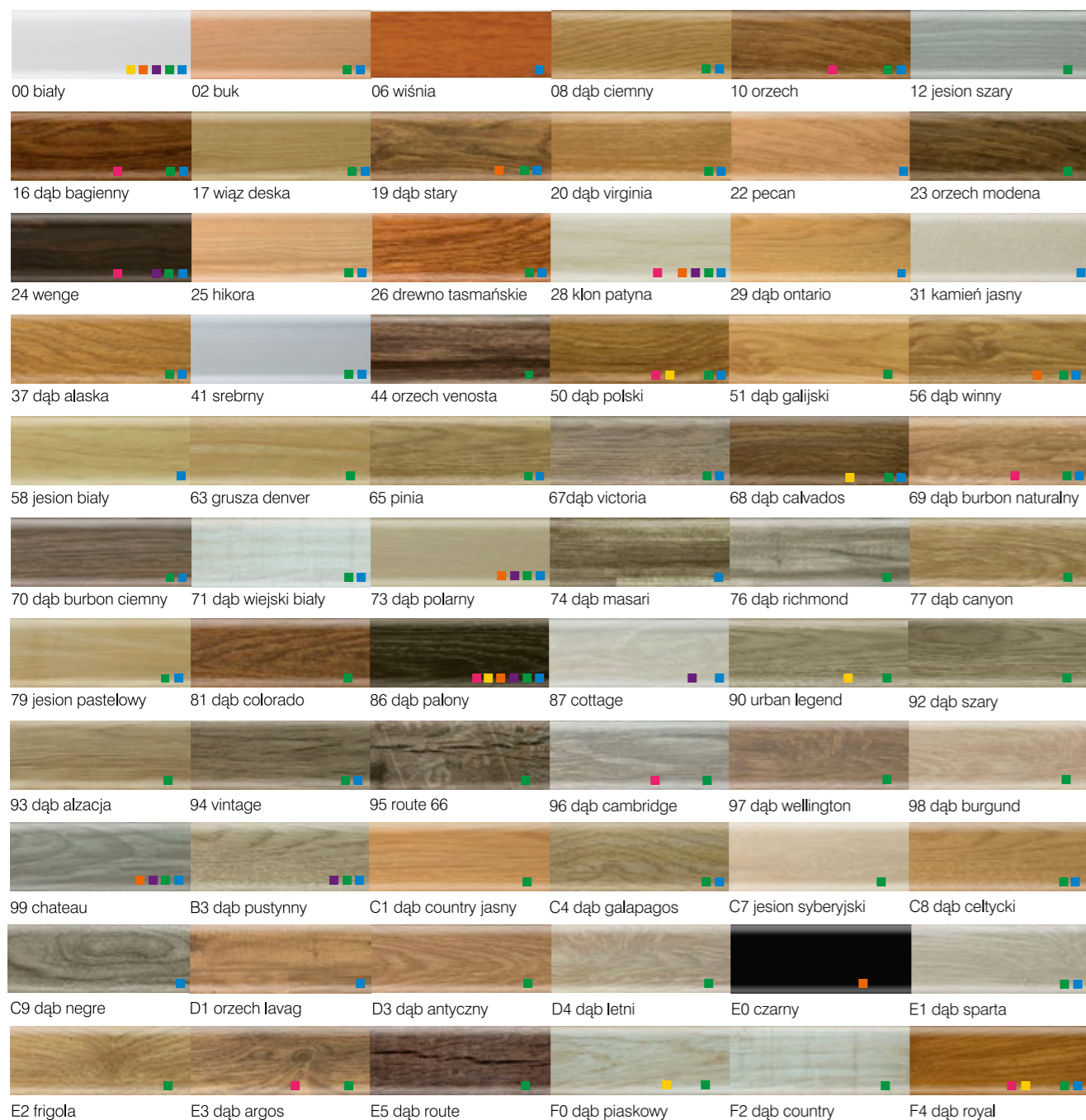

PALETA KOLORÓW LIMA SG75 NG80 NG62 NGF56 SG56

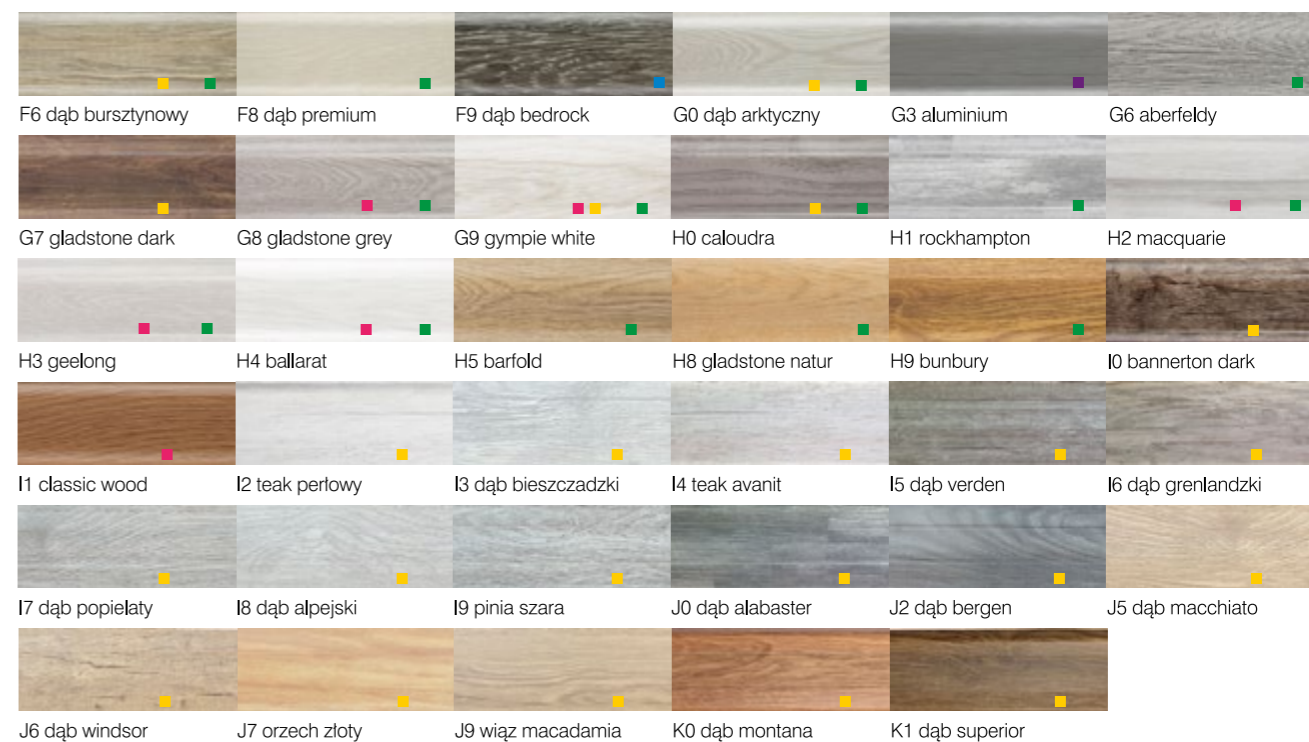

PALETA KOLORÓW PUSZKI INSTALACYJNEJ



## STOJAKI EKSPOZYCYJNE

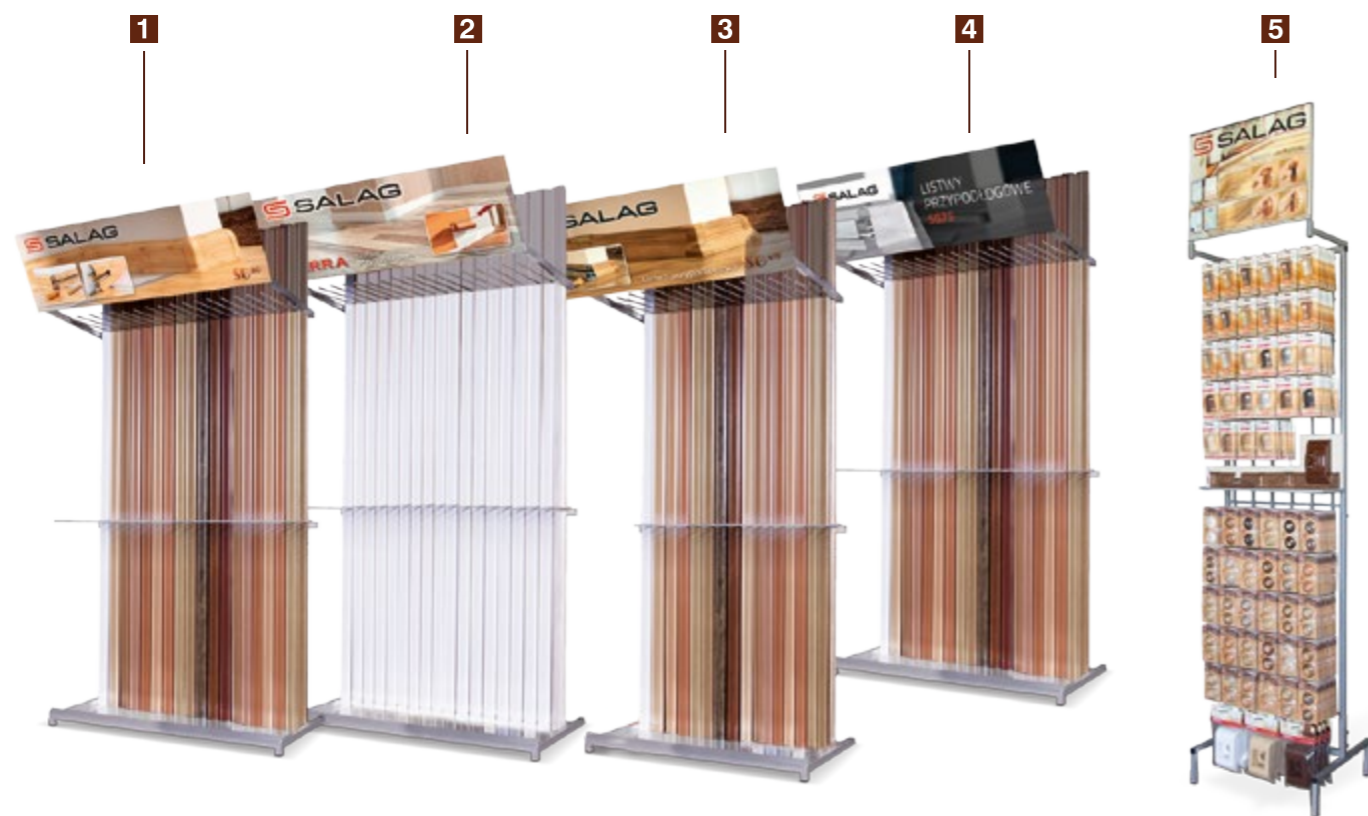

Winter Oak

listwy przypodłogowe

1. Stojak NGF56 | SG56 na 18 separatorów
2. Stojak SIERRA na 10 separatorów
3. Stojak NG80 | NG62 na 10 separatorów
4. Stojak SG75 na 10 separatorów
5. Stojak na narożniki uniwersalne, rozety, puszki instalacyjne
6. Stojak SG56 | NGF56 na 18 separatorów (opcja z szufladą na akcesoria)
7. Stojak NG80 | NG6 na 10 separatorów (opcja z szufladą na akcesoria)
8. Stojak STOFW1 na panele ściennie i podłogowe
9. Stojak STOS14 na panele ściennie PVC

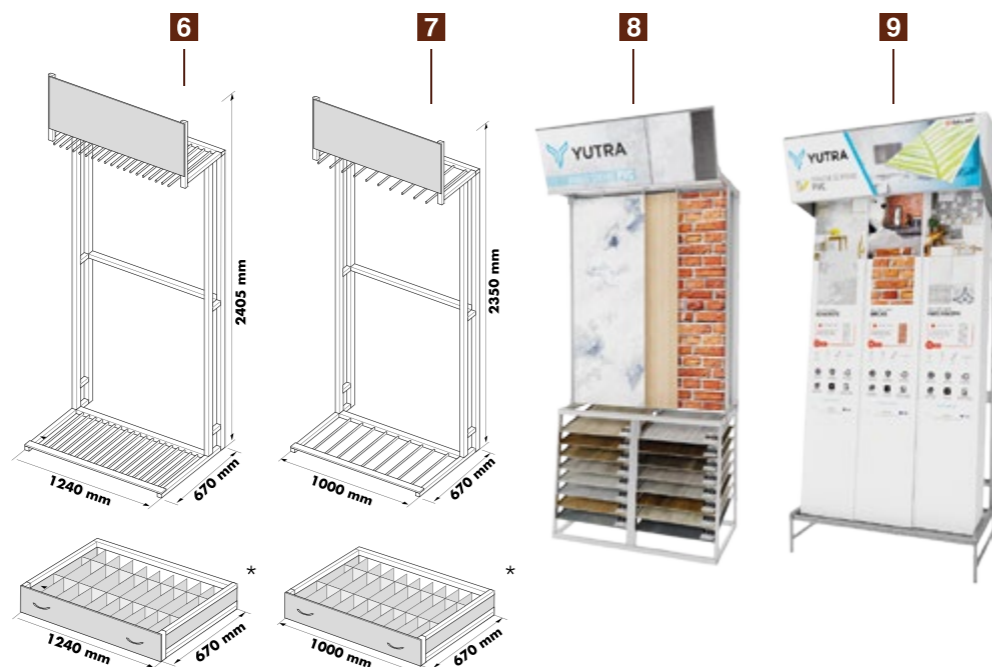

\*szuflady na akcesoria montowane pod stojakiem ekspozycyjnym



Concrete

**SALAG**

Desert Oak



## ROZETKA MASKUJĄCA

24

Niezastąpiony element maskujący otwory powstałe w wyniku wycięć w powierzchni podłogowej, głównie pod grzejnikami. Są niezwykle łatwe w montażu i demontażu.

### Logistyka

symbol	nazwa	wymiar [mm]	ilość w op.	kolor
2400xx	rozetka maskująca (2 szt.)	∅ 16	5	00-10
2410xx	rozetka maskująca (2 szt.)	∅ 19	5	00-10
2420xx	rozetka maskująca (2 szt.)	∅ 23	5	00-10
2430xx	rozetka maskująca (2 szt.)	∅ 29	5	00-10

\*xx oznacza numer koloru

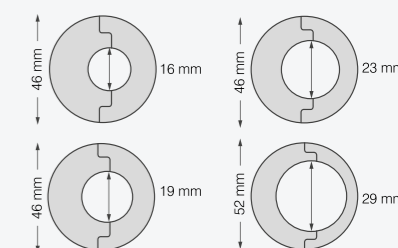

## ZESTAW DO MONTAŻU PANELI PODŁOGOWYCH

124

Zestaw składa się z łyżki montażowej do paneli, klocka dobijającego oraz klinów montażowo-dylatacyjnych. Niezwykle ułatwia i skraca proces układania paneli.

### Logistyka

symbol	nazwa	ilość w op.
124Z01	zestaw montażowy do paneli podłogowych	1 kpl.
124001	kliny pod panele	40 szt.

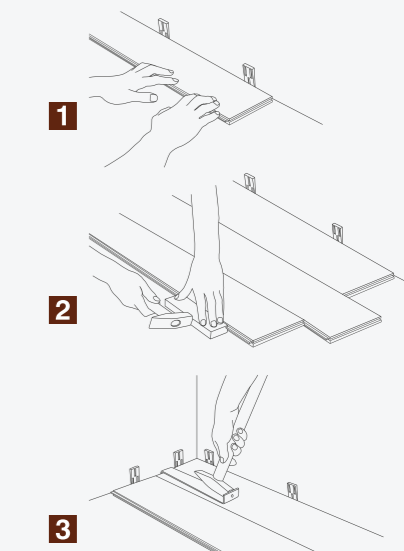

listwy przypodłogowe

53



16

## LISTWA WYKŁADZINOWA

Listwy wykładzinowe służą do estetycznego wykończenia ścian w połączeniu z wykładziną. Trwałe i estetyczne połączenie paska wykładziny z listwą gwarantuje taśma samoprzylepna. Powierzchnia dekoracyjna występuje również w kolorze drewnopodobnym.



### NAROŻNIK ZEWNĘTRZNY/WEWNĘTRZNY

Idealnie dopasowane narożniki łączą listwę w jednolitą całość oraz pomagają estetycznie uformować wklejany pasek wykładziny.



### ZAŚLEPKA LEWA/PRAWA

Estetyczne zakończenie listwy wykładzinowej. Montaż bez użycia kleju i narzędzi.

### Logistyka

symbol	nazwa	dt. [m]	wys. [mm]	ilość w op.	kolor
1600xx	2 listwa przyścienna ożebrowana PCV	2,5	50	40	10-60
160Wxx	3 narożnik wewnętrzny	-	41	12	10-60
160Zxx	4 narożnik zewnętrzny	-	40	12	10-60
160Kxx	5 końcówka lewa + prawa	-	51	12	10-60
1610xx	1 listwa przyścienna wykładz. PCV**	2,5	50	40	48/54/57
1620xx	6 elastyczna listwa wykładzinowa PCV	2,5	50	40	10/24/48/55/57

\*xx oznacza numer koloru

\*\*montaż listwy nie wymaga użycia narożników i zaślepek

### Kolorystyka

10 ciemny brąz	24 czarny	48 biały	49 beżowy	52 zielony
53 niebieski	54 ciemny szary	55 szary	57 jasny brąz	58 ceglasty
60 buk				

162

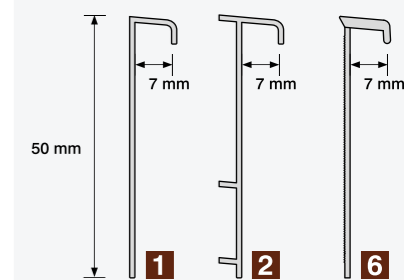

listwy przypodłogowe

55



# PUM/T14

## PODKŁADY PODŁOGOWE

### Podkład mineralny - **NOWOŚĆ**

Wysokiej jakości podkłady pod panele wykonane zostały z trwałych i odpornych materiałów – poliuretanu i wypełniaczy mineralnych (w szczególności kwarcu).

Podkłady tworzą odporną powierzchnię pod panele laminowane, parkiety i panele drewniane. Wysokie właściwości techniczne oraz odporność na obciążenia sprawiają, że produkt ten może być wybierany nawet do częściej eksploatowanych pomieszczeń. Podkład może być użyty również przy ogrzewaniu podłogowym.

Właściwości podkładów:

- zwiększone możliwości przewodnictwa ciepła - współczynnik oporu ciepła 0,009(m<sup>2</sup>/KW);
- wysokie właściwości w zakresie tłumienia drgań i wyciszające (akustyczne);
- większa gęstość produktu (900-1100kg/m<sup>3</sup>);
- wysokie właściwości izolujące wilgoć oraz chłód.

### Podkład uniwersalny „IZO”

Izolacja pod panele podłogowe i podłogi drewniane. Skutecznie absorbuje naprężenia i drgania, dokładnie izoluje powierzchnię, jak również wytłumia hałas. Wykonana z polistyrenu o gęstości 46kg/m<sup>3</sup> - optymalnej z punktu widzenia odporności na obciążenia i dostosowuje się do nierówności wylewki betonowej. Doskonała do wnętrz intensywnie użytkowanych.

### Logistyka

symbol	nazwa	wymiar	grubość [mm]	ilość w op.	kolor
T14301	podkład	1x0,5	3	19	szary
PUM000	Podkład Poliuretanowo Kwarcowy	9m	1,4	1	szary

## LISTWA PRZYPODŁOGOWA SAMOPRZYLEPNA

# 17

Umożliwia maskowanie zakończeń podłogi ukrywając ewentualne niedoskonałości i wyrównując krawędzie podłóg. Doskonale sprawdza się w miejscach trudno dostępnych, na przykład pod grzejnikami.

### Logistyka

symbol	nazwa	dt. [m]	wymiar [mm]	ilość w op.	kolor
1701xx	listwa samoprzylepna przyścienna	5	30x20	24	01-15
1703xx	listwa samoprzylepna przyścienna	15	30x20	9	01-15

\*xx oznacza numer koloru

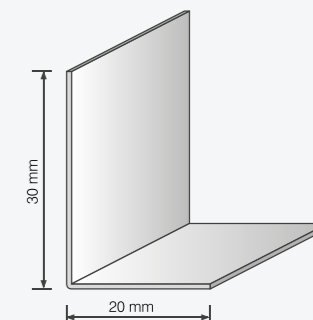

### Kolorystyka

01 szary	02 buk	03 ciemny brąz	04 jasny dąb
05 szary ciemny	08 biały	10 beżowy	12 drewno tekowe
13 dąb stary	14 olcha	15 jesion szary	



listwy przypodłogowe

57

# Tarasy, balkony, architektura zewnętrzna



60 **BERG**  **DECK** – DESKA TARASOWA WPC



62 **S** **SALAG**  **EGO** – DESKA TARASOWA WPC



64 SYSTEM MONTAŻU „ULTRA SZYBKI”

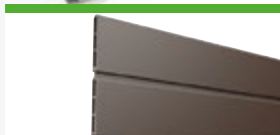

65 PŁOTY KOMPOZYTOWE

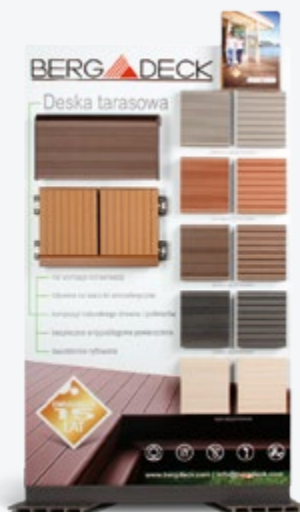

## TECHNOLOGIA POŁĄCZONA Z NATURĄ

Deski tarasowe Bergdeck zostały wykonane z materiału, który jest połączeniem naturalnego drewna z PVC. Dzięki temu deska posiada najlepszą cechę drewna – naturalne ciepło. Nie wymaga uciążliwej konserwacji, specjalnych zabiegów pielęgnacyjnych i jest łatwa w czyszczeniu.

Cechy te pozwalają na zastosowanie desek tarasowych na zewnątrz budynków, w zmiennych warunkach klimatycznych. Jest to idealny wybór do ogrodu, na taras czy wokół basenu.

NIE WYMAGA  
KONSERWACJI  
I MAŁOWANIA



GWARANCJA  
15  
LAT

ESTETYKA • TRWAŁOŚĆ  
CIEPŁO NATURALNEGO DREWNA  
ŁATWOŚĆ I WYGODA CZYSZCZENIA  
GŁĘBIA KOLORU • BEZPIECZEŃSTWO

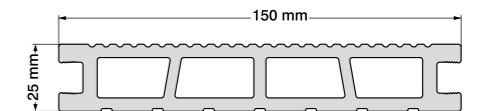

#### Logistyka

symbol	nazwa	dt. [m]	wymiary [mm]	kolor
BD10xx	deska tarasowa Bergdeck szczotkowana	2,4	150x25	01-06
BDL000	legar	2,4	50x30	czarny
BDL201	legar mini	2,4	40x20	czarny
BDM0xx	listwa maskująca	2,4	60x5	01-06
BDC0xx	ćwierćwałek	2,4	-	01-06
BDK0xx	kątownik	2,4	30x35	01-06
BDZDxx	zaślepka deski 12 szt.	-	-	01-06
BDZCxx	zaślepka ćwierćwałka 10 szt.	-	-	01-06
BDZ000	zestaw montażowy komplet	-	-	-
	- klips mocujący 36 szt.	-	45x42	czarny
	- wkręty ze stali nierdzewnej 36 szt.	-	40x4	-
BDZKM0	zestaw montażowy komplet	-	-	stal nierdzewna
	- klips mocujący ze stali nierdzewnej 36 szt.	-	-	stal nierdzewna
BDZKS0	klipsy startowe 15 szt.	-	-	stal nierdzewna

xx oznacza kolor

## ŁATWY I SZYBKIMONTAŻ

Do montażu desek tarasowych został stworzony system oparty na legarach oraz klipsach mocujących, które stanowią dylatacje między deskami. W ofercie można znaleźć zestawy wkrętów ze stali nierdzewnej w komplecie ze specjalnym bitem! Dostępna jest także cała gama wykończeń tarasu: ćwierćwałki, listwy maskujące, kątowne, zaślepki.

Ryflowanie  
strona 1

Ryflowanie  
strona 2

#### Kolorystyka



01 antracyt



02 czarny



03 orzech



04 kasztan

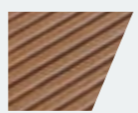

06 wild teak

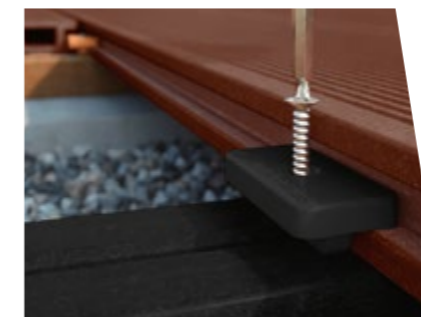

- NIE WYMAGA RENOWACJI I MALOWANIA
- PROSTY MONTAŻ
- ODPORNA NA WARUNKI ATMOSFERYCZNE
- ŁATWOŚĆ I WYGODA CZYSZCZENIA



Deska tarasowa Salag Eco to linia stworzona dla osób poszukujących rozwiązań ekonomicznych o wysokiej jakości i estetyce.

**Logistyka**

symbol	nazwa	dł. [m]	wymiary [mm]	kolor
<b>BE51xx</b>	deska tarasowa SALAG ECO szcztokowana	2,2	140x22	03, 04, 02
<b>NT109x</b>	deska tarasowa MINI	2	110x20	1, 2, 3
<b>BDL000</b>	legar	2,4	50x30	czarny
<b>BDL201</b>	legar mini	2,4	40x20	czarny
<b>BDM003</b>	listwa maskująca	2,4	60x5	03, 04
<b>BDK003</b>	kątownik	2,4	30x35	03, 04
<b>BDZ000</b>	zestaw montażowy komplet - klips mocujący 36 szt. - wkręty ze stali nierdzewnej 36 szt. - bit 1 szt.	- - - -	- 45x42 40x4 CR-VT15	- czarny - -
<b>BDZKM0</b>	zestaw montażowy komplet - klips mocujący ze stali nierdzewnej 36 szt. - wkręty ze stali nierdzewnej 36 szt.	- - -	- - -	stal nierdzewna stal nierdzewna
<b>BDZKS0</b>	klipsy startowe 15 szt.	-	-	stal nierdzewna

**Kolorystyka**

**SALAG ECO**

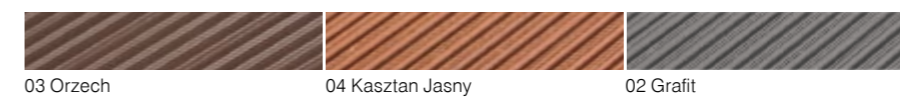

**MINI**

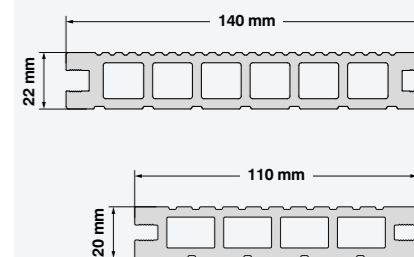
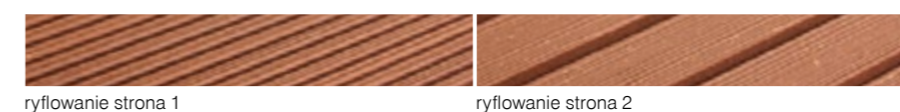
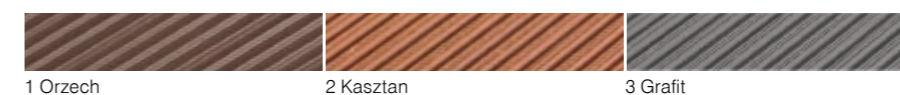



## SYSTEM MONTAŻU „ULTRASZYBKI”

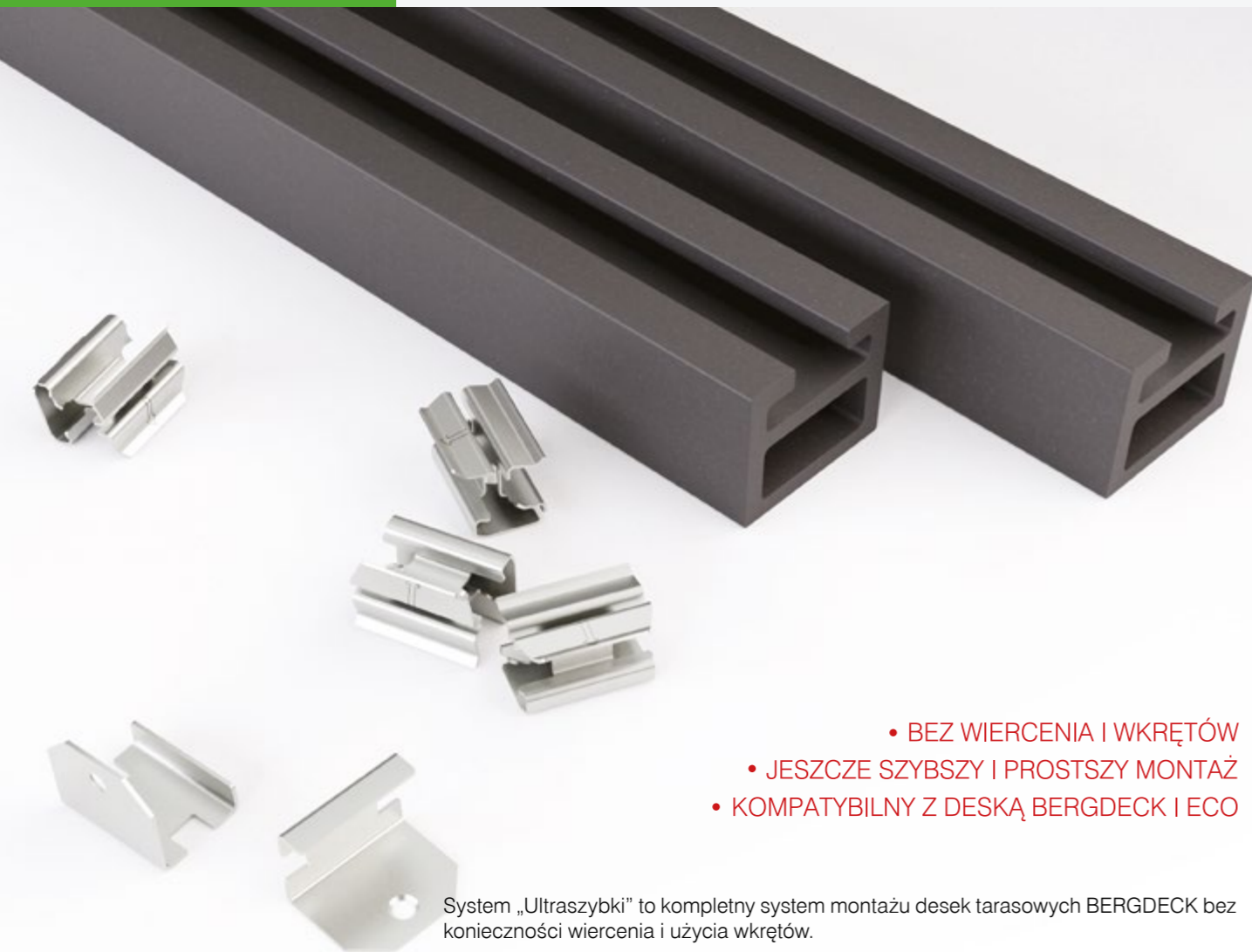

- BEZ WIERCENIA I WKRĘTÓW
- JESZCZE SZYBSZY I PROSZY MONTAŻ
- KOMPATYBILNY Z DESKĄ BERGDECK I ECO

System „Ultraszybki” to kompletny system montażu desek tarasowych BERGDECK bez konieczności wiercenia i użycia wkrętów.

Montując 20m<sup>2</sup> tarasu z pomocą systemu „Ultraszybkiego” oszczędzasz sobie wiercenia i wkręcania aż 360 wkrętów.

Klips montażowy wystarczy wsunąć w legar i gotowe. Montaż tarasu staje się ekspresowy, a konstrukcja mocna i stabilna.

### Logistyka

symbol	nazwa	dt. [m]	wymiary [mm]	ilość w op.	kolor
<b>BDLOBN</b>	legar Ultraszybki	2,4	40x50	-	grafit
<b>BDZKBN</b>	zestaw montażowy Ultraszybki	-	-	50	stal nierdzewna
<b>BDZKS2</b>	klips startowo-zakończeniowy Ultraszybki	-	-	15	stal nierdzewna



## PŁOTY KOMPOZYTOWE

Trwały, solidny produkt wykonany z WPC. Kompletny system gotowy do montażu złożony ze słupka, podstawy słupka wzmocnionej stalową konstrukcją, pokrywy słupka, deski ogrodzeniowej oraz dystansów.

Możliwość postawienia ogrodzenia w wersji pełnej oraz ażurowej dzięki systemowi montażu pióro-wpust oraz specjalnym elementom dystansującym.

Ogrodzenia wykonane z WPC nie wymagają konserwacji, malowania. Dzięki swoim właściwościom sprawdzają się w zmiennych warunkach atmosferycznych, charakteryzują się wysoką odpornością na nacisk. Dostępne w kolorze brązowym.

### Logistyka

symbol	nazwa	długość [m]	wymiar [mm]	kolor
<b>BF0001</b>	deska plotu WPC Szary 1,8m	1,80	200x15	szary
<b>BF0003</b>	deska plotu WPC Brązowy 1,8m	1,80	200x15	brązowy
<b>BFPS01</b>	pokrywa słupka plotu WPC Szary	0,04	106x106	szary
<b>BFPS03</b>	pokrywa słupka plotu WPC Brązowy	0,04	106x106	brązowy
<b>BFS001</b>	słupek plotu WPC Szary	1,42	100x100	szary
<b>BFS003</b>	słupek plotu WPC Brązowy	1,42	100x100	brązowy
<b>BFZS01</b>	zaślepka słupka plotu WPC Szary	0,20	21,5x16	szary
<b>BFZS03</b>	zaślepka słupka plotu WPC Brązowy	0,20	21,5x16	brązowy
<b>BFBS00</b>	podstawa słupka ze stalową konstrukcją	0,50	160x160	stalowy



# Profile progowe

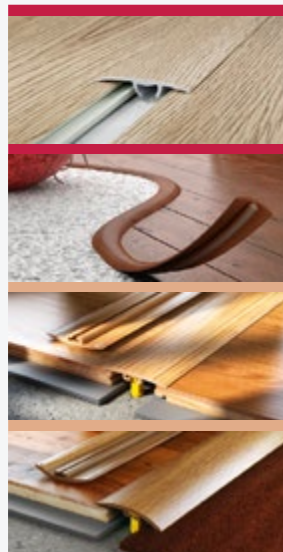

**71** PROFILE PROGOWE - NOWA KOLEKCJA

**74** ELASTYCZNY PROFIL PODŁOGOWY

**76** PROFIL PROGOWY C36

**77** PROFIL PROGOWY C42





## INSTRUKCJA MONTAŻU LISTEW CIRRUS



1



2



3



4

1. Nawierć otwory (minimalna głębokość otworu powinna wynosić nie mniej niż długość kołki + około 1 cm zapasu)
2. Wsuń załączone kołki w listwę.
3. Zamocuj listwę w otworach.
4. Delikatnie dobij listwę przez drewniany klocek.

*Cirrus Stratus*

## PROFILE PROGOWE

### CECHY LISTEW PROGOWYCH

Aluminiowe listwy i specjalny system **ALL IN ONE**, który pozwala na wiele różnych zastosowań jednego typu listwy. Może ona być użyta zarówno do łączenia równych powierzchni z różnych materiałów, jak i powierzchni o różnych wysokościach, może też być użyta, jako listwa zakończeniowa.

Listwy progowe **SALAG** to dwie grupy towarowe: profile wykonane z aluminium – **STRATUS** oraz z PCV – **CIRRUS**. Zarówno listwy Stratus jak i Cirrus pozwalają na estetyczne wykończenie styku podłóg wykonanych z różnych materiałów, np. terakoty, glazury, wykładziny, parkietu czy paneli.

Listwy progowe zostały tak zaprojektowane, aby łączyć powierzchnie równe lub o różnej wysokości. Dzięki temu, w zależności od potrzeb, mogą stanowić linię wyraźnego podziału albo dyskretne połączenia.

Opatentowany system montażu pozwala na estetyczne mocowanie listew. Kołki montażowe pozostają niewidoczne, a jednocześnie solidnie przytwierdzają listwę do podłoża. Dodatkowo w niektórych profilach Stratus, istnieje możliwość mocowania bez wiercenia.

Bogata kolorystyka wg palety kolorów **SALAG** doskonale skomponuje się z każdą podłogą.

Patent Polska PL 212840 z dn. 2007-12-11



## MATERIAŁY WSPARCIA

Aby ułatwić Państwu ekspozycję i sprzedaż profili i akcesoriów **SALAG**, proponujemy szereg atrakcyjnych materiałów reklamowych. Dzięki temu wszystkie informacje o naszych produktach znajdą Państwo w zasięgu ręki a klienci z przyjemnością dokonają zakupu w Państwa punkcie sprzedaży.

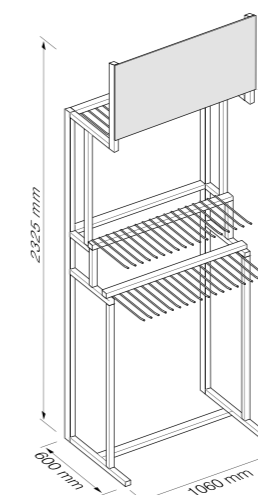

stojak Cirrus/Stratus

Specjalnie zaprojektowane etykiety pomagają w rozróżnieniu obszarów zastosowań naszych profili i odpowiednim doborze produktu.

Podzieliiliśmy je kolorystycznie na pięć kategorii:

**kategoria I** – **kolor musztardowy**: oznacza, że przy jednym profilu progowym są trzy zastosowania.



**kategoria II** – **kolor niebieski**: oznacza profile progowe, wykonane z aluminium.

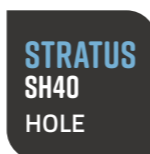

**kategoria III** – **kolor pomarańczowy**: oznacza profil progowy zakończony, wykonany z aluminium.

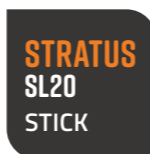

**kategoria IV** – **kolor zielony**: oznacza profile schodowe.



**kategoria V** – **kolor ciemnobłękitny**: oznacza profil progowy, wykonany z PCV.



Diagram showing the label for SALAG ALL IN 1 SA30 ALU 30 mm with callouts:

- nazwa profilu
- material, z jakiego profil został wykonany
- szerokość profilu
- szerokość profilu oraz wysokość jaką maskuje
- piktogramy obrazujące funkcje profilu
- sposób montażu
- piktogram obrazujący, że profil przeznaczony jest także do podłóg z ogrzewaniem

## NOWA KOLEKCJA

Zaktualizowaliśmy naszą ofertę profili dylatacyjnych i zakończonych, by jeszcze lepiej odpowiadać na potrzeby klientów.

Nowe, intuicyjne nazewnictwo i usprawniony system identyfikacji, pozwalają łatwiej dopasować profil.

model	szerokość	max. różnica poziomów	sposób montażu			wykończenie profilu	
			kołek (PRO)	śruba (HOLE)	klej (STICK)	okleina	anoda
<b>ALL IN ONE</b>							
SA30	30mm	6mm	•	-	•	•	•
SA37	37mm	17mm	•	-	•	-	•
<b>PROFILE DYLATACYJNE</b>							
STI4	14mm	-	-	-	•	•	-
SS20	20mm	-	-	-	•	-	•
SS26	26mm	6,5mm	-	-	•	-	•
SC30	30mm	3,5mm	-	•	-	-	•
SS30	30mm	-	-	-	•	•	-
SH30	30mm	-	-	•	-	-	•
SP40	40mm	13mm	•	-	-	-	•
SH40	40mm	-	-	•	-	-	•
SH60	60mm	-	-	•	-	-	•
SH10	100mm	-	-	•	-	-	•
<b>PROFILE ZAKOŃCZENIOWE</b>							
SU08	12mm	-	-	•	•	-	•
SL20	20mm	-	-	-	•	-	•

Piktogramy umieszczone na etykiecie pozwalają szybko rozpoznać zastosowanie danego profilu:



Nasze profile występują w czterech wariantach montażu:

<b>STICK</b>	profile samoprzylepne
<b>HOLE</b>	montaż na wkręty
<b>PROFESSIONAL</b>	specjalny kołek montażowy - do użycia na równych powierzchniach lub przy różnicy poziomów
<b>DUAL FIX (STICK + PRO/HOLE)</b>	profile samoprzylepne z możliwością użycia kołków montażowych lub wkrętów

Profile dylatacyjne	zastosowanie	przekrój	ilość w op.	kolor	długość	kod produktu
<b>STRATUS ST14 STICK</b>			5szt	01-08	0,93m	<b>ST14xx</b>
					1,80m	<b>ST15xx</b>
<b>STRATUS SS20 STICK</b>			5szt	A4, A8, A9	0,93m	<b>SS20xx</b>
					1,80m	<b>SS21xx</b>
<b>STRATUS SS26 STICK</b>			5szt	A4, A9	0,93m	<b>SS26xx</b>
					1,80m	<b>SS27xx</b>
<b>STRATUS SC30 HOLE</b>			5szt	A1, A2	0,93m	<b>SC30xx</b>
					1,80m	<b>SC31xx</b>
<b>STRATUS SS30 STICK</b>			5szt	04-B9	0,93m	<b>SS30xx</b>
					1,80m	<b>SS31xx</b>
<b>STRATUS SH30 HOLE</b>			5szt	A1, A2	0,93m	<b>SH30xx</b>
					1,80m	<b>SH31xx</b>
<b>STRATUS SP40 PRO</b>			5szt	A1, A2	0,93m	<b>SP40xx</b>
					1,80m	<b>SP41xx</b>
<b>STRATUS SH40 HOLE</b>			5szt	A2, A4, A9	0,93m	<b>SH40xx</b>
					1,80m	<b>SH41xx</b>
<b>STRATUS SH60 HOLE</b>			5szt	A1, A2	0,93m	<b>SH60xx</b>
					1,80m	<b>SH61xx</b>
<b>STRATUS SH10 HOLE</b>			5szt	A1	0,93m	<b>SH10A1</b>
					1,80m	<b>SH11A1</b>

\* xx oznacza numer koloru

Profile All in One	zastosowanie	przekrój	ilość w op.	kolor	długość	kod produktu
<b>STRATUS SA30 ALL IN 1</b>			5szt	A2-A9 01-33	0,93m	<b>SA30xx</b>
					1,80m	<b>SA31xx</b>
<b>STRATUS SA37 ALL IN 1</b>			5szt	A1, A2	0,93m	<b>SA37xx</b>
					1,80m	<b>SA38xx</b>
Profile zakończeniowe						
<b>STRATUS SU08 DUAL FIX</b>			5szt	A1, A2	0,93m	<b>SU08xx</b>
					1,80m	<b>SU09xx</b>
<b>STRATUS SL20 STICK</b>			5szt	A4, A8, A9	0,93m	<b>SL20xx</b>
					1,80m	<b>SL21xx</b>

\* xx oznacza numer koloru

### Kolorystyka

#### Profile anodowane

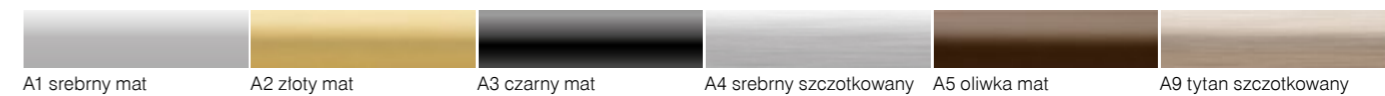

#### ST14 - okleina

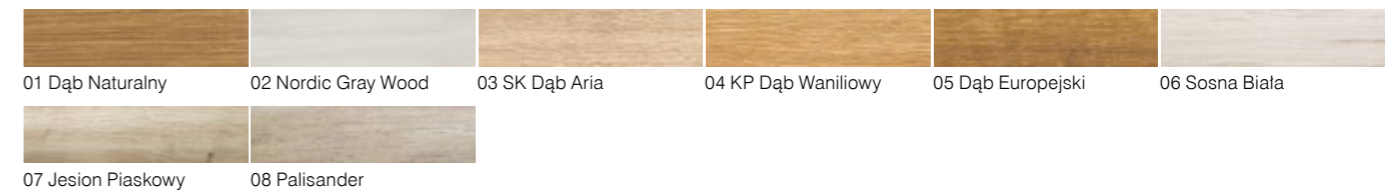

#### SS30 - okleina

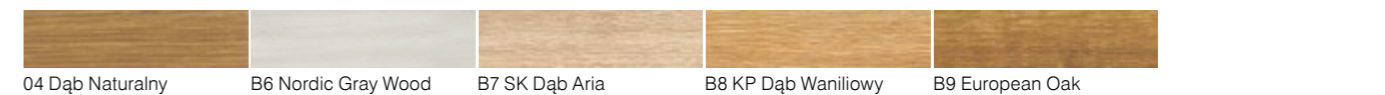

#### SA30 - okleina

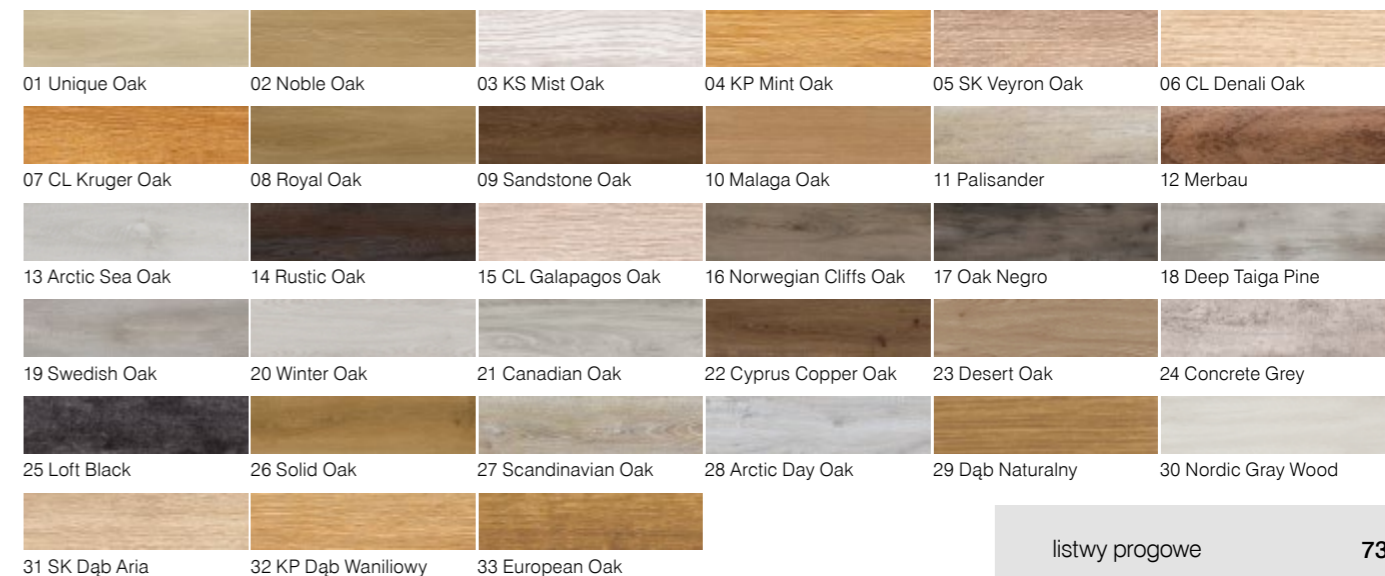

## ELASTYCZNY PROFIL PODŁOGOWY

Elastyczny profil podłogowy **FLEX BOARD**. Doskonała listwa do wykończenia powierzchni łukowych o małym promieniu gięcia. Pokrywa różnice poziomów. Może być stosowany na ułożoną już podłogę.

### Logistyka

symbol	nazwa	dł. [m]	szer. [mm]	ilość w op.	kolor
FB00xx	elastyczny profil podłogowy	3	37	1	02-99
FBA000	listwa mocująca	0,75	7	12	czarny

\*xx oznacza numer koloru

### Kolorystyka

02 buk	08 dąb ciemny	19 dąb stary	23 orzech modena	24 wenge
25 hikora	26 drewno tasmańskie	28 klon patyna	29 dąb ontario	54 mahoń parkiet
56 dąb winny	65 pinia	69 dąb burbon naturalny	86 dąb palony	93 dąb alzacja
99 chateau	E0 czarny			

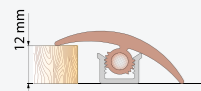
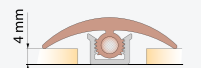

### Sposób montażu





## C36

### PROFIL PROGOWY

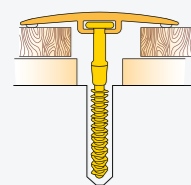

Profil o niemal płaskim kształcie pozwalający na praktycznie bezprogowe maskowanie połączeń podłóg o wyrównanych poziomach. Odpowiednio dopasowana kolorystyka sprawi, że listwa doskonale skomponuje się z podłogą.

#### Logistyka

symbol	nazwa	dt. [m]	szer. [mm]	ilość w op.	kolor
C361xx	profil progowy PCV Cirrus	0,93	36	5	02-21
C363xx	profil progowy PCV Cirrus	1,86	36	5	02-21

\*xx oznacza numer koloru

#### Kolorystyka



02 dąb rustykalny   04 dąb naturalny   06 orzech   12 wenge   14 sosna biała



21 palisander

### PROFIL PROGOWY

Szeroka listwa progowa o wysokiej funkcjonalności – umożliwia łączenie podłóg o różnych poziomach, maskuje wyraźne nierówności, ukrywając nawet szerokie szczeliny. Listwa o uniwersalnym zastosowaniu i estetycznym wyglądzie.

#### Logistyka

symbol	nazwa	dt. [m]	szer. [mm]	ilość w op.	kolor
C421xx	profil progowy PCV Cirrus	0,93	42	5	02-21
C423xx	profil progowy PCV Cirrus	1,86	42	5	02-21

\*xx oznacza numer koloru

#### Kolorystyka

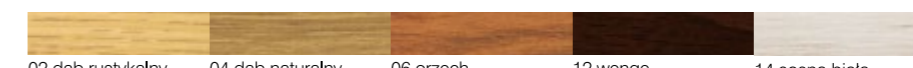

02 dąb rustykalny   04 dąb naturalny   06 orzech   12 wenge   14 sosna biała



21 palisander

## C42

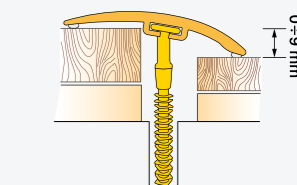
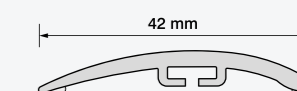

## PROFILE ALUMINIOWE



<b>82</b>	PROFIL SCHODOWY S01
<b>83</b>	PROFIL SCHODOWY S02
<b>84</b>	PROFIL SCHODOWY S05
<b>85</b>	ALUMINIOWY KĄTOWNIK ANTYPOŚLIZGOWY S19
<b>86</b>	ALUMINIOWY PROFIL ANTYPOŚLIZGOWY S20

## PROFILE Z TWORZYWA SZTUCZNEGO



<b>87</b>	KĄTOWNIK ANTYPOŚLIZGOWY 132
<b>88</b>	PROFIL ANTYPOŚLIZGOWY 131

## PROFILE DO GLAZURY I TERAKOTY

PROFIL SCHODOWY ANTYPOŚLIZGOWY 130	<b>89</b>
PROFIL SCHODOWY RYFLOWANY A04/M04	<b>90</b>
PROFIL SCHODOWY „Z” A05/M05	<b>91</b>
PROFIL SCHODOWY OWALNY K321	<b>92</b>

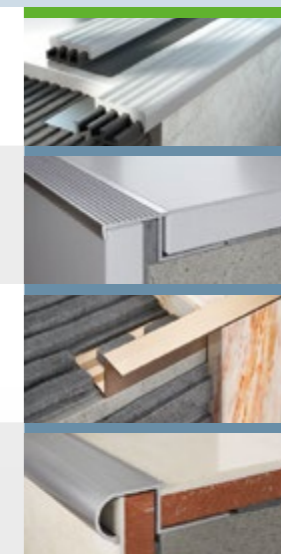





Stratus

## PROFILE SCHODOWE

### CECHY PROFILI SCHODOWYCH

Profile schodowe **SALAG** to przede wszystkim: profile wykonane z aluminium - **Stratus** oraz z mosiądzu. Funkcją listew schodowych jest estetyczne wykończenie wewnętrznych i zewnętrznych naroży schodów. Stanowią również zabezpieczenie przed ich uszkodzeniem. Listwy o powierzchni ryflowanej, zapewniają wysokie poczucie bezpieczeństwa. Opatentowany system montażu pozwala na estetyczne i trwałe mocowanie listew.

Kolki montażowe pozostają niewidoczne, a jednocześnie solidnie przytwierdzają listwę do podłoża. Dodatkowo w niektórych profilach Stratus, istnieje możliwość mocowania bez wiercenia (taśma samoprzylepna lub klej).



**SALAG**

## INSTRUKCJA MONTAŻU LISTEW STRATUS



1



2



3



4

1. Nawierć otwory (minimalna głębokość otworu powinna wynosić nie mniej niż długość kolka + około 1 cm zapasu).
2. Wsuń załączone kolki w listwę.
3. Zamocuj listwę w otworach.
4. Delikatnie dobij listwę przez drewniany klocek.

## MATERIAŁY WSPARCIA

Aby ułatwić Państwu ekspozycję i sprzedaż profili i akcesoriów **SALAG** proponujemy szereg atrakcyjnych materiałów reklamowych. Dzięki temu wszystkie informacje o naszych produktach znajdą Państwo w zasięgu ręki, a klienci z przyjemnością dokonają zakupu w Państwa punkcie sprzedaży.

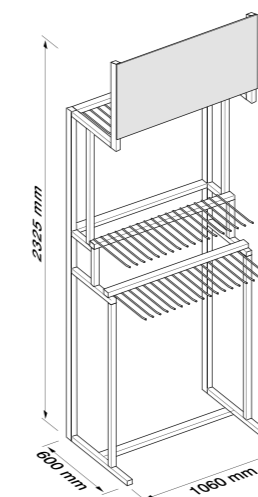

stojak Cirrus/Stratus



# S01

## PROFIL SCHODOWY

Doskonała ochrona naroży przed uszkodzeniami mechanicznymi. Kątownik zabezpiecza krawędzie stopni i tworzy estetyczne wykończenie schodów. Montowany za pomocą wkrętów.



### Logistyka

symbol	nazwa	dt. [m]	wymiar [mm]	ilość w op.	kolor
S015xx	profil schodowy alum. mocow. wkręt Stratus	0,90	25x10	5	A1-A4
S017xx	profil schodowy alum. mocow. wkręt Stratus	1,80	25x10	5	A1-A4

\*xx oznacza numer koloru

### Kolorystyka

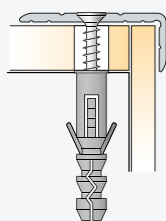
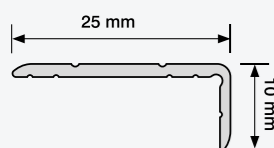
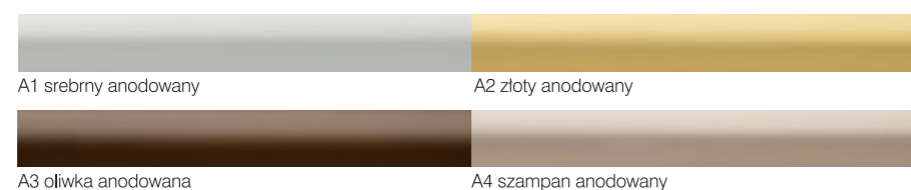

## PROFIL SCHODOWY

Profil o przedłużonej pionowej krawędzi, dzięki czemu jeszcze lepiej chroni naroże i skutecznie maskuje wszelkie niedoskonałości krawędzi stopni. Dostępny w dwóch opcjach montażowych: na wkręty lub samoprzylepne. Profile anodowane montowane są za pomocą wkrętów, a profile w okleinie drewnopodobnej montowane są za pomocą taśmy samoprzylepnej.

### Logistyka

symbol	nazwa	dt. [m]	wymiar [mm]	ilość w op.	kolor
S025xx	profil schodowy z mocow. wkręt Stratus	0,90	25x20	5	A1-A6
S027xx	profil schodowy z mocow. wkręt Stratus	1,80	25x20	5	A1-A6
S021xx	profil schodowy z taśmą Stratus	0,90	25x20	5	B1-B5
S02Kxx	profil schodowy z taśmą Stratus	1,80	25x20	5	B1-B5

\*xx oznacza numer koloru

### Kolorystyka

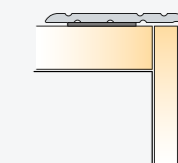
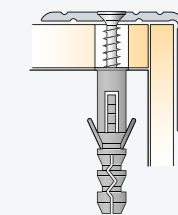
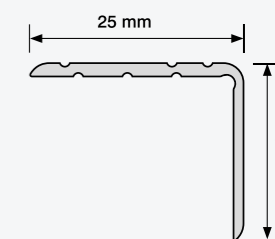



## S05

### PROFIL SCHODOWY

Ryflowany profil schodowy zapewnia estetyczny wygląd i bezpieczeństwo użytkowania schodów. Dostępny jest w dwóch opcjach montażowych: na wkręty lub samoprzylepne. Profile anodowane montowane są za pomocą wkrętów, natomiast profile w okleinie drewnopodobnej za pomocą taśmy samoprzylepnej.

**STRATUS**  
**S05**  
PROFIL SCHODOWY

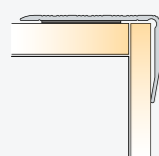
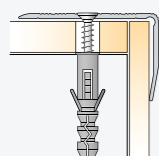
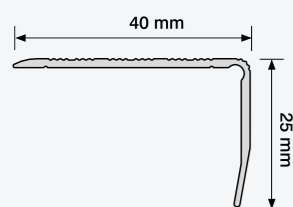

#### Logistyka

symbol	nazwa	dt. [m]	wymiar [mm]	ilość w op.	kolor
S055xx	profil schodowy alum. mocow. wkręt Stratus	0,90	40x25	5	A1-A5
S057xx	profil schodowy alum. mocow. wkręt Stratus	1,80	40x25	5	A1-A5
S05lxx	profil schodowy alum. z taśmą Stratus	0,90	40x25	5	B1-B5
S05Kxx	profil schodowy alum. z taśmą Stratus	1,80	40x25	5	B1-B5

\*xx oznacza numer koloru

#### Kolorystyka



### ALUMINIOWY KĄTOWNIK ANTYPOŚLIZGOWY

Aluminiowy kątownik antypoślizgowy dzięki wmontowanej gumie posiada właściwości antypoślizgowe. Zapewnia bezpieczeństwo użytkownikom oraz chroni krawędzie stopni schodowych. Profil w wersji samoprzylepnej i na wkręty - montaż Dual Fix. Jeden profil – dwa sposoby montażu.

#### Logistyka

symbol	nazwa	dt. [m]	wymiar [mm]	ilość w op.	kolor
S19lxx	kątownik schodowy alum.	0,90	40x20	5	C0-C2
S19Kxx	kątownik schodowy alum.	1,80	40x20	5	C0-C2
SxU000	uszczelka do profili schodowych aluminiowych	20	-	1	C0-C2

#### Kolorystyka

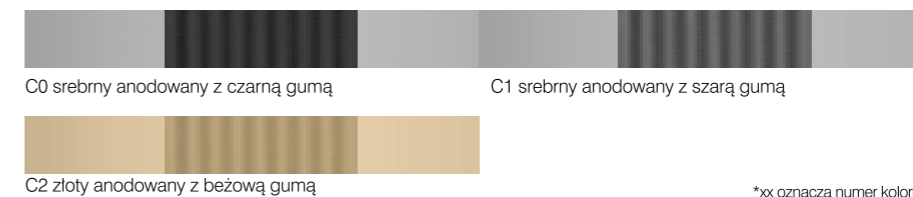

\*xx oznacza numer koloru

## S19

**STRATUS**  
**ALUMINIOWY**  
**ANTYPOŚLIZGOWY**  
PROFIL SCHODOWY

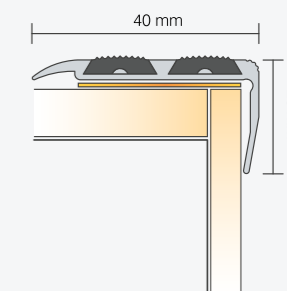
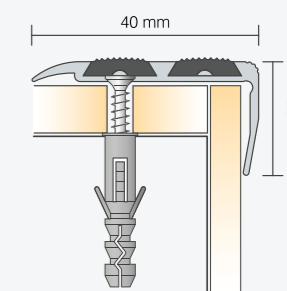



**S20**

**ALUMINIOWY PROFIL ANTYPOŚLIZGOWY**

Aluminiowy profil antypoślizgowy dzięki wmontowanej gumie posiada właściwości antypoślizgowe. Profil do zastosowania na schodach oraz na powierzchniach płaskich. Profil w wersji samoprzylepnej i na wkręty - Montaż Dual Fix. Jeden profil - dwa sposoby montażu.

**STRATUS**  
ALUMINIOWY  
ANTYPOŚLIZGOWY  
PROFIL SCHODOWY

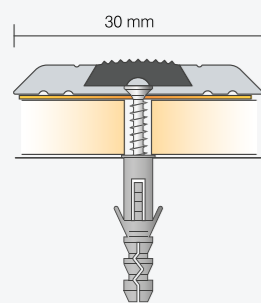

**Logistyka**

symbol	nazwa	dł. [m]	szer. [mm]	ilość w op.	kolor
S20IC0	profil schodowy alum. z taśmą samoprzylepną	0,90	30	5	C0
S20KC0	profil schodowy alum. z taśmą samoprzylepną	1,80	30	5	C0
SAU000	uszczelka do profili schodowych aluminiowych	20	-	1	czarny

**Kolorystyka**



C0 srebrny anodowany z czarną gumą

**KĄTOWNIK ANTYPOŚLIZGOWY**

Dwukolorowy kątownik antypoślizgowy. Dzięki swoim właściwościom, profil schodowy zapewnia bezpieczeństwo użytkownikom oraz ochrania krawędzie stopni schodowych.

**Logistyka**

symbol	nazwa	dł. [m]	wymiar [mm]	ilość w op.	kolor
1320xx	kątownik antypoślizgowy PCV z taśmą samop.	0,91	42x15	10	01-05

\*xx oznacza numer koloru

**Kolorystyka**



05 czarno-żółty

**132**

**CIRRUS**  
132  
PROFIL SCHODOWY

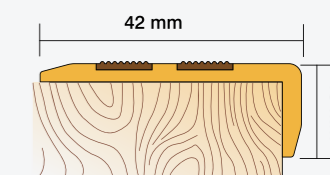



131

## PROFIL ANTYPOŚLIZGOWY

Profil do zastosowania na schodach oraz na powierzchniach płaskich, zarówno do użytku wewnętrznego, jak i zewnętrznego. Dzięki swoim właściwościom zapewnia bezpieczeństwo oraz minimalizuje ryzyko poślizgnięcia. Wysokiej jakości taśma samoprzylepna gwarantuje szybki i łatwy montaż.

### Logistyka

symbol	nazwa	dł. [m]	szer. [mm]	ilość w op.	kolor
1310xx	profil antypoślizgowy PCV z taśmą samop.	0,91	40	10	01-05
1312xx	profil antypoślizgowy PCV z taśmą samop.	10	40	1	01-05

\*xx oznacza numer koloru

### Kolorystyka



05 czarno-żółty

CIRRUS  
131  
PROFIL SCHODOWY

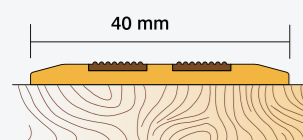

SALAG

## PROFIL SCHODOWY ANTYPOŚLIZGOWY

Profil składający się z dwóch elementów: podstawy, którą montujemy pod płytką ceramiczną oraz górnej listwy antypoślizgowej. Dzięki swoim właściwościom profil schodowy zapewnia bezpieczeństwo użytkownikom oraz ochrania krawędzie stopni schodowych.

### Logistyka

symbol	nazwa	dł. [m]	szer. [mm]	ilość w op.	kolor
1301xx	profil schodowy antypoślizgowy PCV	1,35	30	10	01-03
1302xx	profil schodowy antypoślizgowy PCV	2,70	30	10	01-03

\*xx oznacza numer koloru

### Kolorystyka

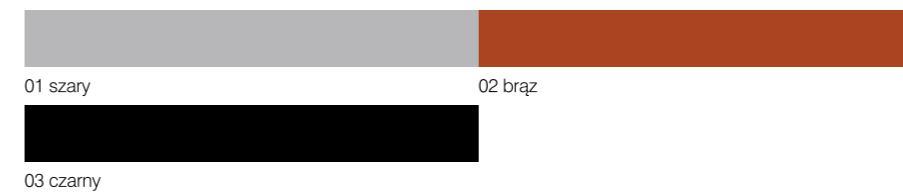

03 czarny

130

CIRRUS  
130  
PROFIL SCHODOWY

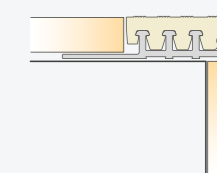
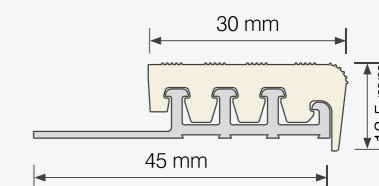

listwy schodowe

89



## A04/M04

### PROFIL SCHODOWY RYFLOWANY

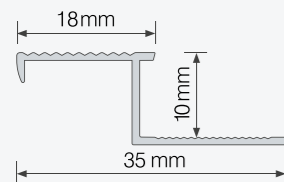

Doskonale zabezpiecza krawędzie schodów. Jej ryflowana struktura zapewni bezpieczne użytkowanie schodów – chroni przed poślizgiem i upadkiem.

#### Logistyka

symbol	nazwa	dt. [m]	wys. [mm]	ilość w op.	kolor
A040xx	profil aluminiowy schodowy ryflowany	1/2,5	10	10	0-2
A040xx	profil aluminiowy schodowy ryflowany	2,5	10	10	7-8
M040xx	profil mosiężny ryflowany	1/2,5	10	10	0 mosiądz

\*xx oznacza długość i kolor  
2x - 1m długości  
6x - 2,5m długości

#### Kolorystyka



### PROFIL SCHODOWY „Z”

Profil doskonale chroni krawędzie stopni schodowych przed uszkodzeniami. Jednocześnie stanowi estetyczne i trwałe wykończenie krawędzi.

#### Logistyka

symbol	nazwa	dt. [m]	wys. [mm]	ilość w op.	kolor
A050xx	profil aluminiowy „Z”	1/2,5	10	10	0-8
M050xx	profil mosiężny „Z”	1/2,5	10	10	0 mosiądz

\*xx oznacza długość i kolor  
2x - 1m długości  
6x - 2,5m długości

#### Kolorystyka



## A05/M05

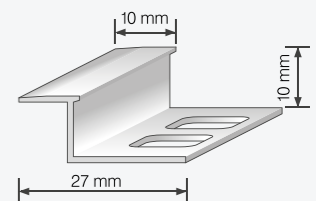



**B320**

**PROFIL SCHODOWY OWALNY**

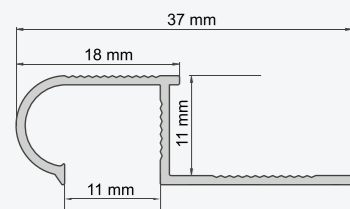

Profil doskonale chroni krawędzie stopni schodowych przed uszkodzeniami. Jednocześnie stanowi estetyczne i trwałe wykończenie.

**Logistyka**

symbol	nazwa	dt. [m]	wys. [mm]	ilość w op.	kolor
B32000	profil aluminiowy schodowy owalny	2,5	11	10	0

**Kolorystyka**



0 surowe aluminium



Patchwork

# Profile do glazury i terakoty

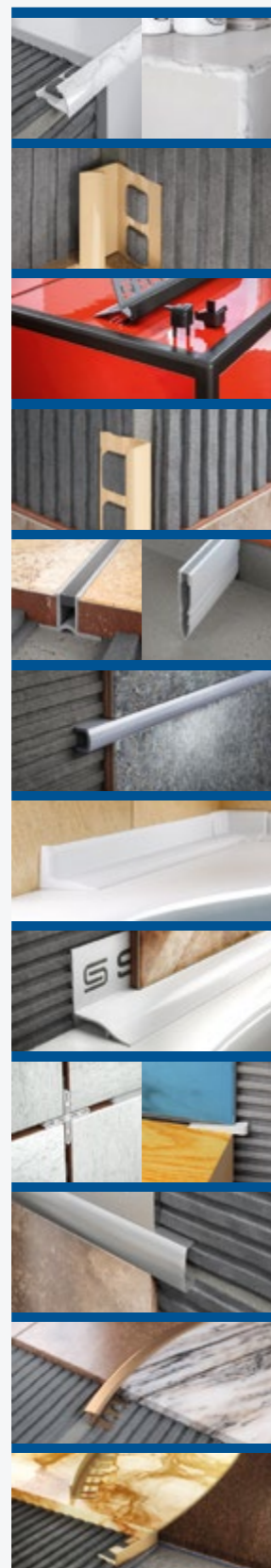

<b>96</b>	PROFIL NAROŻNY WEWNĘTRZNY 01 NAROŻNIK WEWNĘTRZNY	PROFIL NAROŻNY „L” A01/M01/B31/B61	<b>111</b>
<b>97</b>	PROFIL NAROŻNY WEWNĘTRZNY 02	PROFIL WYKOŃCZENIOWY K314	<b>112</b>
<b>98</b>	PROFIL KĄTOWY ZEWNĘTRZNY 41	PROFIL ZEWNĘTRZNY OWALNY A02/M02/K30/K60	<b>114</b>
<b>99</b>	PROFIL NAROŻNY TYPU „L” 03	PROFIL WEWNĘTRZNY A03/M03	<b>115</b>
<b>100</b>	PROFIL DYLATACYJNY 05/B525	PROFIL NAJAZDOWY UKOŚNY A06/M06	<b>116</b>
<b>101</b>	PROFIL „LISTELLO” 09	PROFIL OKAPOWY A09	<b>117</b>
<b>102</b>	PROFIL WANNOWY 060/061	PROFIL „T” WĄSKI A071/M071	<b>118</b>
<b>103</b>	PROFIL WANNOWY PODPŁYTKOWY 062	PROFIL „T” SZEROKI A072/M072	<b>119</b>
<b>104</b>	KRZYŻYKI DYSTANSOWE 120 KLINKI 121		
<b>108</b>	PROFIL ALUMINIOWY LISTELLO K201		
<b>109</b>	PROFIL „T” DO ŁUKÓW B332		
<b>110</b>	PROFIL NAROŻNY „L” DO ŁUKÓW A08/M08		







01

## PROFIL NAROŻNY ZEWNĘTRZNY NAROŻNIK ZEWNĘTRZNY

Przeznaczony do wykańczania naroży zewnętrznych. Skutecznie maskuje wszelkie nierówności i chroni naroża płytek ceramicznych przed uszkodzeniami mechanicznymi. Dodatkowym elementem jest narożnik zewnętrzny, który w estetyczny sposób wykańcza połączenia listew na narożach.

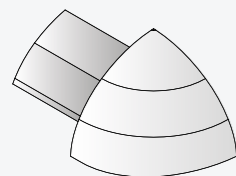
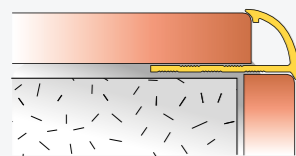
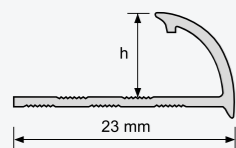

narożnik zewnętrzny

### Logistyka

symbol	nazwa	dł. [m]	wys. [mm]	ilość w op.	kolor
0160xx	profil narożny zewnętrzny PCV	2,5	6	20	01, 02, 03, 05, 24, 52
0170xx	profil narożny zewnętrzny PCV	2,5	7	20	01-51
0180xx	profil narożny zewnętrzny PCV	2,5	8	20	01-93
0190xx	profil narożny zewnętrzny PCV	2,5	9	20	01-93
019Zxx	narożnik zewnętrzny	-	9	10	01-93
0100xx	profil narożny zewnętrzny PCV	2,5	10	20	01-93
0120xx	profil narożny zewnętrzny PCV	2,5	12,5	20	01-93
0161xx	profil narożny zewnętrzny „marmurek” PCV	2,5		10	147
0171xx	profil narożny zewnętrzny „marmurek” PCV	2,5	7	10	134, 136, 147, 148, 156
0181xx	profil narożny zewnętrzny „marmurek” PCV	2,5	8	10	130-171
0191xx	profil narożny zewnętrzny „marmurek” PCV	2,5	9	10	130-173
0101xx	profil narożny zewnętrzny „marmurek” PCV	2,5	10	10	130-167
0121xx	profil narożny zewnętrzny „marmurek” PCV	2,5	12,5	10	133-173

\*xx oznacza numer koloru

## PROFIL NAROŻNY WEWNĘTRZNY

Służy do estetycznego wykańczania naroży wewnętrznych, maskuje nierówne krawędzie i nadaje im estetyczny wygląd.

02

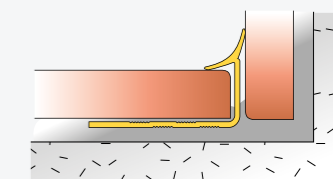
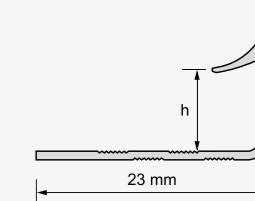

### Logistyka

symbol	nazwa	dł. [m]	wys. [mm]	ilość w op.	kolor
0260xx	profil narożny wewnętrzny PCV	2,5	6	20	01, 57
0270xx	profil narożny wewnętrzny PCV	2,5	7	20	01-51
0280xx	profil narożny wewnętrzny PCV	2,5	8	20	01-93
0290xx	profil narożny wewnętrzny PCV	2,5	9	20	01-93
0200xx	profil narożny wewnętrzny PCV	2,5	10	20	01-84
0220xx	profil narożny wewnętrzny PCV	2,5	12,5	20	01-82
0271xx	profil narożny wewnętrzny „marmurek” PCV	2,5	7	10	134, 136, 147, 148, 156
0281xx	profil narożny wewnętrzny „marmurek” PCV	2,5	8	10	130-170
0291xx	profil narożny wewnętrzny „marmurek” PCV	2,5	9	10	130-172
0201xx	profil narożny wewnętrzny „marmurek” PCV	2,5	10	10	130-167
0221xx	profil narożny wewnętrzny „marmurek” PCV	2,5	12,5	10	133-136

\*xx oznacza numer koloru



41

## PROFIL KĄTOWY ZEWNĘTRZNY

Doskonały profil w nowoczesnym stylu, dokładnie zabezpiecza i maskuje krawędzie. Estetykę wykończonej powierzchni znacznie podniosą idealnie dopasowane narożniki zewnętrzne.

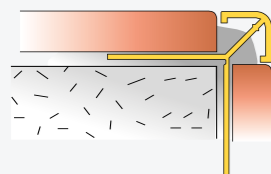
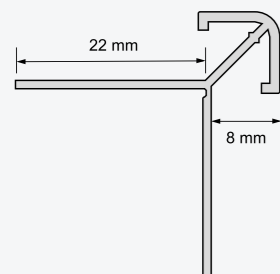

 Logistyka

symbol	nazwa	dł. [m]	wys. [mm]	ilość w op.	kolor
4180xx	profil kątowy zewnętrzny PCV	2,5	8x8	10	01-93
418Zxx	narożnik zewnętrzny	–	8	10	01-93

\*xx oznacza numer koloru

## PROFIL NAROŻNY TYPU „L”

Przeznaczony do estetycznego wykańczania naroży zewnętrznych, skutecznie maskuje wszelkie nierówności i chroni naroża płytek ceramicznych przed uszkodzeniami mechanicznymi.

 Logistyka

symbol	nazwa	dł. [m]	wys. [mm]	ilość w op.	kolor
0380xx	listwa PCV „L”	2,5	8	20	01-93
0390xx	listwa PCV „L”	2,5	9	20	01-93
0300xx	listwa PCV „L”	2,5	10	20	01-10
0320xx	listwa PCV „L”	2,5	12	20	01-24

\*xx oznacza numer koloru

03

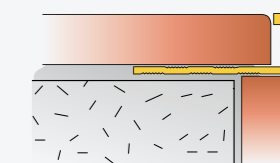
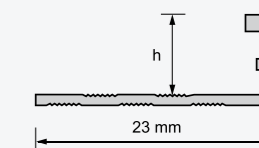



## 05/B525

### PROFIL DYLATACYJNY

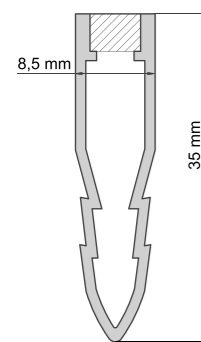
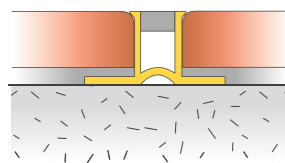
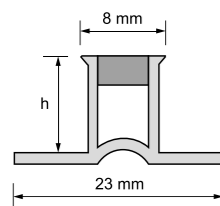

Dzięki zastosowaniu gumowej wkładki doskonale kompresuje ruchy posadzki eliminując występowanie pęknięć. Niezbędny przy wykańczaniu posadzek o dużej powierzchni, np. hal przemysłowych, handlowych etc.

#### Logistyka

symbol	nazwa	dt. [m]	wys. [mm]	ilość w op.	kolor
0508xx	listwa dylatacyjna PCV	2,5	8	10	11-17
0500xx	listwa dylatacyjna PCV	2,5	10	10	11-17

\*xx oznacza numer koloru

#### Kolorystyka

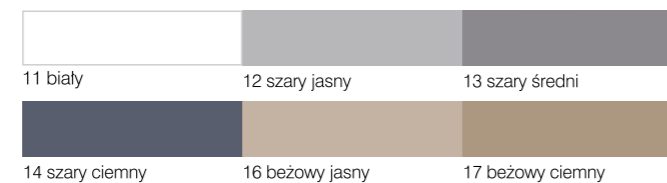

Profil dylatacyjny stosowany w celu niwelacji naprężeń powierzchniowych. Oddziela posadzki jednocześnie wypełniając szczelinę dylatacyjną w wylewce betonowej.

#### Logistyka

symbol	nazwa	dt. [m]	wys. [mm]	ilość w op.	kolor
B52503	profil dylatacyjny PCV 35 mm	2,5	35	10	03

#### Kolorystyka



### PROFIL „LISTELLO”

Dekoracja stanowiąca znakomite oddzielenie płytek ceramicznych. Profil może być wykorzystywany jako ramka ozdobna w przypadku osadzania materiałów o odmiennej strukturze, np. płytka - szkło.

#### Logistyka

symbol	nazwa	dt. [m]	wymiar [mm]	ilość w op.	kolor
0900xx	listwa ozdobna PCV „Listello”	2,5	7x10	10	01-85
090xxx	listwa ozdobna PCV „Listello”	2,5	7x10	10	147, 149

\*xx oznacza numer koloru

## 09

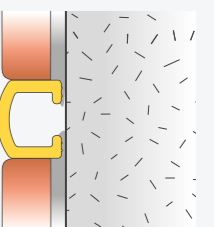
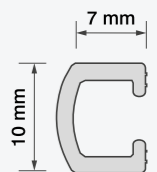



## 060/061

### PROFIL WANNOWY

Posiada na obu krawędziach elastyczną, silikonową uszczelkę, dopasowującą się do ściany. Istnieje możliwość montażu za pomocą silikonu bądź taśmy samoprzylepnej.

#### Profil wannowy samoprzylepny

W komplecie z montażową taśmą samoprzylepną.

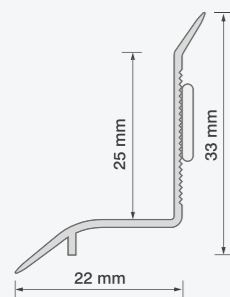

060/061

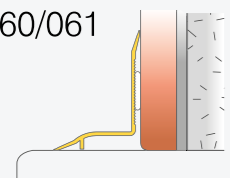

#### Logistyka

symbol	nazwa	dł. [m]	wys. [mm]	ilość w op.	kolor
0601xx	listwa wannowa PCV uniwersalna	1,85	25	10	biały
0602xx	listwa wannowa PCV uniwersalna	2,5	25	10	biały
0611xx	listwa wannowa PCV samoprzylepna	1,85	25	10	biały
0612xx	listwa wannowa PCV samoprzylepna	2,5	25	10	biały beżowy jasny
060S01	akcesoria do listwy wannowej (kpl. 2 wew.+1L+1P)	-	33	4	biały

\*xx oznacza numer koloru



060S01

### PROFIL WANNOWY PODPŁYTKOWY

Posiada elastyczną, silikonową uszczelkę, dopasowującą się do powierzchni wanny. Montowany pod płytką, doskonale zabezpiecza ścianę przed wilgocią.

#### Logistyka

symbol	nazwa	dł. [m]	wys. [mm]	ilość w op.	kolor
0621xx	listwa wannowa PCV podpłytkowa	1,85	25	20	biały
0622xx	listwa wannowa PCV podpłytkowa	2,5	25	20	biały

\*xx oznacza numer koloru

## 062

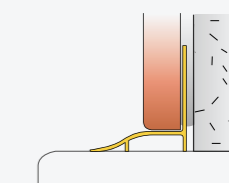
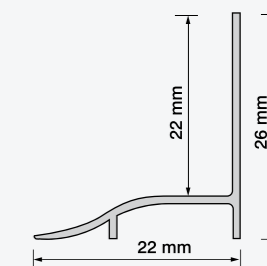



**120/121**

**KRZYŻYKI DYSTANSOWE/KLINKI**

**Krzyżyki dystansowe 120**

Przeznaczone do równego układania glazury, terakoty i płytek klinkierowych. Długie ramiona krzyżyka zapewniają łatwe i fachowe ułożenie płytek ceramicznych.

**Klinki 121**

Przeznaczone do poziomowania glazury. Dzięki nim możliwe jest wyrównanie i precyzyjne ułożenie każdej płytki.

**Logistyka**

symbol	nazwa	dł. [m]	szer. [mm]	ilość w op.	kolor
120151	krzyżyki do glazury	-	1,5	200	biały
120201	krzyżyki do glazury	-	2	200	biały
120301	krzyżyki do glazury	-	3	200	biały
120401	krzyżyki do glazury	-	4	50	biały
120501	krzyżyki do glazury	-	5	50	biały
121001	klinki	0,023	5	100	biały

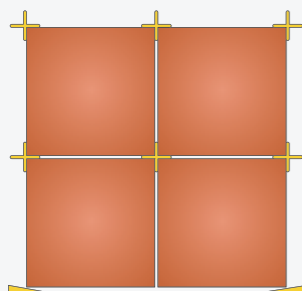
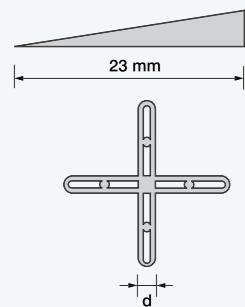

White Bricks

## PROFILE DO GLAZURY I TERAKOTY

### Paleta kolorów – kolory jednolite

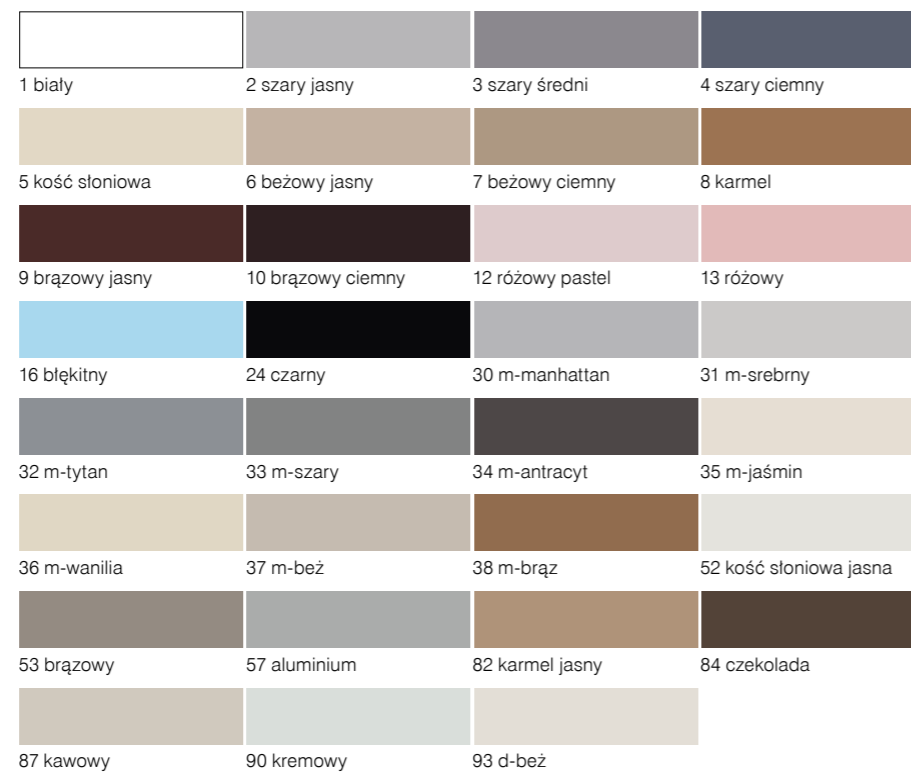

catalog produktów

wzornik kolorów

### Paleta kolorów – marmurki

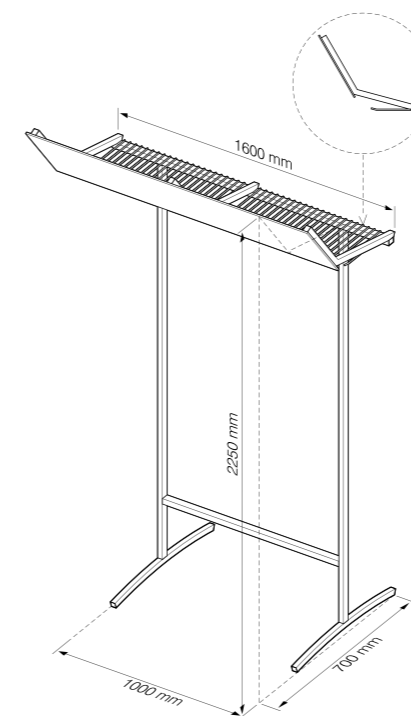
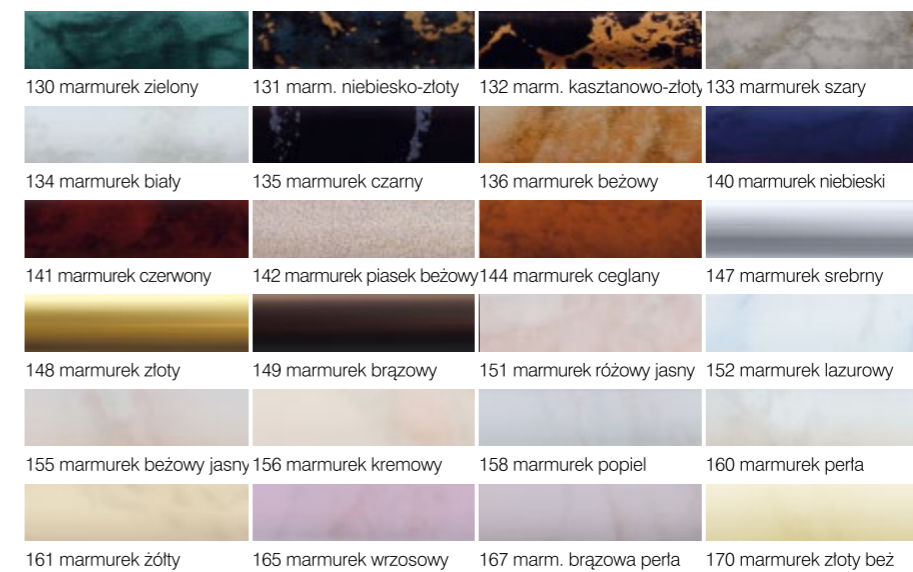

stojak do glazury



stojak ekspozycyjny

## MATERIAŁY WSPARCIA

Aby ułatwić Państwu ekspozycję i sprzedaż naszych listew, proponujemy szereg atrakcyjnych materiałów reklamowych. Dzięki temu wszystkie informacje o naszych produktach znajdą Państwo w zasięgu ręki, a klienci z przyjemnością dokonają zakupu w Państwa punkcie sprzedaży.

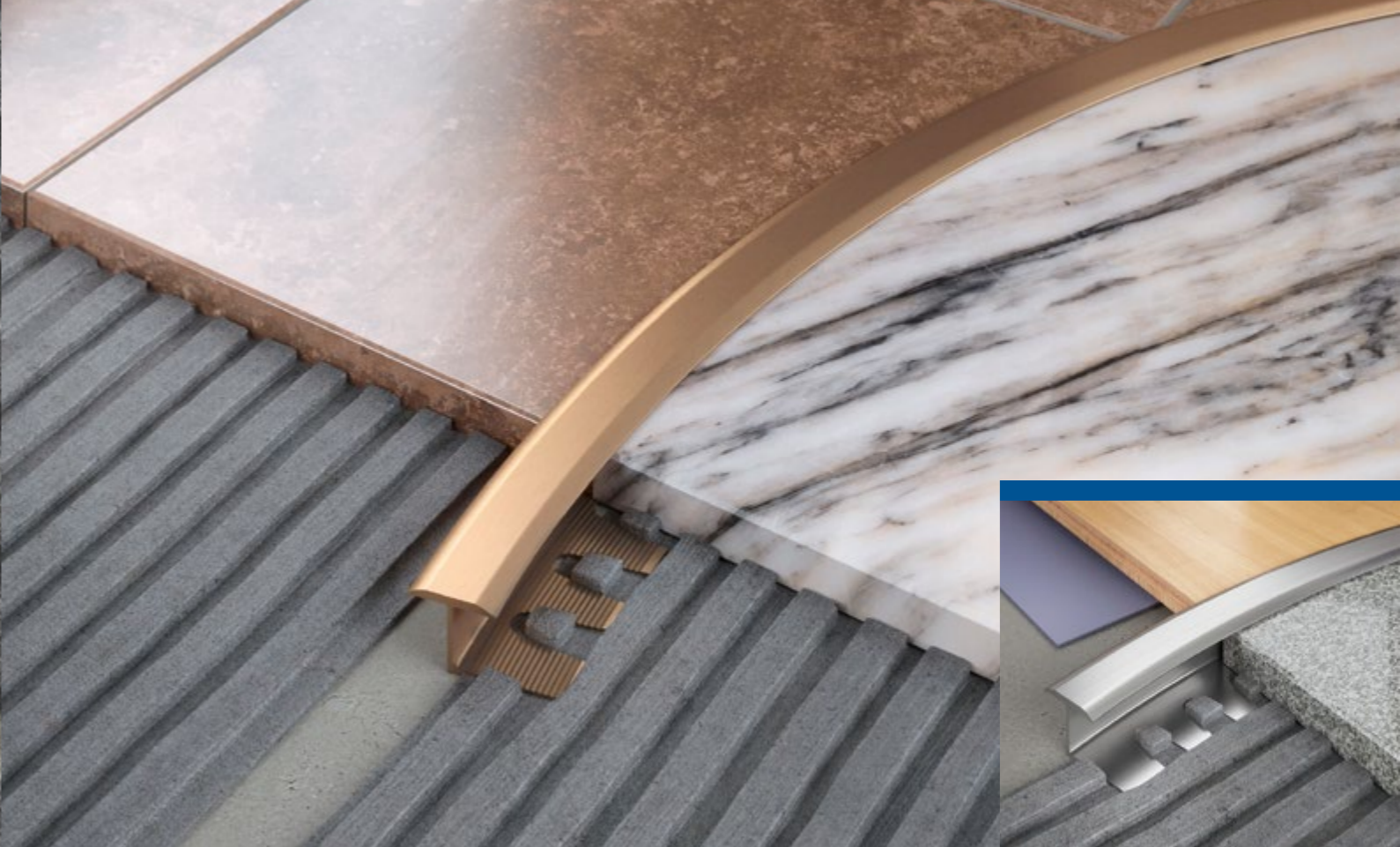

## K201

### PROFIL ALUMINIOWY LISTELLO

Profil stosowany jako ozdobna listwa odcinająca na ścianie dwie powierzchnie płytek ceramicznych, może być również wykorzystywany jako ramka ozdobna w przypadku osadzania materiałów o odmiennej strukturze.

#### Logistyka

symbol	nazwa	dł. [m]	wymiar [mm]	ilość w op.	kolor
K201xx	listwa aluminiowa ozdobna „listello”	1,83	7x20	10	01, 04

#### Kolorystyka

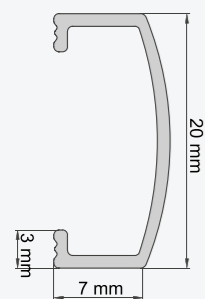
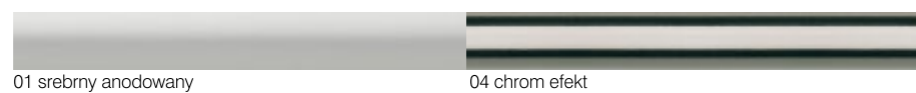

### PROFIL „T” DO ŁUKÓW

Profil służy do łączenia płytek z innymi rodzajami posadzki wsuwanymi pod daszek profilu. Umożliwia swobodną pracę (kurczenie i rozszerzanie się) tych posadzek. Może służyć jako fuga ozdobna. Szczególną zaletą tych profili jest możliwość zastosowania w przypadku powierzchni o łukowatych kształtach.

#### Logistyka

symbol	nazwa	dł. [m]	szer. [mm]	ilość w op.	kolor
B332xx	profil dylatacyjny łukowy aluminiowy	2,5	14	10	00, 01
K43100	profil dylatacyjny łukowy mosiężny	2,5	14	10	mosiądz polerowany

\*xx oznacza długość i kolor

#### Kolorystyka

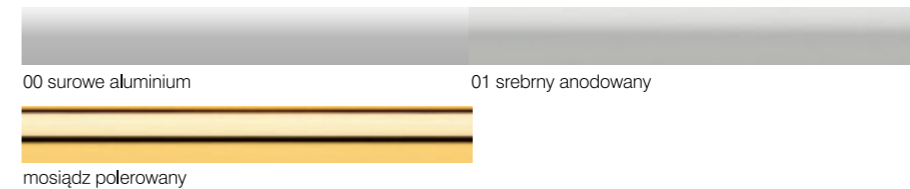

## B332

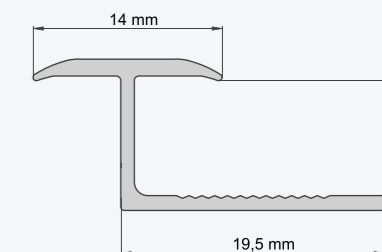

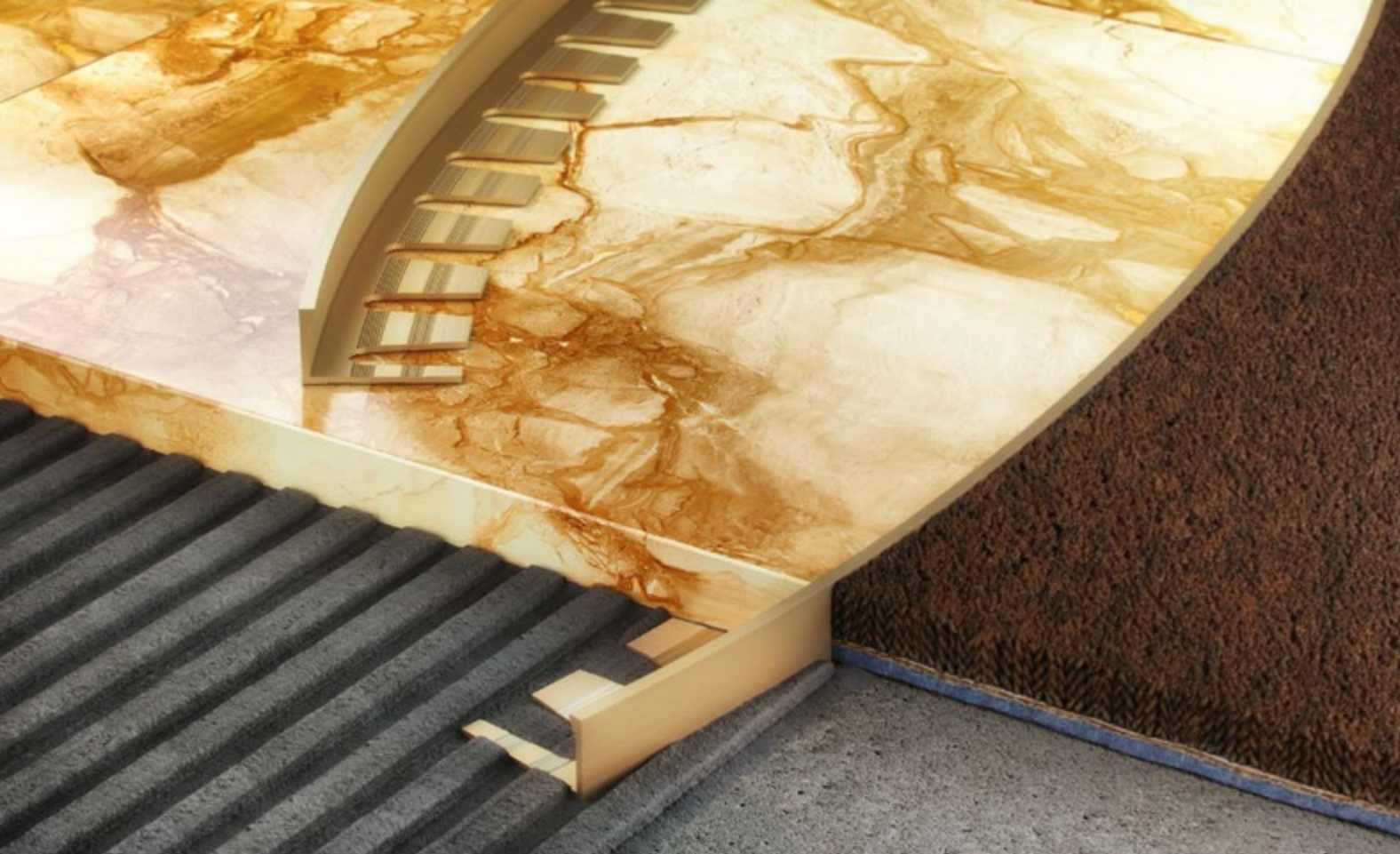

## A08/M08

### PROFIL NAROŻNY „L” DO ŁUKÓW

Profil stosowany do powierzchni o łukowych kształtach.

#### Logistyka

symbol	nazwa	dł. [m]	wys. [mm]	ilość w op.	kolor
A088xx	profil aluminiowy „L”	1/2,5	8	10	0-1
A088xx	profil aluminiowy „L”	2,5	8	10	2-8
A080xx	profil aluminiowy „L”	1/2,5	10	10	0-2
A080xx	profil aluminiowy „L”	2,5	10	10	7-8
A082xx	profil aluminiowy „L”	1/2,5	12	10	0-2
A082xx	profil aluminiowy „L”	2,5	12	10	7-8
M08xxx	profil mosiężny „L”	1/2,5	8/10/12	10	0 mosiądz

\*xxx oznacza wysokość, długość i kolor  
 8xx - 8mm wysokości  
 0xx - 10mm wysokości  
 2xx - 12mm wysokości  
 x2x - 1m długości  
 x6x - 2,5m długości

#### Kolorystyka

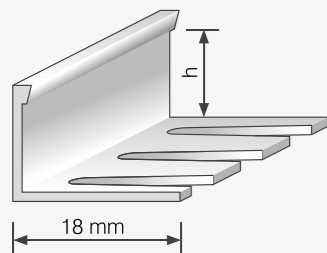
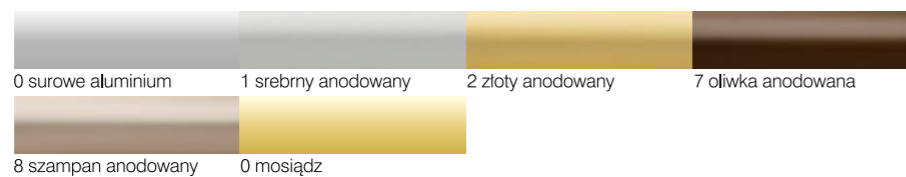

### PROFIL NAROŻNY „L”

Profil o szerokim zastosowaniu. Stanowi między innymi doskonałe zakończenie naroży płytek ceramicznych.

#### Logistyka

symbol	nazwa	dł. [m]	wys. [mm]	ilość w op.	kolor
A018xx	profil aluminiowy „L”	1/2,5	8	10	0-2, 9
A018xx	profil aluminiowy „L”	2,5	8	10	7-8
A010xx	profil aluminiowy „L”	1/2,5	10	10	0-2, 9
A010xx	profil aluminiowy „L”	2,5	10	10	7-8
A012xx	profil aluminiowy „L”	1/2,5	12	10	0-2, 9
A012xx	profil aluminiowy „L”	2,5	12	10	7-8
M01xxx	profil mosiężny „L”	1/2,5	8/10/12	10	0 mosiądz

\*xxx oznacza wysokość, długość i kolor  
 8xx - 8mm wysokości  
 0xx - 10mm wysokości  
 2xx - 12mm wysokości  
 x2x - 1m długości  
 x6x - 2,5m długości

#### Kolorystyka

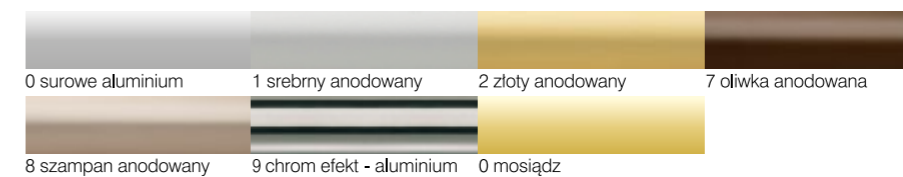

## A01/M01

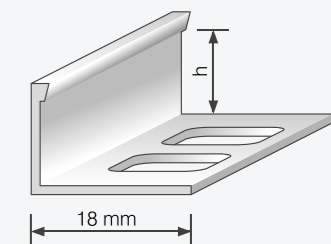





# K314

## PROFIL WYKOŃCZENIOWY

Uniwersalny profil o wielu zastosowaniach zarówno estetycznych jak i funkcjonalnych. Służy m.in. jako fuga ozdobna oddzielając powierzchnie podłoża, zabezpiecza wykończenie krawędzi. Maskuje łączenia podłóg ułożonych na tym samym poziomie. Można stosować również na ścianach w celach dekoracyjnych.

### Logistyka

symbol	nazwa	dł. [m]	wys. [mm]	ilość w op.	kolor
K31404	profil aluminiowy wykończeniowy	2,5	8	10	04

\*xx oznacza kolor

### Kolorystyka



04 chrom efekt

Arctic Sea Oak

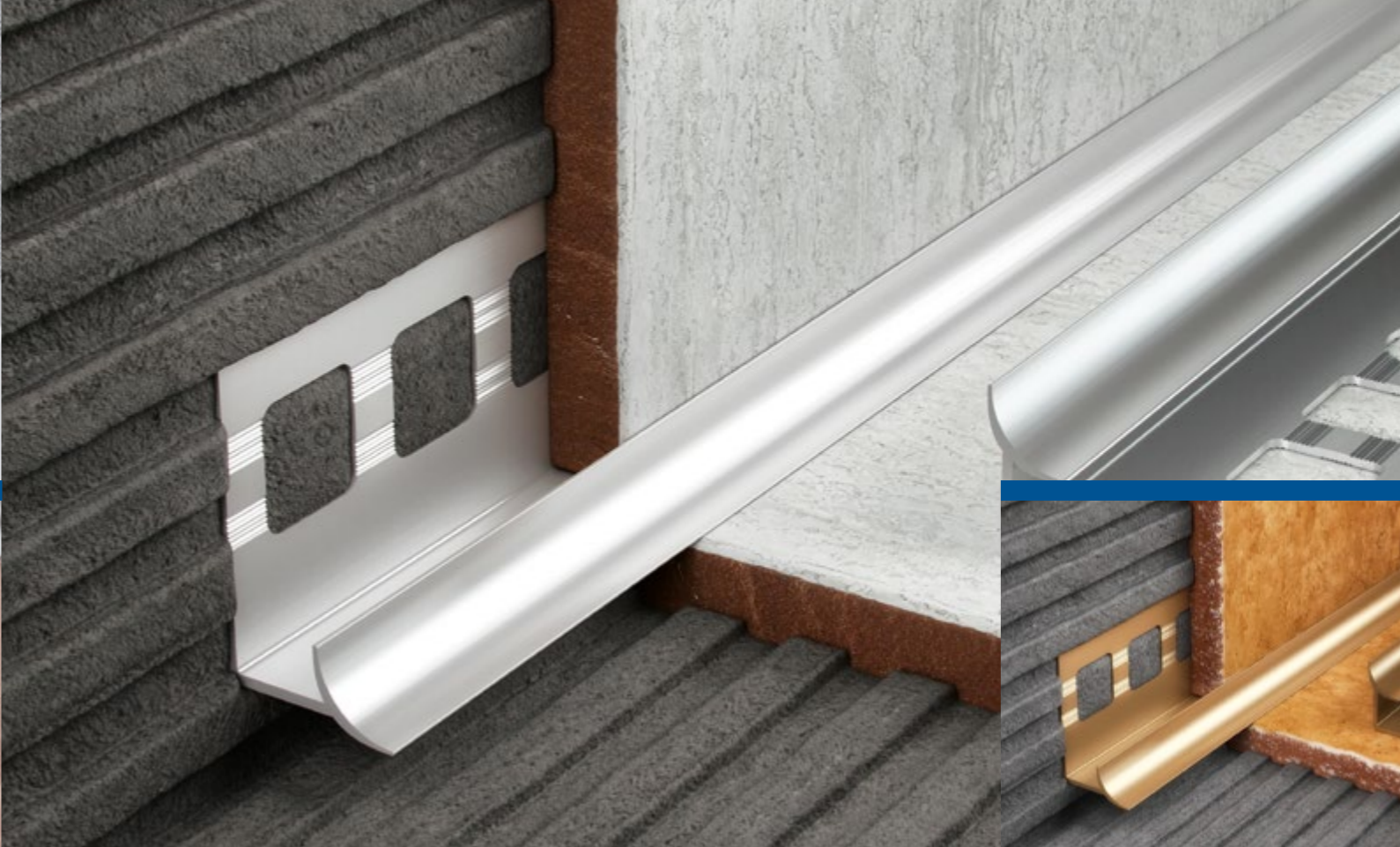
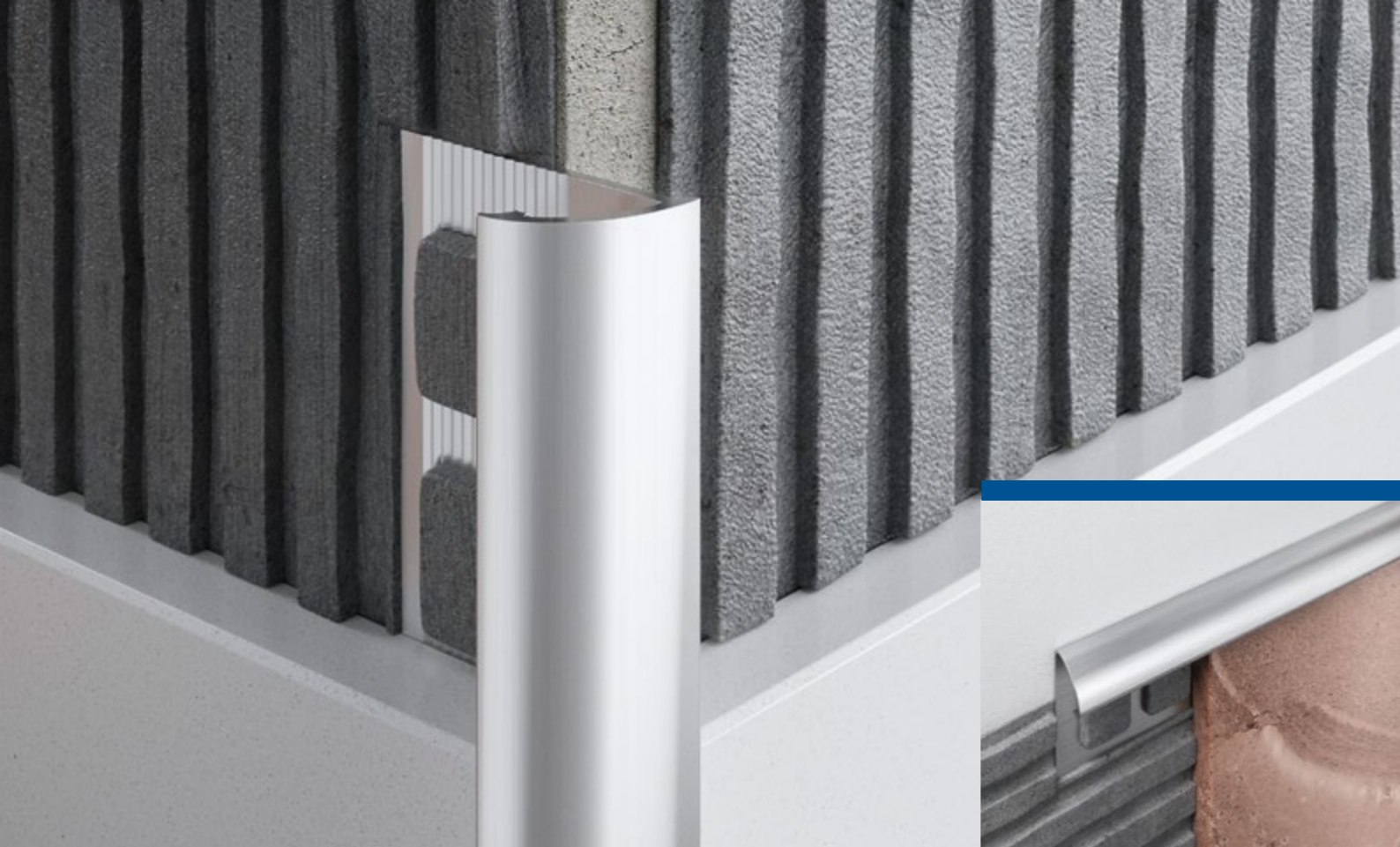

## A02/M02/K30/K60

### PROFIL ZEWNĘTRZNY OWALNY

Opracowany w celu zabezpieczenia zewnętrznych krawędzi. Zaokrąglony kształt oraz zastosowany materiał (aluminium lub mosiądz), oprócz funkcji dekoracyjnych, pozwala uzyskać symetryczne wykończenie krawędzi. Doskonale maskuje nierówności oraz chroni naroża płytek przed uszkodzeniami.

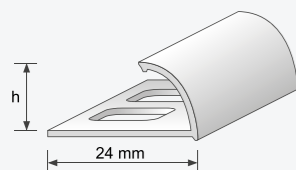

#### Logistyka

symbol	nazwa	dł. [m]	wys. [mm]	ilość w op.	kolor
A028xx	profil aluminiowy owalnyzew.	1/2,5	8	10	0-8
A020xx	profil aluminiowy owalnyzew.	1/2,5	10	10	0-8
K306xx	profil aluminiowy owalnyzew.	2,5	12,5	10	01, 04, 18
K60410	profil narożny zewnętrzny stal nierdz.	2,5	9	10	stal nierdzewna szczotkowana
M020xx	profil mosiężny owalnyzew.	1/2,5	10	10	0 mosiądz

\*xx oznacza długość i kolor  
2x - 1m długości  
6x - 2,5m długości

#### Kolorystyka

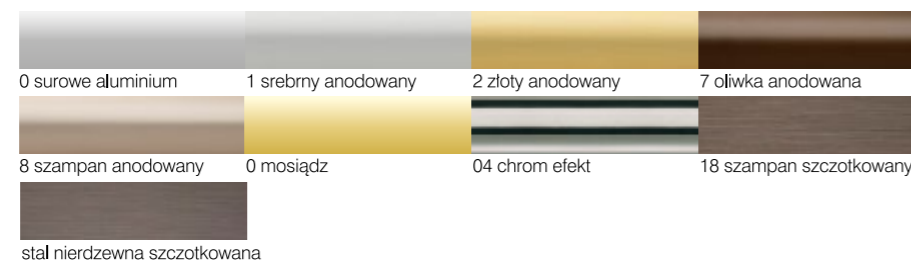

### PROFIL WEWNĘTRZNY

Stosowany do wykańczania naroży wewnętrznych. Maskuje nierówne krawędzie płytek i nadaje im estetyczny wygląd.

## A03/M03

#### Logistyka

symbol	nazwa	dł. [m]	wys. [mm]	ilość w op.	kolor
A039xx	profil aluminiowy wewnętrzny	1/2,5	9	10	0-8
M039xx	profil mosiężny wewnętrzny	1/2,5	9	10	0 mosiądz

\*xx oznacza długość i kolor  
2x - 1m długości  
6x - 2,5m długości

#### Kolorystyka

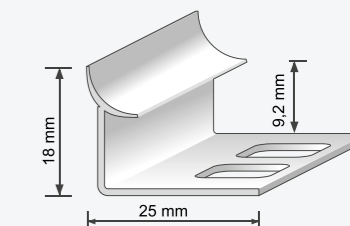



## A06/M06

### PROFIL NAJAZDOWY UKOŚNY

Stanowi łagodne i estetyczne przejście, w przypadku różnicy poziomów, między płytkami ceramicznymi a innym rodzajem podłóg. Chroni i maskuje krawędzie płytki oraz zapobiega potykaniu się o jej wystające brzegi tworząc funkcjonalny najazdowy próg.

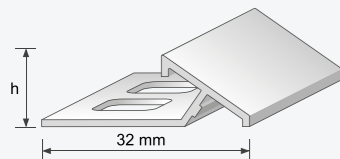

#### Logistyka

symbol	nazwa	dł. [m]	wys. [mm]	ilość w op.	kolor
A060xx	profil alum. najazdowy skośny	1/2,5	11	10	0-8
M060xx	profil mosiężny najazdowy skośny	1/2,5	11	10	0 mosiądz

\*xx oznacza długość i kolor  
2x - 1m długości  
6x - 2,5m długości

#### Kolorystyka

0 surowe aluminium	1 srebrny anodowany
2 złoty anodowany	7 oliwka anodowana
8 szampań anodowany	0 mosiądz

### PROFIL OKAPOWY

Służy do estetycznego wykończenia parapetów, balkonów, tarasów itp. Budowa profilu umożliwia jego szczelne połączenie z posadzką ceramiczną oraz prawidłowy odpływ wody z powierzchni, zapobiegając zaciekaniu jej na elewację.

#### Logistyka

symbol	nazwa	dł. [m]	wys. [mm]	ilość w op.	kolor
A090xx	profil aluminiowy okapowy	1/2,5	19	10	0

\*xx oznacza długość i kolor  
2x - 1m długości  
6x - 2,5m długości

#### Kolorystyka

0 surowe aluminium
--------------------

## A09

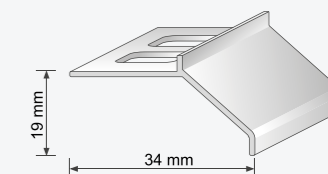

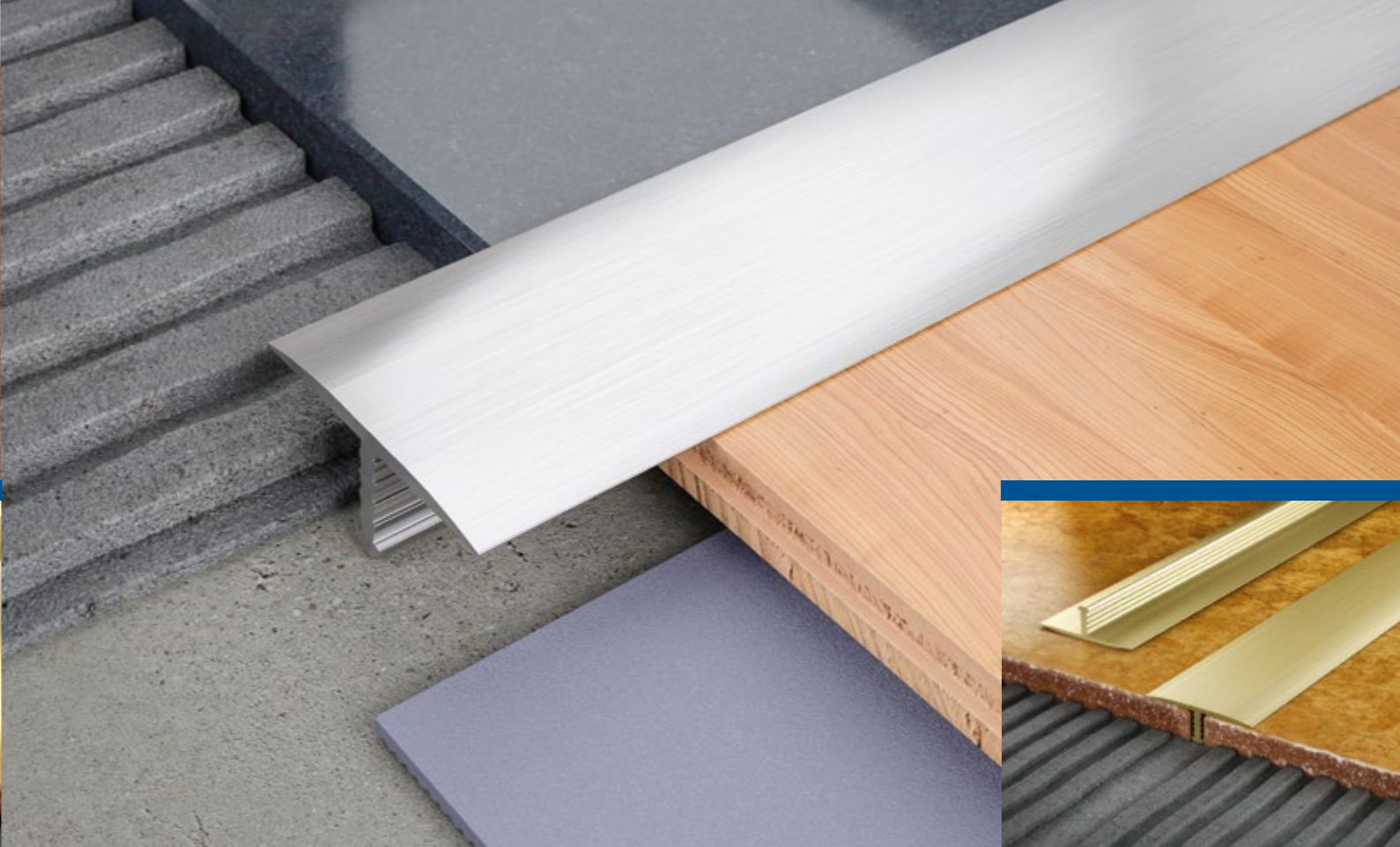

# A071/M071

## PROFIL „T” WĄSKI

Estetycznie maskuje łączenia podłóg ułożonych na tym samym poziomie. Płaski oraz wąski kształt profilu zapewnia niemalże bezprogowe maskowanie połączeń podłóg.

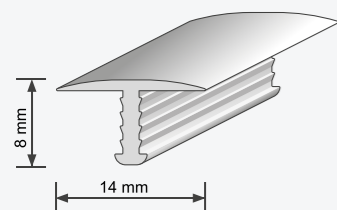

### Logistyka

symbol	nazwa	dł. [m]	szer. [mm]	ilość w op.	kolor
A071xx	profil aluminiowy „T”	1/2,5	14	10	0-9
M071xx	profil mosiężny „T”	1/2,5	14	10	0 mosiądz, P

\*xx oznacza długość i kolor  
2x - 1m długości  
6x - 2,5m długości

### Kolorystyka

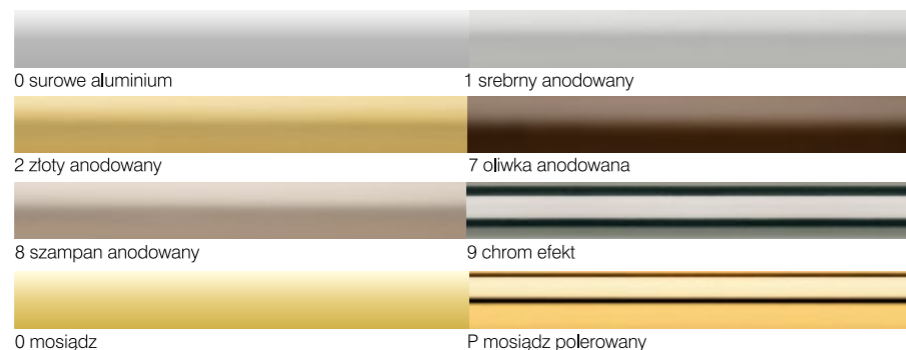

## PROFIL „T” SZEROKI

Szeroka listwa progowa o płaskim kształcie. Cechuje ją uniwersalne zastosowanie i estetyczny wygląd.

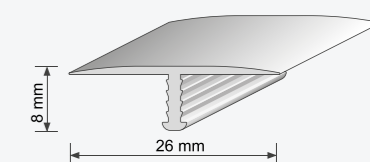

### Logistyka

symbol	nazwa	dł. [m]	szer. [mm]	ilość w op.	kolor
A072xx	profil aluminiowy „T”	1/2,5	26	10	0-9
M072xx	profil mosiężny „T”	1/2,5	26	10	0 mosiądz

\*xx oznacza długość i kolor  
2x - 1m długości  
6x - 2,5m długości

### Kolorystyka



# A072/M072

# Akcesoria ogólnobudowlane



**122** DYSTANS DO CEGŁY KLINKIEROWEJ 122  
LISTWA DYSTANSOWA DO KLINKIERU 123



**123** OPASKA DRZWIOWA 42



**124** KĄTOWNIK PCV 21/22



**125** ÓWIERĆWAŁEK/COKOŁY WYKOŃCZENIOWE

**SALAG** oferuje jakość potwierdzoną w opiniach wielu użytkowników, którzy z satysfakcją mówią o precyzji wykonania, wartości użytkowej, odporności na uszkodzenia. Jednak najlepszym potwierdzeniem jest rosnąca popularność marki **SALAG**. Klienci wybierają nasze akcesoria ogólnobudowlane, bo wiedzą, że można na nich polegać!





# 122/123

## DYSTANS DO CEGŁY KLINKIEROWEJ/ LISTWA DYSTANSOWA DO KLINKIERU

Układanie cegieł nigdy nie było tak łatwe!

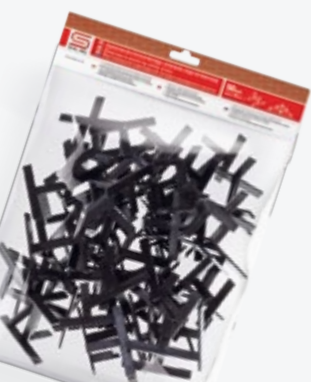
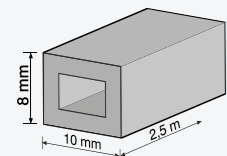
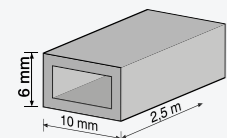
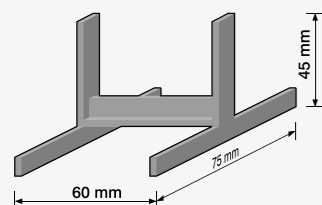

### Logistyka

symbol	nazwa	dt. [m]	szer. [mm]	ilość w op.	kolor
122001	dystans PCV do cegły klinkierowej	0,075	10	50	czarny
123001	listwa dystansowa do klinkieru	2,5	10x6	20	czarny
123002	listwa dystansowa do klinkieru	2,5	10x8	20	czarny

## OPASKA DRZWIOWA

Stosowana przy montażu drzwi oraz do maskowania wszelkich szczelin i łączeń. Dzięki wykonaniu ze spienionego tworzywa jest odporna na wilgoć i wodę. Dostępna w kolorze białym i dekorach drewnopodobnych.

### Logistyka

symbol	nazwa	dt. [m]	wymiar [mm]	ilość w op.	kolor
4200xx	opaska drzwiowa PCV	2,2	50x7,5	10	01-41

\*xx oznacza długość

### Kolorystyka



# 42

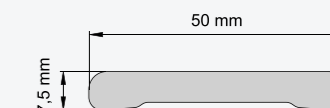



21/22

## KĄTOWNIK PCV

Wykończeniowa listwa narożna dostępna w kolorach jednolitych i drewnopodobnych. Stosowana jako narożnik wewnętrzny lub zewnętrzny, ozdobny i zabezpieczający ścianę przed uszkodzeniem.

### Logistyka

symbol	nazwa	dł. [m]	wymiar [mm]	ilość w op.	kolor
2211xx	kątownik PCV	2,9	10x10	25	01-57
2121xx	kątownik PCV	2,9	10x20	25	01-57
2221xx	kątownik PCV	2,9	15x15	25	01-57
2231xx	kątownik PCV	2,9	20x20	25	01-57
2241xx	kątownik PCV	2,9	25x25	25	01-57
2251xx	kątownik PCV	2,9	30x30	25	01-57
2271xx	kątownik PCV	2,9	40x40	25	01-57
2261xx	kątownik PCV	2,9	50x50	25	01-57

\*xx oznacza numer koloru

### Kolorystyka

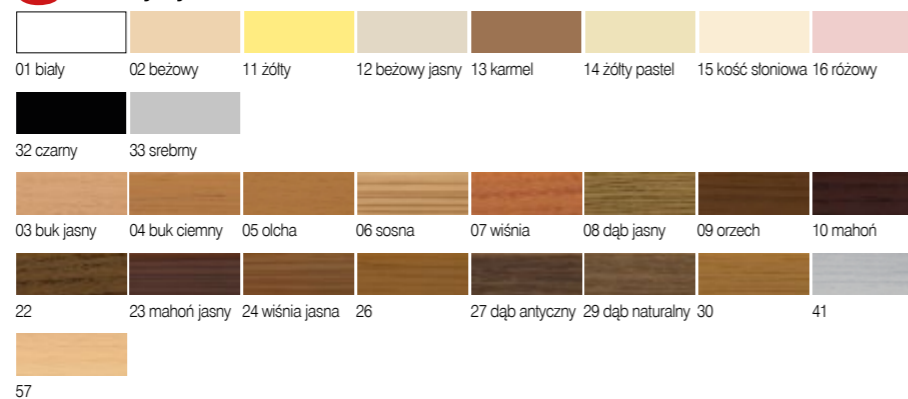

## ĆWIERĆWAŁEK/COKOŁY WYKOŃCZENIOWE

Profile wykonane z PCV, niskie i o delikatnym kształcie służą do wykończenia i maskowania narożników wewnętrznych: drzwi, okien i parapetów. Niewielkie rozmiary i subtelny kształt pozwala na doskonałe maskowanie powierzchni styku dwóch płaszczyzn, w których zwykle występuje szczelina – np. drzwi balkonowych z podłogą lub parapetu z oknem. Dostępne w kolorach drewnopodobnych oraz jednolitych. Kolorystyka zgodna jest z kolorystyką kątowników PCV.

### Logistyka

symbol	nazwa	dł. [m]	wymiar [mm]	ilość w op.	kolor
3700xx	profil PCV – ćwierćwałek	2,5	14x14	10	01-28
3900xx	cokół wykończeniowy PCV 17 mm	2,5	11x17	10	01
4000xx	cokół wykończeniowy PCV 20 mm	2,5	20x20	10	01

\*xx oznacza numer koloru

### Kolorystyka

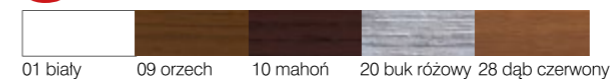

37/39/40

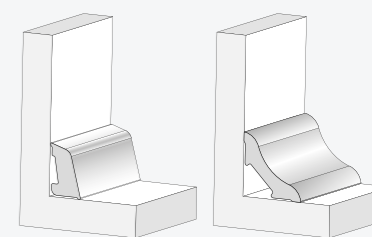
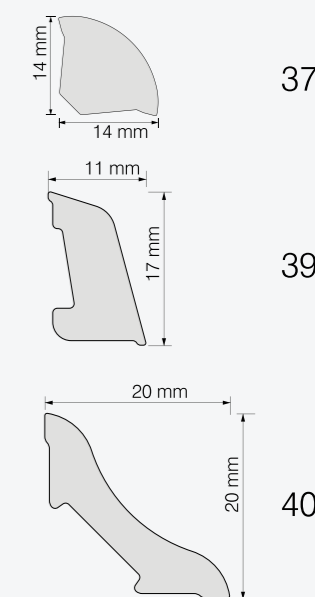

# Listwy i akcesoria meblowe

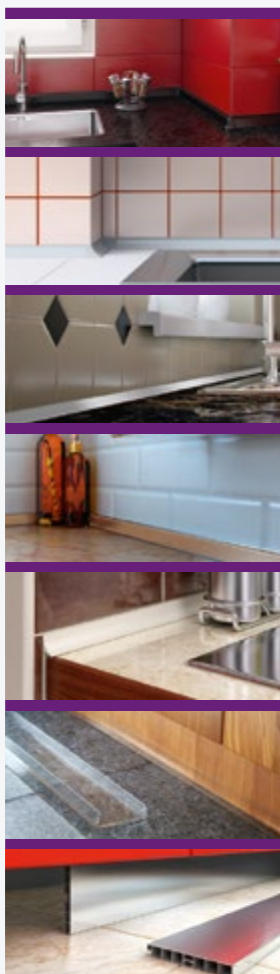

**128** PROFILE PRZYBLATOWE LP/LP1

**129** PROFILE PRZYBLATOWE LP2/LP3

**130** PROFILE PRZYBLATOWE LP4

**131** PROFILE PRZYBLATOWE LP5

**132** USZCZELKA UNIWERSALNA 26

**133** LISTWA COKOŁOWA 25

**134** COKOŁY MEBLOWE 33

PROFIL „H” 10 **136**  
 PROFIL MEBLOWY 20

PROFILE DO BLATÓW KUCHENNYCH T0 **137**

SYSTEM ŻALUZJI R1/R2 **138**

PROFIL NAJAZDOWY DO WYCIERACZEK 30 **140**

LISTWA DO MASKOWANIA PRZEWODÓW 140/141 **141**

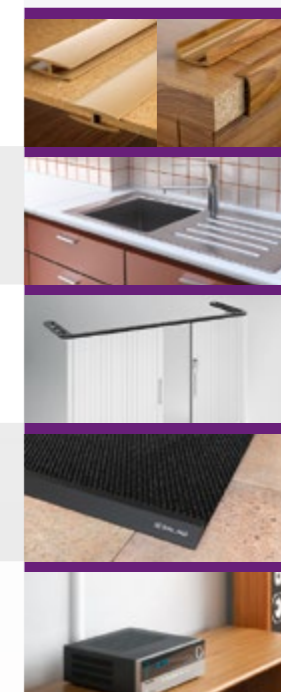





## LP/LP1

### PROFILE PRZYBLATOWE



symbol	nazwa	dt. [m]	wys. [mm]	ilość w op.	kolor
LP00xx	listwa przyblatowa PCV 23 mm	3	23	10	02-67
LP0Wxx	narożnik wewnętrzny	-	23	20	0A-0W
LP0Zxx	narożnik zewnętrzny	-	23	20	0A-0W
LP0Kxx	zaślepka	-	23	20	0A-0W
LP10xx	listwa przyblatowa PCV 37 mm	3	37	5	2/3/4/8/10/12/13/14/15/16/19/20/24/28/29/39
LP1Wxx	narożnik wewnętrzny	-	37	20	0A-0W
LP1Zxx	narożnik zewnętrzny	-	37	20	0A-0W
LP1Lxx	zaślepka lewa	-	37	20	0A-0W
LP1Pxx	zaślepka prawa	-	37	20	0A-0W

\*xx oznacza numer koloru

Akcesoria  
 0A – biały 0D – karmel 0G – brąz 0L – orzech 0O – kość słoniowa 0S – złoty 0W – khaki  
 0B – kremowy 0E – ceglasty 0I – wenge 0M – perłowy 0P – limonka 0U – szary ciemny  
 0C – beżowy 0F – brąz jasny 0J – czarny 0N – sosna 0R – srebrny 0T – inox

### Kolorystyka

0B	0D	0E	0B	0E	0L	0E
02 piasek antyczny	03 olcha	04 calvados	05 porcelana	06 dakar	07 granit złoty	08 korzeń
0M	0B	0B	0F	0C	0C	0F
09 juta beż	10 chip piasek	11 marmur carrara	12 tarna	13 piaskowiec	14 trawertino	15 stare drewno jasne
0G	0C	0I	0I	0A	0L	0C
16 stare drewno ciemne	17 grusza	18 mocca	19 wenge africa	20 biały	21 orzech ontario	22 granito arses
0B	0B	0D	0C	0E	0J	0R
23 chip złoty	24 marmur rosso	25 old whisky	26 dąb polski	27 old cognac	28 gold floriss	29 aluminium

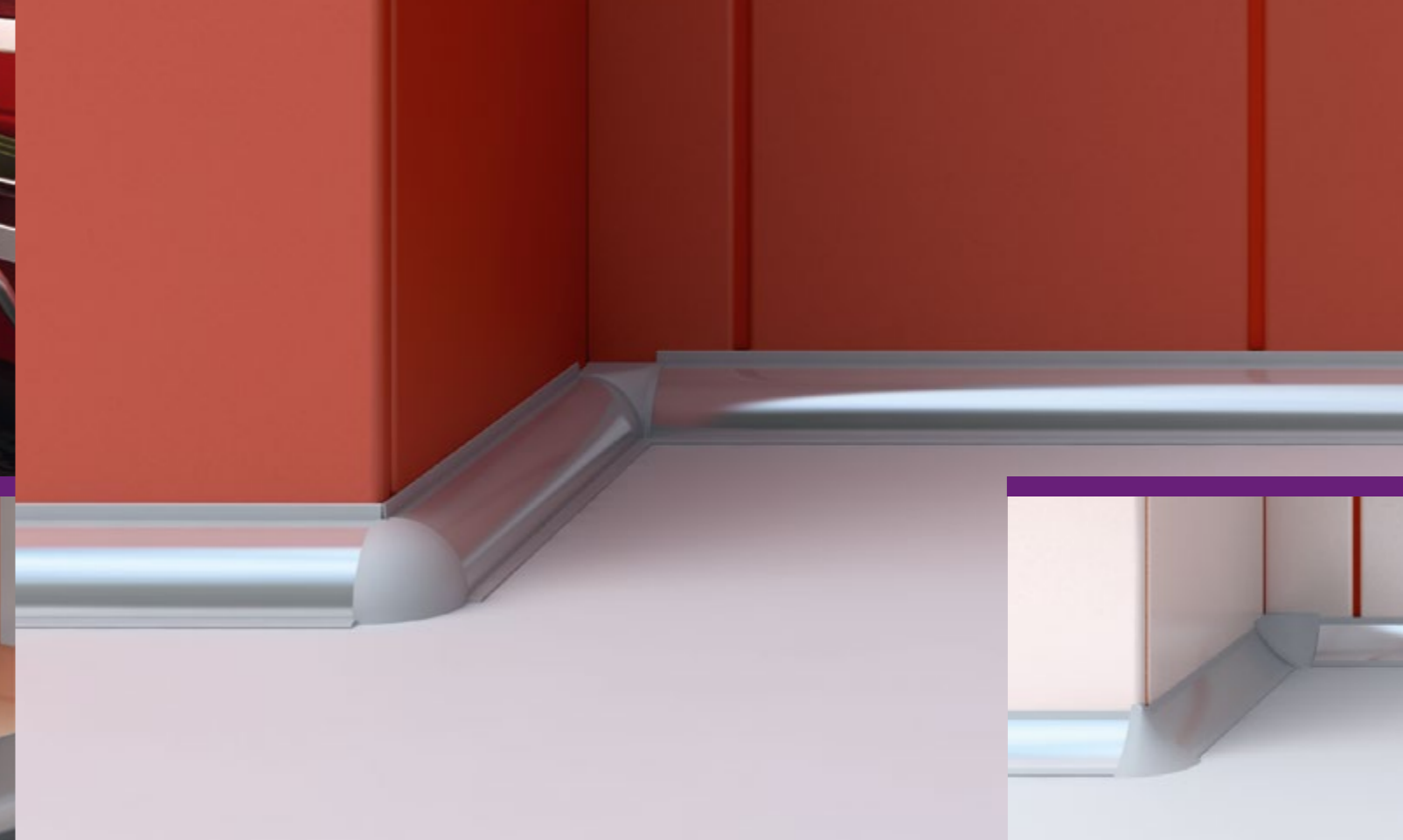
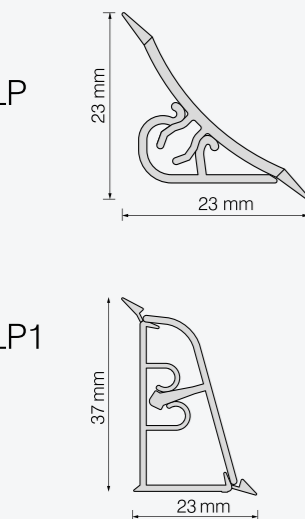

### PROFILE PRZYBLATOWE



symbol	nazwa	dt. [m]	wys. [mm]	ilość w op.	kolor
LP20xx	listwa przyblatowa PCV zewnętrzna 14 mm	3	14	10	20/28/57/58/59
LP2Wxx	narożnik wewnętrzny	-	14	20	0A-0W
LP2Zxx	narożnik zewnętrzny	-	14	20	0A-0W
LP2Kxx	zaślepka	-	14	20	0A-0W
LP30xx	listwa przyblatowa PCV wewnętrzna 14 mm	3	14	10	20/28/57/58/59
LP3Wxx	narożnik wewnętrzny	-	14	20	0A-0W
LP3Zxx	narożnik zewnętrzny	-	14	20	0A-0W
LP3Kxx	zaślepka	-	14	20	0A-0W

Akcesoria

0A – biały 0D – karmel 0G – brąz 0L – orzech 0O – kość słoniowa 0S – złoty 0W – khaki  
 0B – kremowy 0E – ceglasty 0I – wenge 0M – perłowy 0P – limonka 0U – szary ciemny  
 0C – beżowy 0F – brąz jasny 0J – czarny 0N – sosna 0R – srebrny 0T – inox

\*xx oznacza numer koloru

### Kolorystyka

0N	0O	0J	0B	0P	0C	0B	0W
30 sosna góraska	31 wanilia	32 dark cristal	33 piasek antyczny 905W	34 limonka	35 trawertyn	36 dąb oregon	37 marmur diamentowy
0L	0D	0M	0R	0O	0B	0F	0S
38 lupek ontario	39 buk	40 trawa morska	41 srebro matowe	42 sira żółta	43 marmur jasny	44 orzech elegant	45 szampański
0E	0D	0N	0D	0D	0E	0N	0M
46 calvados ciemny	47 buk jasny	48 mariposa	49 buk średni	50 olcha góraska	51 wiśnia	52 klon	53 flamenco
0B	0C	0A	0U	0T	0U	0N	0U
54 numba	55 złoty piasek	56 arabeska biała	57 srebro błyszczące	58 inox	59 Inox mat	60 nubian piaskowy	61 marmur szary
0B	0B	0B	0C	0F	0U		
62 atahaska	63 sosna biała	64 dąb dakota	65 dąb bardolino	66 orzech dijon	67 dąb dakota ciemny		

## LP2/LP3

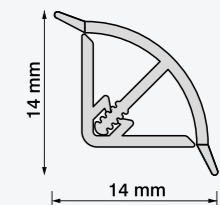

LP2

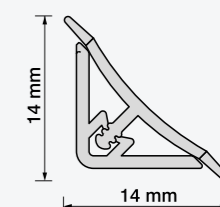

LP3



## LP4

### PROFILE PRZYBLATOWE

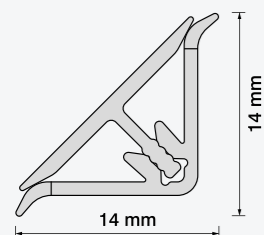

Elegancki, luksusowy design przybłatowych listew aluminiowych to propozycja dla tych, którzy lubią otaczać się pięknem i jakością. Dzięki przezroczystym gumkom uszczelniającym solidnie zabezpieczają przed zabrudzeniami. Perfekcyjnie wykańczają przestrzeń między ścianą a blatem. Funkcję dekoracyjną spełniają nie tylko dzięki nowoczesnym kształtom, ale także dostępnym kolorom – srebrny anodowany i szampan szczotkowany.

#### Logistyka

symbol	nazwa	dł. [m]	wys. [mm]	ilość w op.	kolor
LP40xx	listwa przybłatowa aluminiowa z PCV 14mm	3	14	10	A1,18

\*xx oznacza numer koloru

#### Kolorystyka

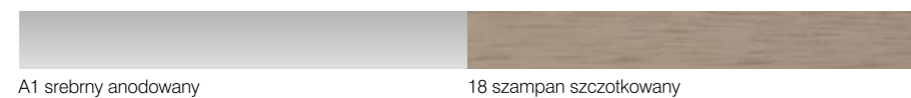

A1 srebrny anodowany

18 szampan szczotkowany

### PROFILE PRZYBLATOWE

## LP5

Elegancki, luksusowy design przybłatowych listew aluminiowych to propozycja dla tych, którzy lubią otaczać się pięknem i jakością. Dzięki przezroczystym gumkom uszczelniającym solidnie zabezpieczają przed zabrudzeniami. Perfekcyjnie wykańczają przestrzeń między ścianą a blatem. Funkcję dekoracyjną spełniają nie tylko dzięki nowoczesnym kształtom, ale także dostępnym kolorom – srebrny anodowany i szampan szczotkowany.

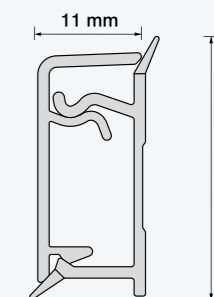

#### Logistyka

symbol	nazwa	dł. [m]	wys. [mm]	ilość w op.	kolor
LP50xx	listwa przybłatowa aluminiowa z PCV 27mm	3	27	10	A1,18

\*xx oznacza numer koloru

#### Kolorystyka

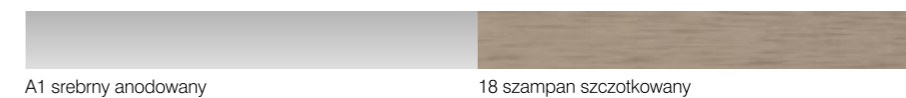

A1 srebrny anodowany

18 szampan szczotkowany



26

## USZCZELKA UNIWERSALNA

Niezawodna w maskowaniu i uszczelnianiu krawędzi bez zastosowania silikonu. Ten typ taśmy używany jest głównie do uszczelniania połączenia pomiędzy ścianą a blatem kuchennym, wanną, zlewem czy szafką. Prosty montaż na klej lub gwoździe.

### Logistyka

symbol	nazwa	dl. [m]	ilość w op.	kolor
2600xx	uszczelka uniwersalna	4,2	12	00-06

\*xx oznacza numer koloru

### Kolorystyka

00 transparentny	01 biały	02 kość słoniowa
03 beżowy	04 brązowy	05 czarny
06 srebrny		

## LISTWA COKOŁOWA

Dzięki listwom cokołowym łatwiej jest utrzymać kuchnię w czystości. Listwa jest bezbarwna i posiada elastyczną uszczelkę. Montuje się ją od spodu szafek kuchennych. Dzięki temu zabrudzenia i pyny nie wnikają pod meble.

### Logistyka

symbol	nazwa	dl. [m]	szer. [mm]	ilość w op.	kolor
250000	listwa cokołowa	3	18	20	transparentny
250100	listwa cokołowa	3	16	20	transparentny
252200	listwa cokołowa	2,2	16/19	10	transparentny
253200	listwa cokołowa	2,6	16/19	10	transparentny

25

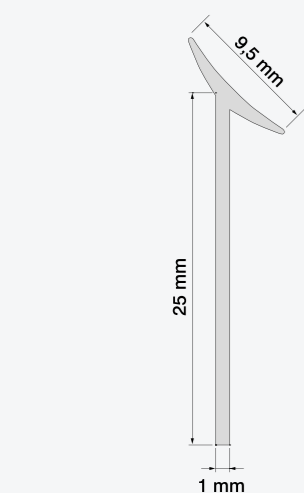
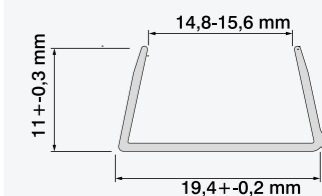
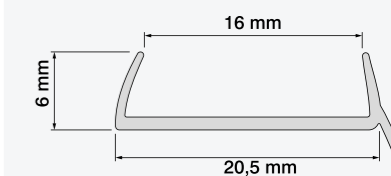
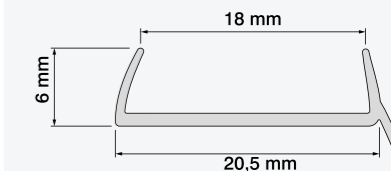

SALAG



33

## COKOŁY MEBLOWE

Cokoły meblowe montowane na dole szafek pełnią funkcję dekoracyjną oraz skutecznie zapobiegają dostawaniu się kurzu pod szafki. System jest bardzo prosty w montażu, pasuje do większości klipsów i nóg dostępnych na rynku. W naszej ofercie mamy cokoły o wysokości 10 cm oraz 15 cm (z możliwością docięcia na 12 cm).

### Logistyka

symbol	name	dl. [m]	wys. [mm]	liczba w op	kolor
3300xx	cokół meblowy	3	100	10	00-03
330Uxx	narożnik uniwersalny do cokołu meblowego	-	100	10	00-03
330Kxx	zaślepka do cokołu meblowego	-	100	10	00-03
3310xx	cokół meblowy	3	150	10	00-03
331Uxx	narożnik uniwersalny do cokołu meblowego	-	150	10	00-03
331Kxx	zaślepka do cokołu meblowego	-	150	10	00-03

\*xx oznacza numer koloru

### Kolorystyka

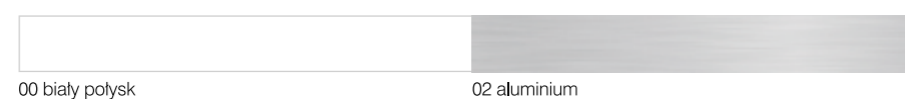

00 biały połysk

02 aluminium



03 inox

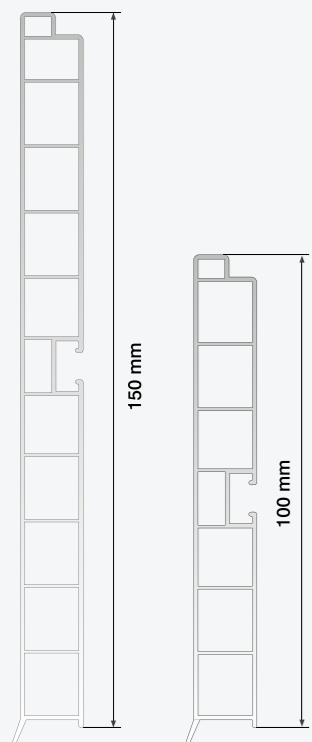

Misty City

Scandinavian Oak



10

PROFIL „H”



20

PROFIL MEBLOWY



T0

PROFILE DO BLATÓW KUCHENNYCH



Praktyczne wykorzystanie do łączenia tylnych ścian korpusów mebli.

Logistyka

symbol	nazwa	dt. [m]	wys. [mm]	ilość w op.	kolor
1000xx	profil PCV „H”	2	4	10	01-30

\*xx oznacza numer koloru

Kolorystyka

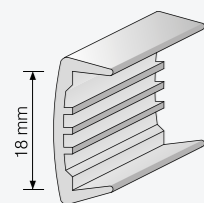
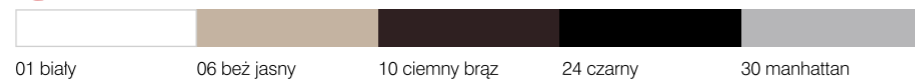

Estetyczne wykończenie krawędzi blatów mebli skrzyniowych. Stanowi trwałe zabezpieczenie mebli przed uszkodzeniem. Profil dostępny w szerokiej gamie kolorystycznej.

Logistyka

symbol	nazwa	dt. [m]	wys. [mm]	ilość w op.	kolor
2080xx	profil meblowy PCV	2,6	18	10	01-24
208Nxx	profil meblowy PCV	2,6	18	10	01-11

\*xx oznacza numer koloru

Kolorystyka



Logistyka

symbol	nazwa	dt. [m]	wys. [mm]	ilość w op.	kolor
T02101	listwa boczna lewa alum. 1 mm	0,60	28	10	01
T02201	listwa boczna prawa alum. 1 mm	0,60	28	10	01
T05101	listwa kątowna alum.	0,62	28	10	01
T06101	listwa szczelinowa alum.	0,60	28	10	01
T02301	listwa boczna lewa alum. 1 mm	0,60	38	10	01
T02401	listwa boczna prawa alum. 1 mm	0,60	38	10	01
T05201	listwa kątowna alum.	0,62	38	10	01
T06201	listwa szczelinowa alum.	0,60	38	10	01

\*xx oznacza numer koloru

Kolorystyka



A1 srebrny anodowany

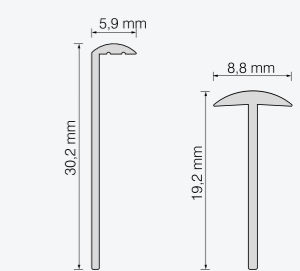
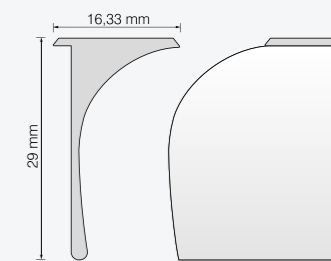



#### Elementy potrzebne do złożenia szafy dwuskrzydłowej systemu R1:

- profile żaluzji (maksymalna szerokość jednego skrzydła 80 cm)
- 2 listwy zamkowe/oporowe z listwą maskującą
- 2 listwy prowadzące
- 2 ślimaki lewe
- 2 ślimaki prawe
- 4 ślizgacze
- 2 ograniczniki



#### Elementy potrzebne do złożenia szafki jednoskrzydłowej systemu R2:

- profile żaluzji
- 2 prowadnice zewnętrzne lub wewnętrzne
- 4 łuki
- 2 ślizgacze
- 1 profil zamykający
- 1 listwa uchwytna
- 1 profil maskujący
- 1 uchwyt (opcja)



## R1

### SYSTEM ŻALUZJI 2x30 mm

Nowością firmy **SALAG** jest system żaluzji meblowych. Żaluzje są wykonane z wysokiej jakości tworzywa PCV. Dostępne są w kilku najpopularniejszych kolorach. System jest bardzo prosty w montażu, zawiera elementy potrzebne do budowy dowolnego wymiaru szafy. Stosowany jest w nowoczesnych konstrukcjach mebli biurowych, kuchennych, łazienkowych oraz wszelkiego rodzaju szaf. Szczególnie skuteczny jest w miejscach, gdzie ogranicza nas powierzchnia otwierania.

#### Logistyka R1

symbol	nazwa	dt. [m]	ilość w op.	kolor
R10Axx	profil żaluzji	2,5	10	00-06
R10Kxx	listwa zamkowa z listwą maskującą	2,5	6	00-06 + alu
R10Dxx	profil magnetyczny	15	1	czarny
R10Exx	listwa prowadząca	-	10	czarny/biały/szary
R10Fxx	ślizgacz	-	12	czarny/biały/szary
R10Gxx	ślimak (lewy/prawy) kpl.	-	12	czarny/biały/szary
R10S00	łuk (lewy/prawy) kpl.	-	12	czarny/biały/szary
R10L02	profil maskujący	2,5	10	00-06
R10Hxx	uchwyt	-	12	00-06
R10lxx	ogranicznik	-	12	czarny/biały/szary
R10Jxx	zamek	-	1	alu

### SYSTEM ŻALUZJI 16 mm

#### Kolorystyka

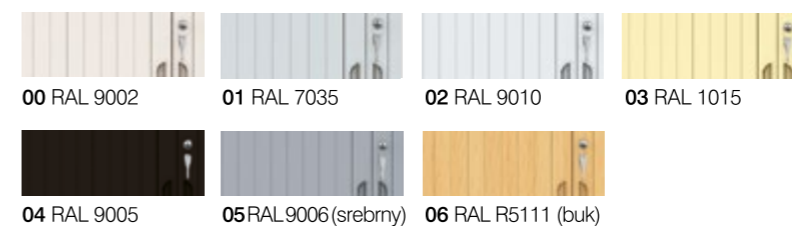

#### Logistyka R2

symbol	nazwa	dt. [m]	ilość w op.	kolor
R20Axx	profil żaluzji	2,5	40	01, 05, 06
R20Nxx	prowadnica zewnętrzna	2,5	15	szary
R20Mxx	prowadnica wewnętrzna	2,5	15	szary
R20Lxx	listwa uchwytna	2,5	6	01, 05, 06
R20Kxx	profil zamykający	2,5	3	01, 05, 06
R20Fxx	ślizgacz	-	10	szary
R20Oxx	łuk wpuszczany	-	10	szary
R20Pxx	łuk nakładany	-	10	szary
R20RXX	profil maskujący	2,5	10	01, 05, 06

## R2

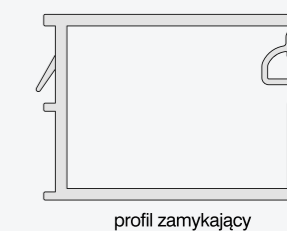
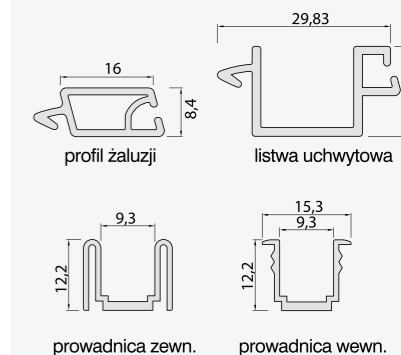



30

## PROFIL NAJAZDOWY DO WYCIERACZEK

Profil do wycieraczek szczotkowych montowany na krańcach wycieraczki zapewnia komfort oraz zwiększa bezpieczeństwo jej użytkowania. Doskonale przylega do podłogi, wydłuża żywotność wycieraczki, gwarantuje praktyczne wykończenie brzegów i estetyczny wygląd.



### Logistyka

symbol	nazwa	dł. [m]	wys. [mm]	ilość w op.	kolor
3000xx	profil najazdowy PCV do wycieraczek	0,91	18,5	10	00,06



### Kolorystyka

00 czarny	06 szary
-----------	----------

## LISTWA DO MASKOWANIA PRZEWODÓW

Idealny profil do estetycznego ukrycia kabli. Produkt jest prosty w montażu - dwustronna taśma samoprzylepna.



### Logistyka

symbol	nazwa	dł. [m]	wys. [mm]	kolor
140100	listwa do maskowania przewodów LCD/RTV	1,3	10	biały
140101	listwa do maskowania przewodów LCD/RTV	1,3	10	czarny
141000	listwa do maskowania przewodów	2,5	9,8	biały



140/141

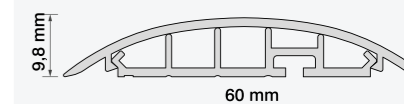
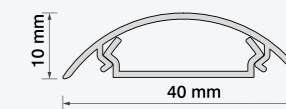

# Listwy instalacyjne



## CECHY WSPÓLNE SERII

System listew instalacyjnych **SALAG** jest przeznaczony do natynkowej instalacji elektrycznej, teleinformatycznej itp. Zalecany do zastosowań wewnątrz budynków, zapewnia mechaniczną ochronę kabli i przewodów oraz ułatwia wymianę i modernizację instalacji elektrycznej.

System listew instalacyjnych **SALAG** został zaprojektowany zgodnie ze standardami europejskimi w oparciu o normę **PN-EN 50085-1** „Systemy listew instalacyjnych otwieranych i listew instalacyjnych zamkniętych do instalacji elektrycznych”.

**SALAG** oferuje jakość potwierdzoną opiniami wielu użytkowników, którzy z przekonaniem mówią o precyzji wykonania, wartości użytkowej, odporności na uszkodzenia i elastyczności. Dlatego rośnie popularność marki **SALAG**. Klienci wybierają nasze listwy, bo wiedzą, że otrzymują najwyższą jakość i funkcjonalność!



## ATUTY LISTEW INSTALACYJNYCH

### ESTETYKA WYKONANIA

Dzięki wysokiej precyzji produkcji i estetyce wykonania elementów oraz przemyślanym kształtom listwy instalacyjne SALAG będą się doskonale prezentowały także w Twoim biurze.

### SEPARACJA PRZEWODÓW ZASILANIA I SYGNAŁOWYCH

Przemyślana konstrukcja elementów systemu listew umożliwi separację przewodów, co jest szczególną zaletą przy jednoczesnym przewodzeniu kabli prądu zmiennego (częstotliwość wprowadza zakłócenia) i przewodów antenowych, sygnałowych czy okablowania sieci komputerowych.

### ŁATWY MONTAŻ I MODERNIZACJA INSTALACJI

Niezależność połączeń elementów systemu listew umożliwia łatwy dostęp do każdego odcinka instalacji, gdy np. potrzebujemy dołożyć dodatkowe przewody czy też zainstalować gniazdo. Dodatkowym ułatwieniem przy montażu instalacji są trzymacze przewodów, dzięki którym kable nie wypadają z korytek, co jest szczególnie ważne przy kładzeniu instalacji na suficie.

### UNIWERSALNOŚĆ SYSTEMU

Puszki instalacyjne należące do systemu są kompatybilne z większością dostępnych na rynku gniazd zasilających i sygnałowych. Puszka rozgałęźna wyposażona jest w zestaw elementów redukcyjnych, dzięki którym możliwe jest zastosowanie jej do listew instalacyjnych o różnej szerokości.

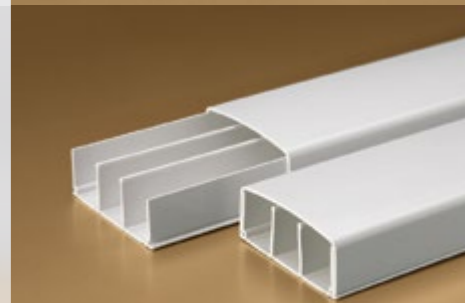





## IL6025

### LISTWA INSTALACYJNA

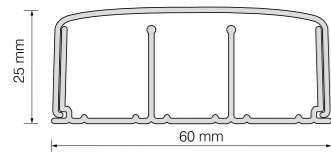

ciężar opakowania: 8,6 kg  
dostępne długości: 2 m  
opakowanie: 10 szt. (20 mb)



#### Dane dla projektantów i instalatorów

Przekrój czynny i przykładowe ilości przewodów i kabli, które można ułożyć w listwie

symbol	wymiary [mm]	przekrój czynny [mm <sup>2</sup> ]	Ø 5,5 FTP	Ø 7,25 WDXpek 75-1,0/4,8	Ø 10,6 YDP 3x2,5	Ø 11,5 YDY 4x2,5
IL6025	60x25	320+320+320	8/8/8	4/5/4	2/2/2	1/1/1



#### Osprzęt łącznikowy



symbol	nazwa	jedn. miary	ilość w opak.
IW6025	narożnik wewnętrzny 6025	szt.	10
IZ6025	narożnik zewnętrzny 6025	szt.	10
IK6025	łącznik kątowy 6025	szt.	10
IP6025	łącznik prosty 6025	szt.	10
IE6025	końcówka listwy 6025	szt.	10
I16025	puszka instalacyjna pojedyncza 6025	szt.	2
I26025	puszka instalacyjna podwójna 6025	szt.	2
IT0000	trzymacz przewodów	szt.	50



### LISTWA INSTALACYJNA

## IL5017

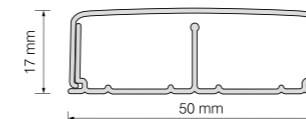

ciężar opakowania: 5 kg  
dostępne długości: 2 m  
opakowanie: 10 szt. (20 mb)



#### Dane dla projektantów i instalatorów

Przekrój czynny i przykładowe ilości przewodów i kabli, które można ułożyć w listwie

symbol	wymiary [mm]	przekrój czynny [mm <sup>2</sup> ]	Ø 5,5 FTP	Ø 7,25 WDXpek 75-1,0/4,8	Ø 10,6 YDP 3x2,5	Ø 11,5 YDY 4x2,5
IL5017	50x17	250+250	6/6	4/4	2/2	1/1



#### Osprzęt łącznikowy



symbol	nazwa	jedn. miary	ilość w opak.
IW5017	narożnik wewnętrzny 5017	szt.	10
IZ5017	narożnik zewnętrzny 5017	szt.	10
IK5017	łącznik kątowy 5017	szt.	10
IP5017	łącznik prosty 5017	szt.	10
IE5017	końcówka listwy 5017	szt.	10
I15017	puszka instalacyjna pojedyncza 5017	szt.	2
I25017	puszka instalacyjna podwójna 5017	szt.	2
IT0000	trzymacz przewodów	szt.	50



## IL3517

### LISTWA INSTALACYJNA

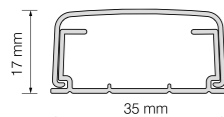

ciężar opakowania: 5,6 kg  
dostępne długości: 2 m  
opakowanie: 15 szt. (30 mb)



#### Dane dla projektantów i instalatorów

Przekrój czynny i przykładowe ilości przewodów i kabli, które można ułożyć w listwie

symbol	wymiary [mm]	przekrój czynny [mm <sup>2</sup> ]	Ø 5,5 FTP	Ø 7,25 WDXpek 75-1,0/4,8	Ø 10,6 YDP 3x2,5	Ø 11,5 YDY 4x2,5
IL3517	35x17	390	9	6	2	2



#### Osprzęt łącznikowy



symbol	nazwa	jedn. miary	ilość w opak.
IW3517	narożnik wewnętrzny 3517	szt.	10
IZ3517	narożnik zewnętrzny 3517	szt.	10
IK3517	łącznik kątowy 3517	szt.	10
IP3517	łącznik prosty 3517	szt.	10
IE3517	końcówka listwy 3517	szt.	10
I13517	puszka instalacyjna pojedyncza 3517	szt.	2
I23517	puszka instalacyjna podwójna 3517	szt.	2
IN0000	puszka odgałęźna natynkowa + kpl. łączników	szt.	1

### LISTWA INSTALACYJNA

## IL2012/IL2017

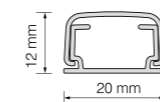

#### Listwa instalacyjna IL2012

ciężar opakowania: 8 kg  
dostępne długości: 2 m  
opakowanie: 35 szt. (70 mb)

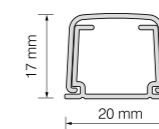

#### Listwa instalacyjna IL2017

ciężar opakowania: 8 kg  
dostępne długości: 2 m  
opakowanie: 35 szt. (70 mb)



#### Dane dla projektantów i instalatorów

Przekrój czynny i przykładowe ilości przewodów i kabli, które można ułożyć w listwie

symbol	wymiary [mm]	przekrój czynny [mm <sup>2</sup> ]	Ø 5,5 FTP	Ø 7,25 WDXpek 75-1,0/4,8	Ø 10,6 YDP 3x2,5	Ø 11,5 YDY 4x2,5
IL2012	20x12	120	3	2	–	–
IL2017	20x17	190	5	3	1	1



#### Osprzęt łącznikowy



symbol	nazwa	jedn. miary	ilość w opak.
IW2012	narożnik wewnętrzny 2012	szt.	20
IZ2012	narożnik zewnętrzny 2012	szt.	20
IK2012	łącznik kątowy 2012	szt.	20
IW2017	narożnik wewnętrzny 2017	szt.	20
IZ2017	narożnik zewnętrzny 2017	szt.	20
IK2017	łącznik kątowy 2017	szt.	20
IN0000	puszka odgałęźna natynkowa + kpl. łączników	szt.	1







**SALAG Spółka z o.o.**

16-400 Suwałki, ul. Szafirowa 5, Polska, tel. +48 87 565 42 22, fax +48 87 565 42 42  
www.salag.com, e-mail: [biuro@salag.com](mailto:biuro@salag.com)