



Камієй / Ветон | Камень / Бетон | Каміння / Бетон



INSPIRACJA

# KAMIEŃ | BETON

Вдохновение: Камень, Бетон | Інспірації: Каміння, Бетон

[www.cerrad.com](http://www.cerrad.com)



Inspiracja / Вдохновение / Інспірації

**К А М І Е Ń**  
**КАМЕНЬ | КАМІННЯ**

**В Е Т О Н**  
**БЕТОН | БЕТОН**



# Przestrzeń wielu możliwości

Пространство больших возможностей / Простір багатьох можливостей

**PL** Z dumą przedstawiamy serię uniwersalnych płytek gresowych inspirowanych kamieniem i betonem. Do Państwa dyspozycji oddajemy 21 kolekcji, które urzekają bogactwem wzorów, różnorodnością formatów oraz stylami wykończenia powierzchni.

Powierzchnie inspirowane **kamieniem** wpisują się w każdy styl i wnętrze, a płytki gresowe, wiernie odwzorowujące ten naturalny materiał są coraz bardziej pożądane wśród zwolenników eleganckich, ponadczasowych przestrzeni urządzonych z subtelnym nawiązaniem do najnowszych trendów. Wśród płytek inspirowanych kamieniem znajdują Państwo kolekcje wiernie oddające sieć żyłek marmuru Statuario czy włoskiego kamienia Fior Di Bosco. To propozycja dla tych, którzy szukają awangardowych rozwiązań godnych najbardziej luksusowych przestrzeni.

**Beton** jest obecnie jednym z najmłodniejszych materiałów używanych w aranżacji wnętrz. Doskonale prezentuje się w loftowych, industrialnych pomieszczeniach, ale także w przytulnej, przełamanej ciepłymi dodatkami przestrzeni. Niezmiennie uwielbiany przez minimalistów, doceniany przez projektantów wnętrz przykuwa uwagę, budzi podziw i zrywa z rutyną, dając szerokie spektrum możliwości aranżacyjnych.

Wierzymy, że wśród zaproponowanych przez nas kolekcji, znajdują Państwo te, dzięki którym spełnicie swoje marzenia o perfekcyjnym wnętrzu.

**RU** С гордостью предлагаем вашему вниманию серию универсальной керамогранитной плитки в стиле камня и бетона. К вашим услугам 21 коллекций, которые очаровывают богатством узоров, разнообразием форматов и стилями отделки поверхности.

Поверхности «**под камень**» вписываются в любой стиль и интерьер, а керамогранитная плитка, точно отображающая внешний вид этого натурального материала, становится все более желанной среди поклонников элегантных, неповторимых помещений, оформленных в соответствии с последними модными тенденциями. Плитка в стиле камня представлена в коллекциях, которые с точностью отражают сеть мраморных прожилок Statuario или итальянского камня Fior Di Bosco. Это предложение для тех, кто ищет авангардные решения, достойные самых роскошных интерьеров.

**Бетон** в настоящее время является одним из самых модных материалов, используемых в дизайне. Он отлично смотрится в лофт-индустриальных помещениях, а также в уютных пространствах с теплыми деталями. Неизменно обожаемый минималистами, высоко ценимый дизайнерами интерьера, он привлекает внимание, вызывает восхищение и срывает с будничностью, предоставляя широкие возможности дизайна интерьера.

Мы уверены, что среди предлагаемых нами коллекций вы найдете те, благодаря которым вы осуществите свои мечты об идеальном интерьере.

**UA** З гордістю представляємо серію універсальних керамогранітних плиток, що імітують камінь та бетон. Ми пропонуємо 21 колекцій, які зачаровують багатством візерунків, різноманітністю форматів та стилями оздоблення поверхні.

Поверхні «**під камінь**» вписуються в будь-який стиль і інтер'єр, а керамогранітна плитка, яка достеменно відтворює цей природний матеріал, здобуває все більшу популярність серед прихильників елегантних, позачасових інтер'єрів, оформлених з делікатною прив'язкою до найновіших тенденцій. Серед плиток, що імітують камінь, можна знайти колекції, які з точністю відображають сіточку мрамурових прожилок Statuario чи італійського каменю Fior Di Bosco. Це пропозиція для тих, хто шукає авангардні рішення, що гідні найрозкішніших інтер'єрів.

Сьогодні **бетон** є одним з наймодніших матеріалів, що використовуються в дизайні. Він чудово виглядає в лофтах та приміщеннях, стилізованих під індустриальні, а також у затишних кімнатах, заповнених теплими акцентами. Незмінно шанований мінімалістами, поціновуваний дизайнерами інтер'єрів, він притягує увагу, викликає захоплення та пориває з буденністю, відкриваючи широкий спектр можливостей для дизайну.

Ми віримо, що серед запропонованих нами колекцій ви знайдете ті, що втілять ваші мрії про ідеальний інтер'єр.



## SPIS TREŚCI

содержание / зміст

### NOWOŚCI

Новости / Новини

- 6 **Dignity**
- 18 **Endless Time**
- 28 **Ovation**
- 36 **Auric**

### KAMIEŃ

Камень / Каміння

- 46 **Marquina Nero**
- 52 **Marquina Gold**
- 60 **Calacatta Gold**
- 68 **Calacatta White**
- 78 **Masterstone**
- 92 **Cerros**
- 98 **Rapid**

### BETON

Бетон / Бетон

- 106 **Macro**
- 112 **Softcement**
- 124 **Concrete**
- 142 **Tacoma**
- 158 **Apenino**
- 176 **Cambia**
- 194 **Tassero**
- 210 **Lukka**
- 220 **Montego**
- 232 **Batista**

### 242 **Oznaczenia płytek**

Маркировка плитки / Маркування плитки

### 242 **Tabele**

Таблицы / Таблиці

119,7 x 279,7  
 119,7 x 119,7  
 59,7 x 119,7  
 59,7 x 59,7



# DIGNITY

**PL** Spektakularna prostota, której siła tkwi w doskonałej proporcji estetyki i funkcji. Na tle Dignity meble i dodatki wyeksponowane są niczym dzieła sztuki. Równowaga barw i harmonijny minimalizm zachwycają siłą, spokojem i kunsztem.

**RU** Впечатляющая простота, сила которой заключается в идеальном балансе эстетики и функциональности. На фоне Dignity мебель и аксессуары выставлены как произведения искусства. Баланс цветов и гармоничный минимализм восхищают силой, спокойствием и мастерством.

**UA** Вражаюча простота, сильна сторона якої полягає в ідеальному балансі естетики та функціональності. На тлі Dignity меблі та аксесуари виставлені як витвори мистецтва. Баланс кольорів та гармонійний мінімалізм радують силою, спокоєм і майстерністю.



ŚCIANA / СТЕНА / СТИНА  
 DIGNITY LIGHT GREY 119,7x119,7  
 PODŁOGA / ПОЛ / ПІДЛОГА  
 DIGNITY GRAPHITE 119,7x119,7

🔱 - płytki ścienna / настенная плитка / настінна плитка    🌀 - płytki podłogowa / напольная плитка / плитка на підлогу    ❄️ - mrozoodporna / морозостойкая / морозостійка  
 ⚙️ - gres / керамогранит / грес    ⚖️ - rektyfikowana / ректифицированная / ректифікована    🎨 - podbarwiana masa / окрашенная масса / забарвлена маса  
 ≡ - powierzchnia matowa / матова поверхня / матовая поверхность



ŚCIANA / СТЕНА / СТИНА  
DIGNITY LIGHT GREY 119,7x279,7  
PODŁOGA / ПОЛ / ПІДЛОГА  
DIGNITY GREY 119,7x119,7





ŚCIANA / СТЕНА / СТІНА  
 ENDLESS TIME RUST 59,7x119,7  
 DIGNITY-BEIGE 59,7x119,7  
 PODŁOGA / ПОЛ / ПІДЛОГА  
 DIGNITY-BEIGE 119,7x119,7



ŚCIANA / СТЕНА / СТІНА  
DIGNITY BEIGE 59,7x119,7  
BRAZILIAN QUARTZITE AMBER 59,7x119,7  
PODŁOGA / ПОЛ / ПІДЛОГА  
DIGNITY BEIGE 119,7x119,7







Dignity beige 119,7 × 279,7 cm  
5903313337458

0,6  
R10  
4  
2



Dignity beige 59,7 × 119,7 cm  
5903313337434

0,8  
R10  
4  
12



Dignity beige 59,7 × 59,7 cm  
5903313337472

0,8  
R10  
4  
24



Dignity beige 119,7 × 119,7 cm  
5903313337410

0,8  
R10  
4  
6



Dignity light grey 119,7 × 279,7 cm  
5903313337694

0,6  
R10  
4  
2



Dignity light grey 59,7 × 119,7 cm  
5903313337670

0,8  
R10  
4  
12



Dignity light grey 59,7 × 59,7 cm  
5903313337717

0,8  
R10  
4  
24



Dignity light grey 119,7 × 119,7 cm  
5903313337656

0,8  
R10  
4  
6

**Pakowanie / Упаковка / Упаковка**

Format [cm] / размеры [см] / формат [см]	119,7×279,7×0,6	119,7×119,7×0,8	59,7×119,7×0,8	59,7×59,7×0,8
sztuk w opak. / количество штук в коробке / штук в упаковке	*	1	2	4
m <sup>2</sup> w opak. / м <sup>2</sup> в коробке / м <sup>2</sup> в упаковке	*	1,43	1,43	1,43
waga opak. [kg] / вес упаковки [кг] / вес упаковки [кг]	*	27,31	27,31	27,3

\* Płytki pakowane są w skrzynię. Więcej informacji w tabeli na stronie nr 242.  
Плитки упакованы в ящики. Больше информации в таблице на странице 242. / Плитка пакується в коробки. Більше інформації в таблиці на сторінці 242.

0,6 - grubość płytki / толщина плитки / товщина плитки

R10 - antypoślizgowość / противоскольжение / протиковзка

4 - klasa ścieralności / класс истираемости / клас стійкості до стирання

6 - liczba twarzy / разнообразие графики / кількість лицьових сторін



Dignity grey 119,7 × 279,7 cm  
5903313337618

0,6  
R10  
3  
2



Dignity grey 59,7 × 119,7 cm  
5903313337595

0,8  
R10  
3  
12



Dignity grey 59,7 × 59,7 cm  
5903313337632

0,8  
R10  
3  
24



Dignity grey 119,7 × 119,7 cm  
5903313337571

0,8  
R10  
3  
6



Dignity graphite 119,7 × 279,7 cm  
5903313337533

0,6  
R10  
3  
2

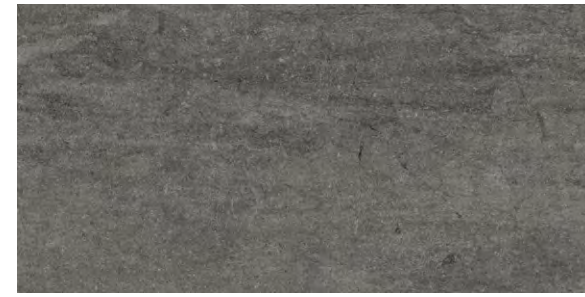

Dignity graphite 59,7 × 119,7 cm  
5903313337519

0,8  
R10  
3  
12



Dignity graphite 59,7 × 59,7 cm  
5903313337557

0,8  
R10  
3  
24



Dignity graphite 119,7 × 119,7 cm  
5903313337496

0,8  
R10  
3  
6

**Pakowanie / Упаковка / Упаковка**

Format [cm] / размеры [см] / формат [см]	119,7×279,7×0,6	119,7×119,7×0,8	59,7×119,7×0,8	59,7×59,7×0,8
sztuk w opak. / количество штук в коробке / штук в упаковке	*	1	2	4
m <sup>2</sup> w opak. / м <sup>2</sup> в коробке / м <sup>2</sup> в упаковке	*	1,43	1,43	1,43
waga opak. [kg] / вес упаковки [кг] / вес упаковки [кг]	*	27,31	27,31	27,3

0,6 - grubość płytki / толщина плитки / товщина плитки    R10 - antypoślizgowość / противоскольжение / протиковзка    3 - klasa ścieralności / класс истираемости / клас стійкості до стирання

3 - liczba twarzy / разнообразие графики / кількість лицьових сторін    6 - podbarwiana masa / окрашенная масса / забарвлена маса

\* Płytki pakowane są w skrzynię. Więcej informacji w tabeli na stronie nr 242.

Плитки упакованы в ящики. Больше информации в таблице на странице 242. / Плитка пакується в коробки. Більше інформації в таблиці на сторінці 242.

119,7 x 279,7  
 119,7 x 119,7  
 59,7 x 119,7  
 59,7 x 59,7



# ENDLESS TIME

**PL** Wnętrze jednocześnie spokojne i dynamiczne. Subtelne, ale z charakterem. Wyważona elegancja płyt, która nie przytłacza, ale wzbogaca dom o luksusowy pierwiastek harmonii, stając się główną osią wystroju.

**RU** Интерьер спокойный и динамичный одновременно. Тонкий, но с характером. Уравновешенная элегантность панелей, которая не подавляет, а обогащает дом роскошным элементом гармонии, становясь главной осью декора.

**UA** Інтер'єр спокійний і водночас динамічний. Тонкий, але з характером. Збалансована елегантність панелей, яка не перевантажує, а збагачує будинок розкішним елементом гармонії, стаючи головною віссю декору.

👉 - płytki ścienna / настенная плитка / настінна плитка    🌀 - płytki podłogowa / напольная плитка / плитка на підлогу    ❄️ - mrozoodporna / морозостойкая / морозостійка  
 ⚙️ - gres / керамогранит / грес    📏 - rektyfikowana / ректифицированная / ректифікована    🎨 - podbarwiana masa / окрашенная масса / забарвлена маса  
 🌫️ - powierzchnia lappato silky cristal / lappato silky cristal поверхня / lappato silky cristal поверхність



ŚCIANA / СТЕНА / ОТИНА  
 ENDLESS TIME BEIGE 119,7x279,7  
 PODŁOGA / ПОЛ / ПІДЛОГА  
 ENDLESS TIME BEIGE 119,7x119,7



Endless Hotel

ŚCIANA / СТЕНА / СТИНА  
ENDLESS TIME RUST 119,7x279,7  
PODŁOGA / ПОЛ / ПІДЛОГА  
ENDLESS TIME RUST 119,7x119,7



SCIANA / СТЕНА / СТИНА  
PODŁOGA / ПОЛ / ПІДЛОГА  
ENDLESS TIME RUST 119,7x119,7



ŚCIANA / СТЕНА / СТІНА  
 ENDLESS TIME GRAPHITE 59,7x119,7  
 ENDLESS TIME BEIGE 59,7x119,7  
 PODŁOGA / ПОЛ / ПІДЛОГА  
 ENDLESS TIME BEIGE 119,7x119,7

lappato silky cristal



0,6  
R9  
4  
2

Endless Time beige 119,7 × 279,7 cm  
 5903313337779

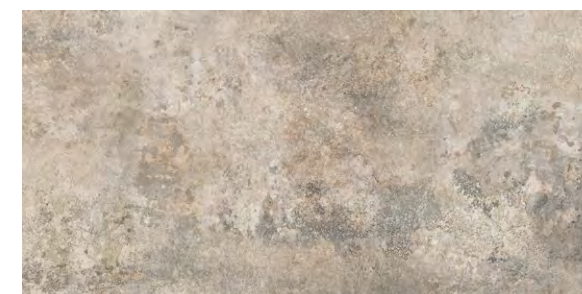

0,8  
R9  
4  
12

Endless Time beige 59,7 × 119,7 cm  
 5903313337755

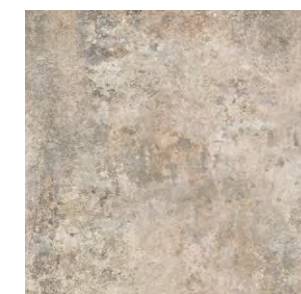

0,8  
R9  
4  
24

Endless Time beige 59,7 × 59,7 cm  
 5903313337793



0,8  
R9  
4  
6

Endless Time beige 119,7 × 119,7 cm  
 5903313337731

**Pakowanie / Упаковка / Упаковка**

Format [cm] / размеры [см] / формат [см]	119,7x279,7x0,6	119,7x119,7x0,8	59,7x119,7x0,8	59,7x59,7x0,8
sztuk w opak. / количество штук в коробке / штук в упаковке	*	1	2	4
m <sup>2</sup> w opak. / м <sup>2</sup> в коробке / м <sup>2</sup> в упаковке	*	1,43	1,43	1,43
waga opak. [kg] / вес упаковки [кг] / вес упаковки [кг]	*	27,31	27,31	27,3

\* Płytki pakowane są w skrzynię. Więcej informacji w tabeli na stronie nr 242.  
 Плитки упакованы в ящики. Больше информации в таблице на странице 242. / Плитка пакується в коробки. Більше інформації в таблиці на сторінці 242.

lappato silky cristal



Endless Time rust 119,7 × 279,7 cm  
5903313337939

0,6  
R9  
4  
2

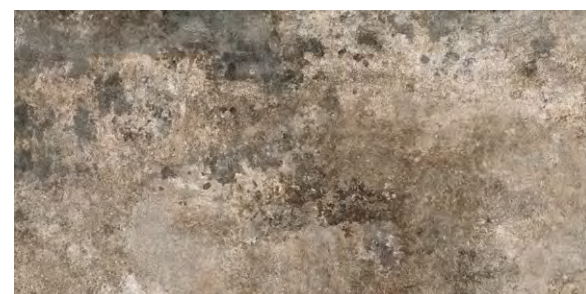

Endless Time rust 59,7 × 119,7 cm  
5903313337915

0,8  
R9  
4  
12



Endless Time rust 59,7 × 59,7 cm  
5903313337953

0,8  
R9  
4  
24



Endless Time rust 119,7 × 119,7 cm  
5903313337892

0,8  
R9  
4  
6

lappato silky cristal



Endless Time graphite 119,7 × 279,7 cm  
5903313337854

0,6  
R9  
4  
2



Endless Time graphite 59,7 × 119,7 cm  
5903313337830

0,8  
R9  
4  
12



Endless Time graphite 59,7 × 59,7 cm  
5903313337878

0,8  
R9  
4  
24



Endless Time graphite 119,7 × 119,7 cm  
5903313337816

0,8  
R9  
4  
6

**Pakowanie / Упаковка / Упаковка**

Format [cm] / размеры [см] / формат [см]	119,7×279,7×0,6	119,7×119,7×0,8	59,7×119,7×0,8	59,7×59,7×0,8
sztuk w opak. / количество штук в коробке / штук в упаковке	*	1	2	4
m <sup>2</sup> w opak. / м <sup>2</sup> в коробке / м <sup>2</sup> в упаковке	*	1,43	1,43	1,43
waga opak. [kg] / вес упаковки [кг] / вес упаковки [кг]	*	27,31	27,31	27,3

119,7 x 279,7  
 119,7 x 119,7  
 59,7 x 119,7



# OVATION

**PL** Minimalizm, który maksymalnie zachwycą. Elegancja i szyk w najczystszej postaci. Ovation to nasz pomysł na iście pałacowe wnętrze – pełne najlepszych materiałów i najpiękniejszych detali. Natura podaje nam na tacy gotowe inspiracje.

**RU** Минимализм, который восхищает до максимума. Элегантность и шик в чистом виде. Ovation – это наша идея для поистине дворцового интерьера – исполненного самыми лучшими материалами и самыми красивыми деталями. Природа приносит нам готовые вдохновения на блюдечке.

**UA** Мінімалізм, який захоплює до максимум. Елегантність і шик у чистому вигляді. Ovation – це наша ідея для справді палацового інтер'єру – створеного з найкращих матеріалів і найкрасивіших деталей. Природа дарує нам готові натхнення на блюдечку.

- płytki ścienna / настенная плитка / настінна плитка   
 - płytki podłogowa / напольная плитка / плитка на підлогу   
 - mrozoodporna / морозостойкая / морозостійка  
 - gres / керамогранит / грес   
 - rektyfikowana / ректифицированная / ректифікована   
 - powierzchnia matowa / матова поверхня / матовая поверхность



ŚCIANA / СТЕНА / СТИНА  
 OVATION BEIGE 59,7x119,7  
 PODŁOGA / ПОЛ / ПІДЛОГА  
 OVATION BEIGE 119,7x119,7





SCIANA / СТЕНА / СТИНА  
OVATION LIGHT GREY 119,7x279,7  
PODŁOGA / ПОЛ / ПІДЛОГА  
OVATION LIGHT GREY 119,7x119,7





ŚCIANA / СТЕНА / СТІНА  
OVATION LIGHT GREY 59,7x119,7  
PODŁOGA / ПОЛ / ПІДЛОГА  
OVATION LIGHT GREY 119,7x119,7



Ovation light grey 119,7 × 279,7 cm  
5903313338073

0,6  
R10  
5  
2



Ovation light grey 59,7 × 119,7 cm  
5903313338059

0,8  
R10  
5  
12



Ovation light grey 119,7 × 119,7 cm  
5903313338035

0,8  
R10  
5  
6

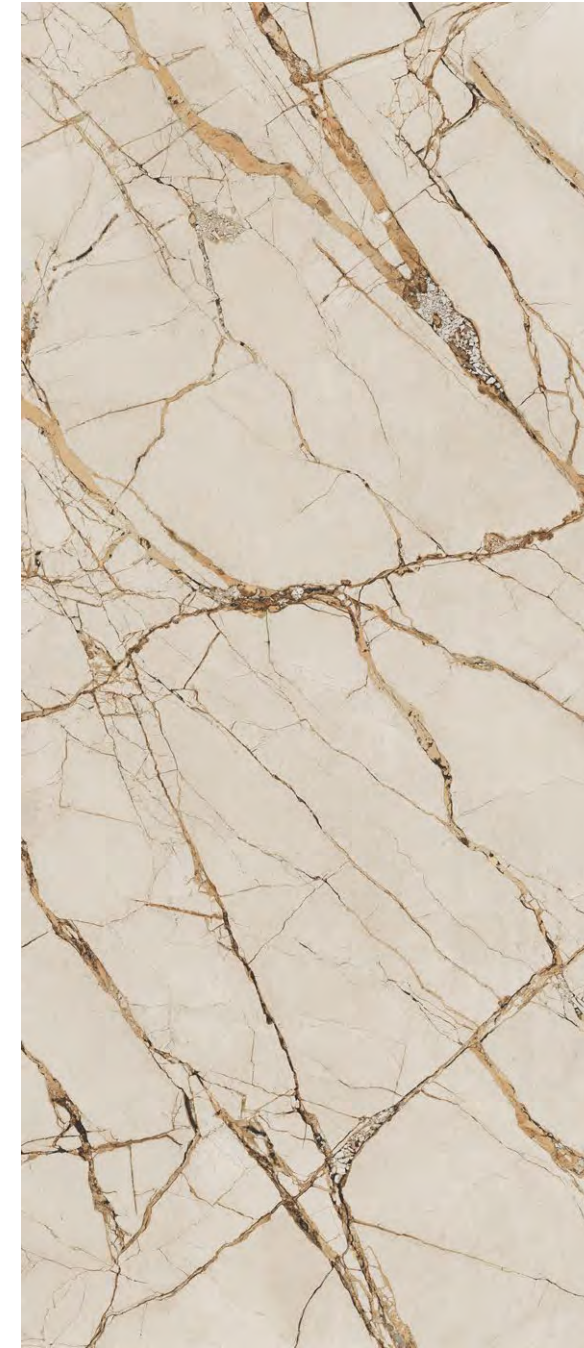

Ovation beige 119,7 × 279,7 cm  
5903313338011

0,6  
R10  
4  
2



Ovation beige 59,7 × 119,7 cm  
5903313337519

0,8  
R10  
4  
12



Ovation beige 119,7 × 119,7 cm  
5903313337496

0,8  
R10  
4  
6

**Pakowanie / Упаковка / Упаковка**

Format [cm] / размеры [см] / формат [см]	119,7×279,7×0,6	119,7×119,7×0,8	59,7×119,7×0,8
sztuk w opak. / количество штук в коробке / штук в упаковке	*	1	2
m <sup>2</sup> w opak. / м <sup>2</sup> в коробке / м <sup>2</sup> в упаковке	*	1,43	1,43
waga opak. [kg] / вес упаковки [кг] / вес упаковки [кг]	*	27,31	27,31

\* Płytki pakowane są w skrzynię. Więcej informacji w tabeli na stronie nr 242.  
Плитки упакованы в ящики. Больше информации в таблице на странице 242. / Плитка пакується в коробки. Більше інформації в таблиці на сторінці 242.

119,7 x 279,7  
 119,7 x 119,7  
 59,7 x 119,7  
 59,7 x 59,7



# AURIC

**PL** Nieco melancholijnie, bardzo nastrojowo i niezwykle intymnie. Auric, w towarzystwie doskonale dobraneo oświetlenia, stworzy we wnętrzu klimat, którego nie powstydzą się nowoczesne lofty i wnętrza industrialne. Rzucamy nowe światło na elegancję.

**RU** Слегка меланхоличный, очень капризный и предельно интимный. Auric в сопровождении идеально подобранного освещения создаст климат в интерьере, за который будет не стыдно современным лофтам и индустриальным интерьерам. Мы проливаем новый свет на элегантность.

**UA** Трохи меланхолійний, дуже примхливий та надзвичайно інтимний. Auric у поєднанні з ідеально підібраним освітленням створить в інтер'єрі клімат, якого не соромляться сучасні лофти та промислові інтер'єри. Ми проливаємо нове світло на елегантність.

🔨 - płytka ścienna / настенная плитка / настінна плитка    🌀 - płytka podłogowa / напольная плитка / плитка на підлогу    ❄️ - mrozoodporna / морозостойкая / морозостійка  
 ⚙️ - gres / керамогранит / грес    📏 - rektyfikowana / ректифицированная / ректифікована    🎨 - podbarwiana masa / окрашенная масса / забарвлена маса  
 🌫️ - powierzchnia matowa / матовая поверхность / матова поверхня    🏗️ - powierzchnia strukturalna / структурированная поверхность / структурна поверхня



PODŁOGA / ПОЛ / ПІДЛОГА  
 AURIC GREY 119,7x119,7



ŚCIANA / СТЕНА / СТІНА  
AURIC LIGHT GREY 119,7x279,7  
PODŁOGA / ПОЛ / ПІДЛОГА  
AURIC LIGHT GREY 119,7x119,7





ŚCIANA / СТЕНА / СТИНА  
AURIC GRAPHITE 119,7x279,7  
PODŁOGA / ПОЛ / ПІДЛОГА  
AURIC GRAPHITE 119,7x119,7



ŚCIANA / СТЕНА / СТИНА  
AURIC LIGHT GREY 59,7 x 119,7  
PODŁOGA / ПОЛ / ПІДЛОГА  
AURIC GREY 119,7 x 119,7



Auric light grey 119,7 x 279,7 cm  
5903313337373

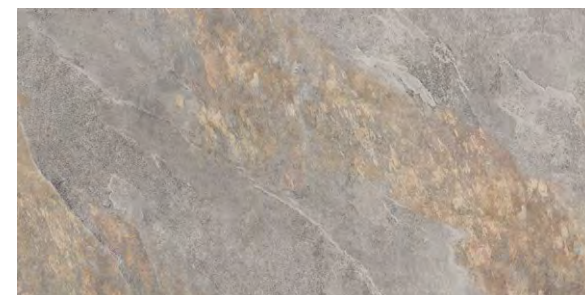

Auric light grey 59,7 x 119,7 cm  
5903313337359

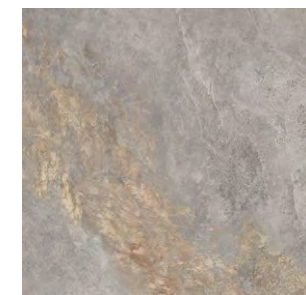

Auric light grey 59,7 x 59,7 cm  
5903313337397



Auric light grey 119,7 x 119,7 cm  
5903313337335

**Pakowanie / Упаковка / Упаковка**

Format [cm] / размеры [см] / формат [см]	119,7x279,7x0,6	119,7x119,7x0,8	59,7x119,7x0,8	59,7x59,7x0,8
sztuk w opak. / количество штук в коробке / штук в упаковке	*	1	2	4
m <sup>2</sup> w opak. / м <sup>2</sup> в коробке / м <sup>2</sup> в упаковке	*	1,43	1,43	1,43
waga opak. [kg] / вес упаковки [кг] / вес упаковки [кг]	*	27,31	27,31	27,3

\* Płytki pakowane są w skrzynię. Więcej informacji w tabeli na stronie nr 242.  
Плитки упакованы в ящики. Больше информации в таблице на странице 242. / Плитка пакується в коробки. Більше інформації в таблиці на сторінці 242.



Auric grey 119,7 × 279,7 cm  
5903313337298

0,6  
R10  
3  
2

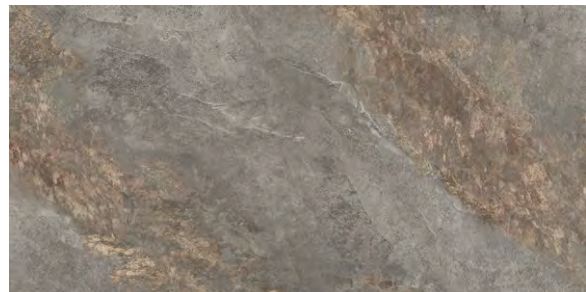

Auric grey 59,7 × 119,7 cm  
5903313337274

0,8  
R10  
3  
12

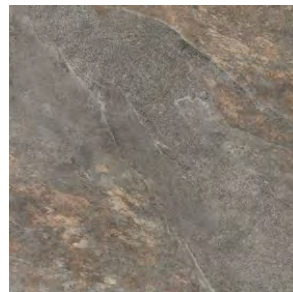

Auric grey 59,7 × 59,7 cm  
5903313337311

0,8  
R10  
3  
24



Auric grey 119,7 × 119,7 cm  
5903313337250

0,8  
R10  
3  
6



Auric graphite 119,7 × 279,7 cm  
5903313337212

0,6  
R10  
3  
2

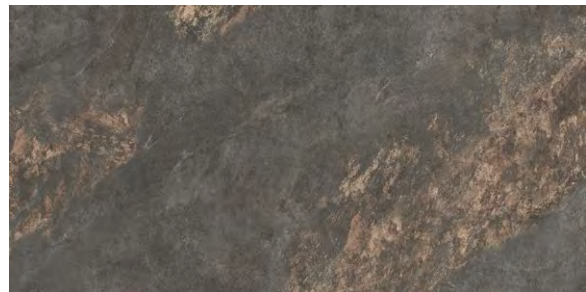

Auric graphite 59,7 × 119,7 cm  
5903313337199

0,8  
R10  
3  
12

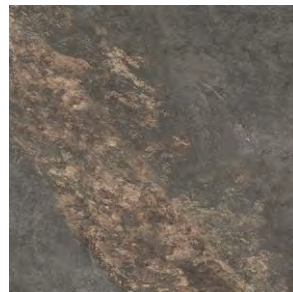

Auric graphite 59,7 × 59,7 cm  
5903313337236

0,8  
R10  
3  
24

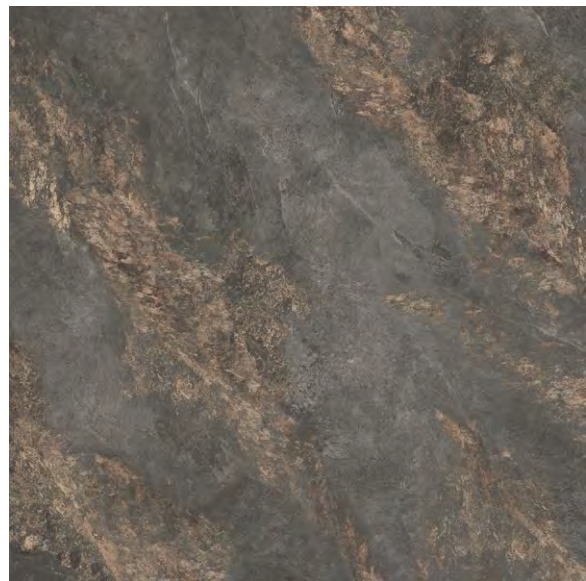

Auric graphite 119,7 × 119,7 cm  
5903313337175

0,8  
R10  
3  
6

**Pakowanie / Упаковка / Упаковка**

Format [cm] / размеры [см] / формат [см]	119,7×279,7×0,6	119,7×119,7×0,8	59,7×119,7×0,8	59,7×59,7×0,8
sztuk w opak. / количество штук в коробке / штук в упаковке	*	1	2	4
m <sup>2</sup> w opak. / м <sup>2</sup> в коробке / м <sup>2</sup> в упаковке	*	1,43	1,43	1,43
waga opak. [kg] / вес упаковки [кг] / вес упаковки [кг]	*	27,31	27,31	27,3

- grubość płytki / толщина плитки / товщина плитки - antypoślizgowość / противоскольжение / протисковзка - klasa ścieralności / класс истираемости / клас стійкості до стирання

- liczba twarzy / разнообразие графики / кількість лицьових сторін - podbarwiana masa / окрашенная масса / забарвлена маса

- powierzchnia strukturalna / структурированная поверхность / структурна поверхня

\* Płytki pakowane są w skrzynię. Więcej informacji w tabeli na stronie nr 242.

Плитки упакованы в ящики. Больше информации в таблице на странице 242. / Плитка пакується в коробки. Більше інформації в таблиці на сторінці 242.



119,7 x 279,7



## Awangardowa elegancja







Авангардна елегантність / Авангардна елегантність

# MARQUINA NERO

**PL** Płyty z kolekcji Marquina to propozycja dla tych, którzy szukają awangardowych rozwiązań godnych najbardziej luksusowych przestrzeni. Powierzchnie w odcieniu eleganckiej czerni wyróżnia gęsto rozrzucone żyłkowanie, dzięki któremu wnętrza nabierają wysmakowanej elegancji. Kolekcja Marquina niezwykle prezentuje się płynnie przechodząc z podłogi na ścianę, sprawiając, że wnętrze nabiera głębi, elegancji i szyku.

**RU** Плитка из коллекции Marquina – это предложение для тех, кто ищет авангардные решения, достойные самых роскошных пространств. Поверхность элегантного черного оттенка отличается густой сеточкой прожилок, благодаря которым интерьер приобретает изысканную элегантность. Коллекция Marquina необычно плавно смотрится на полу и стене, придавая интерьеру глубину, элегантность и стиль.

**UA** Плитка колекції Marquina – це пропозиція для тих, хто шукає авангардні рішення, що гідні найрозкішніших інтер'єрів. Поверхня елегантного чорного відтінку відрізняється густою сіточкою прожилок, завдяки яким інтер'єр набуває вишуканої елегантності. Колекція Marquina незвично плавно виглядає на підлозі та стіні, надаючи приміщенням глибини, елегантності та стилю.

 - płytka ścienna / настенная плитка / настінна плитка  
  - płytka podłogowa / напольная плитка / плитка на підлогу  
  - mrozoodporna / морозостойкая / морозостійка  
 - gres / керамогранит / грес  
 - rektyfikowana / ректифицированная / ректифікована  
 - podbarwiana masa / окрашенная масса / забарвлена маса  
 - powierzchnia polerowana / полированная поверхность / полірована поверхня



ŚCIANA / СТЕНА / СТИНА  
MARQUINA NERO 119,7x279,7



HOOK  
hotel  
★ ★ ★ ★ ★

reception

ŚCIANA / СТЕНА / СТИНА  
MARQUINA NERO 119,7x279,7  
PODŁOGA / ПОЛ / ПІДЛОГА  
LIBERO SABBIA 19,3x159,7



ŚCIANA / СТЕНА / СТИНА  
MARQUINA NERO 119,7x279,7  
PODŁOGA / ПОЛ / ПІДЛОГА  
LIBERO SABBIA 19,3x159,7

poler / полир / полир

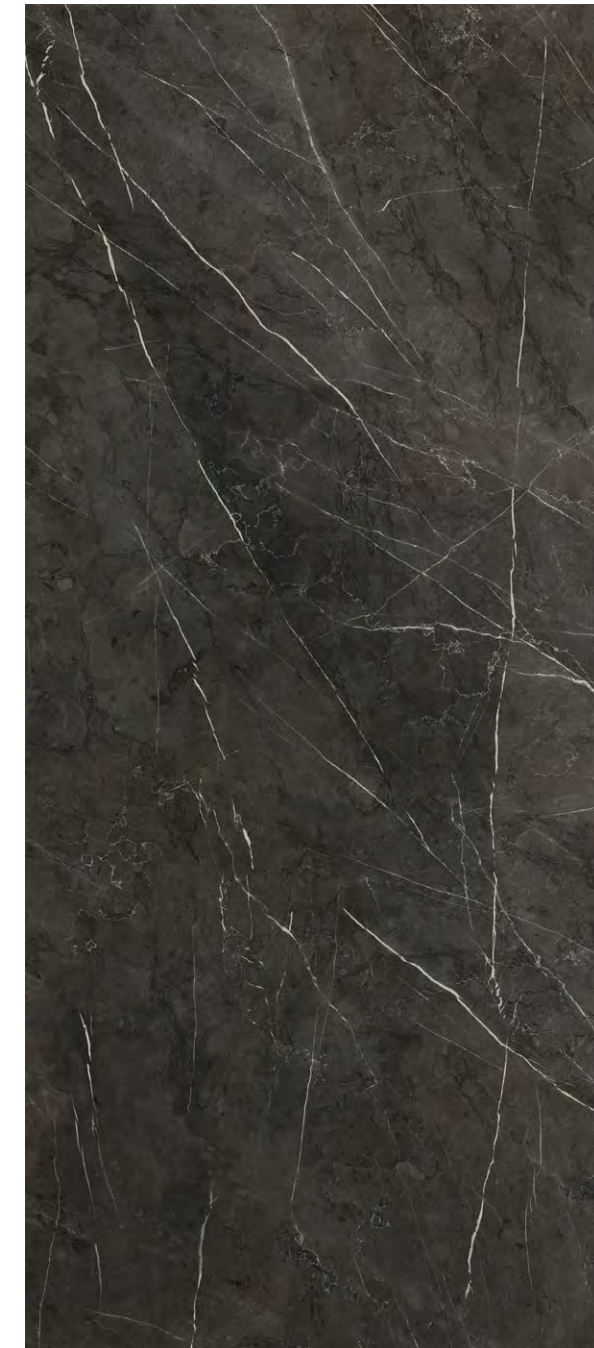

0,6  
4

Marquina Nero 119,7 × 279,7 cm  
5903313327541

**Pakowanie / Упаковка / Упаковка**

Format [cm] / размеры [см] / формат [см]	119,7x279,7x0,6
sztuk w opak. / количество штук в коробке / штук в упаковке	*
m <sup>2</sup> w opak. / m <sup>2</sup> в коробке / m <sup>2</sup> в упаковке	*
waga opak. [kg] / вес упаковки [кг] / вес упаковки [кг]	*

\* Płytki pakowane są w skrzynię. Więcej informacji w tabeli na stronie nr 242.  
Плитки упакованы в ящики. Больше информации в таблице на странице 242.  
Плитка пакується в коробки. Більше інформації в таблиці на сторінці 242.

☞ - grubość płytki / толщина плитки / товщина плитки ☞4 - liczba twarzy / разнообразие графики / кількість лицевих сторін

☞ - podbarwiana masa / окрашенная масса / забарвлена маса

119,7 x 279,7  
 119,7 x 119,7  
 59,7 x 119,7  
 59,7 x 59,7  
 29,7 x 29,7  
 8 x 59,7

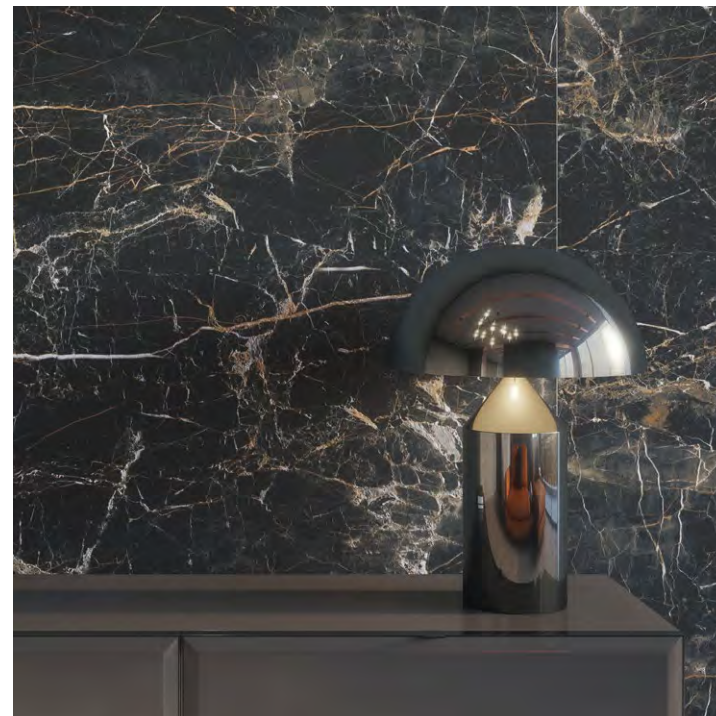

### *Klasyka w innym wydaniu*

Классика в другом виде / Класика в іншому виді

# MARQUINA GOLD

**PL** Kolekcja z gęsto rozrzuconym, złotym użycieniem sprawi, że każde wnętrze nabierze elegancji, klasy i szyku. Inspirowana szlachetnością marmuru kolekcja płytek gresowych Marquina to propozycja przede wszystkim dla zwolenników eleganckich, ponadczasowych wnętrz urządzonych z subtelnym nawiązaniem do najnowszych trendów. Tonalny wzór płytek idealnie odwzorowuje misterną sieć żyłek naturalnego kamienia, oddając klimat luksusu.

**RU** Коллекция с густо рассеянными золотыми прожилками придаст любому интерьеру элегантность, класс и стиль. Вдохновленная благородством мрамора коллекция керамогранитной плитки Marquina - это предложение, прежде всего, для тех, кто любит элегантные, неподвластные времени интерьеры, обустроенные с тонким напоминанием о последних тенденциях. Тональный рисунок плитки прекрасно воспроизводит замысловатую сеть прожилок натурального камня, отражая климат роскоши.

**UA** Колекція з густо розсіяними золотими прожилками надасть будь-якому інтер'єру елегантність, клас і стиль. Натхнена благородством мрамору колекція керамогранітної плитки Marquina – це пропозиція, передусім, для тих, хто любить елегантні, невідчуждні часу інтер'єри, облаштовані з тонким нагадуванням про останні тенденції. Тональний малюнок плитки прекрасно відтворює хитромудру мережу прожилків натурального каменю, відбиваючи клімат розкоші.

- 🔸 - płytki ścienna / настенная плитка / настінна плитка
- 🔹 - płytki podłogowa / напольная плитка / плитка на підлогу
- ❄️ - mrozoodporna / морозостойкая / морозостійка
- 🏔️ - gres / керамогранит / грес
- ⚖️ - rektyfikowana / ректифицированная / ректифікована
- 🎨 - podbarwiana masa / окрашенная масса / забарвлена маса
- 👉 - powierzchnia matowa / матовая поверхность / матовая поверхність
- 👈 - powierzchnia polerowana / полированная поверхность / полірована поверхня



ŚCIANA / СТЕНА / СТИНА  
 MARQUINA GOLD 119,7x279,7



SCIANA / СТЕНА / СТІНА  
MARQUINA GOLD 59,7x59,7  
CALACATTA WHITE 59,7x59,7  
PODEŁA / ПОЛ / ПІДЛОГА  
MARQUINA GOLD 59,7x59,7





ŚCIANA / СТЕНА / СТИНА  
MARQUINA GOLD 59,7x119,7  
CONCRÈTE BEIGE 59,7x119,7  
ПОДЛОГА / ПОЛ / ПІДЛОГА  
MARQUINA GOLD 119,7x119,7

mat / мат / мат

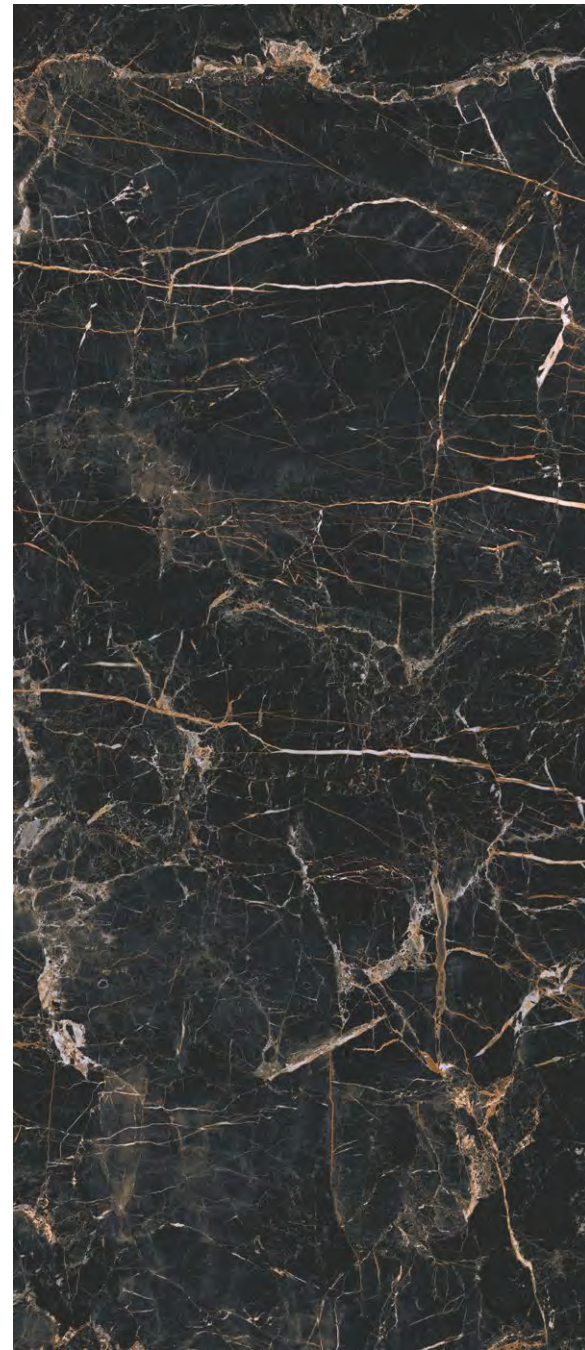

Marquina Gold 119,7 × 279,7 cm  
5903313315814

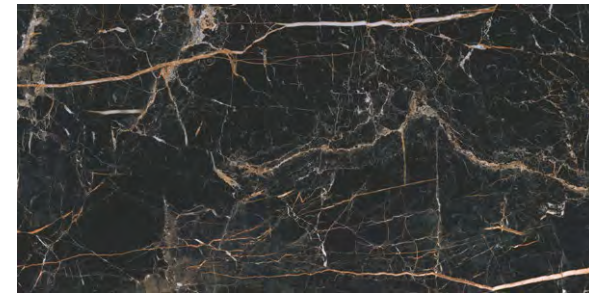

Marquina Gold 59,7 × 119,7 cm  
5903313315456

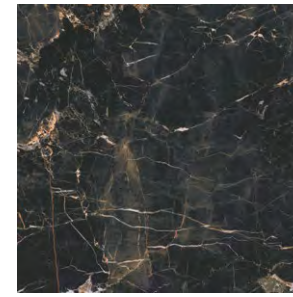
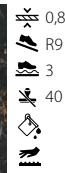

Marquina Gold 59,7 × 59,7 cm  
5903313315258

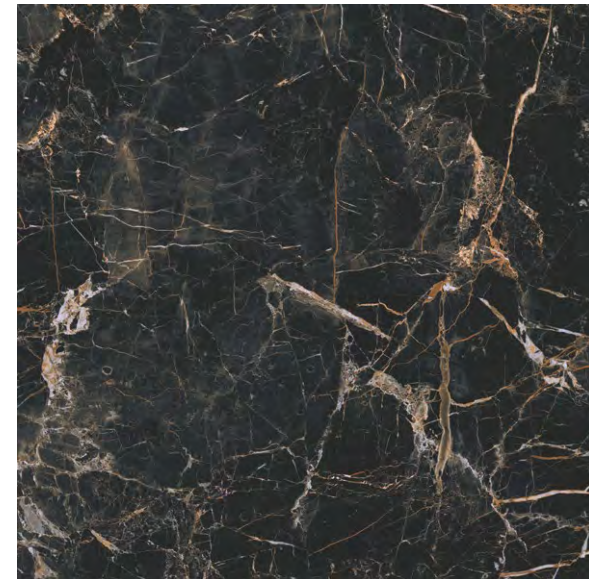

Marquina Gold 119,7 × 119,7 cm  
5903313315630



Mozaika / мозаика / мозаїка ▼

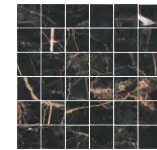

Marquina Gold 29,7 × 29,7 cm  
5903313319546

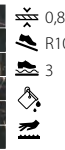

Sokół / цоколь / цоколь ▼



Marquina Gold 8 × 59,7 cm  
5903313319362



poler / полир / полир

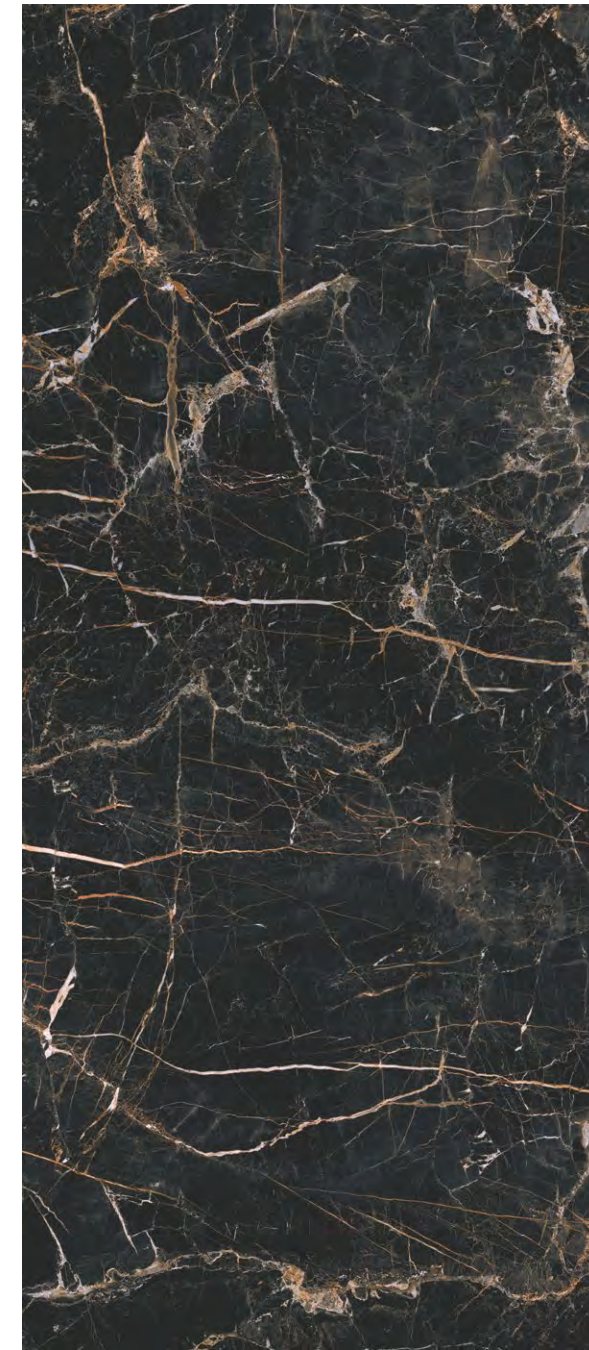

Marquina Gold 119,7 × 279,7 cm  
5903313317542



Marquina Gold 59,7 × 119,7 cm  
5903313316651

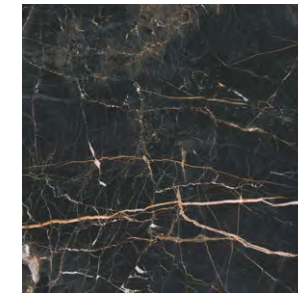
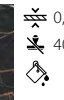

Marquina Gold 59,7 × 59,7 cm  
5903313316866

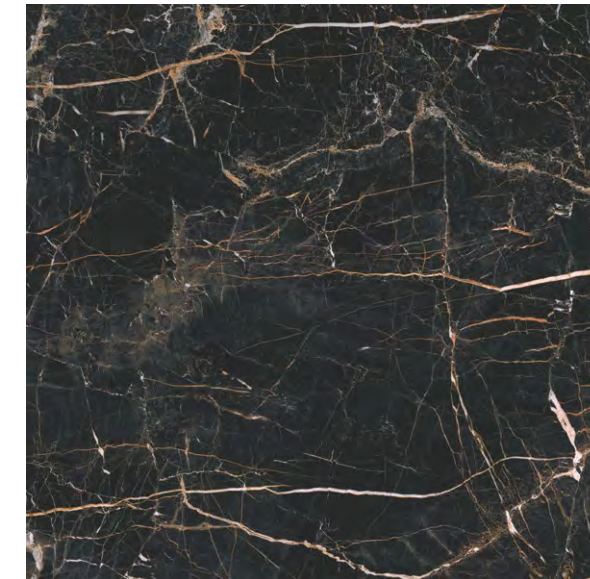
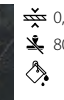

Marquina Gold 119,7 × 119,7 cm  
5903313336154



Mozaika / мозаика / мозаїка ▼

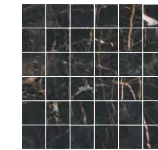

Marquina Gold 29,7 × 29,7 cm  
5903313319638



Sokół / цоколь / цоколь ▼



Marquina Gold 8 × 59,7 cm  
5903313319454



**Pakowanie / Упаковка / Упаковка**

Format [cm] / размеры [см] / формат [см]	119,7×279,7×0,6	119,7×119,7×0,8	59,7×119,7×0,8	59,7×59,7×0,8	29,7×29,7×0,8 mozaika	8×59,7×0,8 sokół
sztuk w opak. / количество штук в коробке / штук в упаковці	*	1	2	4	5	8
m <sup>2</sup> w opak. / м <sup>2</sup> в коробке / м <sup>2</sup> в упаковці	*	1,43	1,43	1,43	-	-
waga opak. [kg] / вес упаковки [кг] / вес упаковки [кг]	*	27,31	27,31	27,3	8,45	7,3

- grubość płytki / толщина плитки / товщина плиткі - antypoślizgowość / противоскольжение / протисковзка - klasa ścieralności / класс истираемости / клас стійкості до стирання

- liczba twarzy / разнообразие графики / кількість лицьових сторін - podbarwiana masa / окрашенная масса / забарвлена маса

- powierzchnia strukturalna / структурированная поверхность / структурна поверхня

\* Płytki pakowane są w skrzynię. Więcej informacji w tabeli na stronie nr 242.

Плитки упакованы в ящики. Больше информации в таблице на странице 242. / Плитка пакується в коробки. Більше інформації в таблиці на сторінці 242.

119,7 x 279,7  
 119,7 x 119,7  
 59,7 x 119,7  
 29,7 x 119,7  
 59,7 x 59,7  
 29,7 x 29,7  
 8 x 59,7



### *Szlachetność marmuru*

Благородство мрамора / Благородство мрамору

# CALACATTA GOLD

**PL** Calacatta Gold to kolekcja, w której odnajdziemy przepięknie żyłkowane, perfekcyjnie oddające rysunek luksusowego marmuru płytki gresowe, które dodadzą naszemu wnętrzu szyku i ponadczasowej elegancji. Płytki w odcieniach bieli, szarości, muśnięte złotym kolorem, rozświetlą i ożywią aranżowaną przestrzeń.

**RU** Calacatta Gold – это коллекция, в которой мы найдем красиво испещренную прожилками, прекрасно отражающую рисунок роскошного мрамора керамогранитную плитку, которая придаст нашему интерьеру стиль и безупречную элегантность. Плитка в оттенках белого, серого, которой слегка коснулся золотистый цвет, осветлит и оживит обустроенное пространство.

**UA** Calacatta Gold – це колекція, в якій ми знайдемо гарно поцятковану прожилками, що прекрасно відбиває малюнок розкішного мрамору керамогранітної плитки, яка надасть нашому інтер'єру стиль і бездоганну елегантність. Плитка у відтінках білого, сірого, якої злегка торкнувся золотистий колір, освітлить і оживить облаштований простір.

🔸 - płytka ścienna / настенная плитка / настінна плитка   
 🔸 - płytka podłogowa / напольная плитка / плитка на підлогу   
 ❄️ - mrozoodporna / морозостойкая / морозостійка  
🔸 - gres / керамогранит / грес   
🔸 - rektyfikowana / ректифицированная / ректифікована   
🔸 - powierzchnia matowa / матова поверхня / матовая поверхность  
🔸 - powierzchnia polerowana / полированная поверхность / полірована поверхня



**ŚCIANA / СТЕНА / СТИНА**  
 CALACATTA GOLD 119,7x279,7  
**PODŁOGA / ПОЛ / ПІДЛОГА**  
 CALACATTA GOLD 59,7x119,7





ŚCIANA / СТЕНА / ОТИНА  
CALACATTA GOLD 119,7x279,7  
PODŁOGA / ПОЛ / ПІДЛОГА  
MARQUINA GOLD 119,7x119,7



SCIANA / СТЕНА / СТІНА  
CALACATTA GOLD 119,7x279,7  
PORDOGA / ПОЛ / ПІДЛОГА  
CALACATTA GOLD 119,7x119,7



mat / мат / мат



Calacatta Gold 119,7 × 279,7 cm  
5903313315777

0,6  
R9  
4  
4



Calacatta Gold 59,7 × 119,7 cm  
5903313315395

0,8  
R9  
4  
37



Calacatta Gold 29,7 × 119,7 cm  
5903313314954

0,8  
R9  
4  
74



Calacatta Gold 119,7 × 119,7 cm  
5903313315593

0,8  
R9  
4  
12

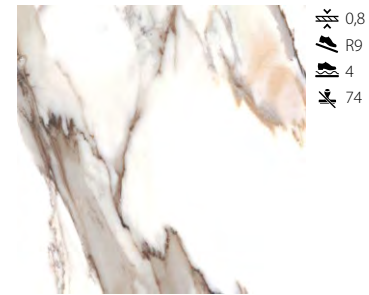

Calacatta Gold 59,7 × 59,7 cm  
5903313315210

0,8  
R9  
4  
74

Mozaika / мозаика / мозаїка ▼



Calacatta Gold 29,7 × 29,7 cm  
5903313319522

0,8  
R10  
4

Sokół / цоколь / цоколь ▼



Calacatta Gold 8 × 59,7 cm  
5903313319348

0,8

poler / полир / полир



Calacatta Gold 119,7 × 279,7 cm  
5903313317504

0,6  
4  
4



Calacatta Gold 59,7 × 119,7 cm  
5903313316637

0,8  
4  
37



Calacatta Gold 29,7 × 119,7 cm  
5903313317245

0,8  
4  
74



Calacatta Gold 119,7 × 119,7 cm  
5903313317023

0,8  
4  
12

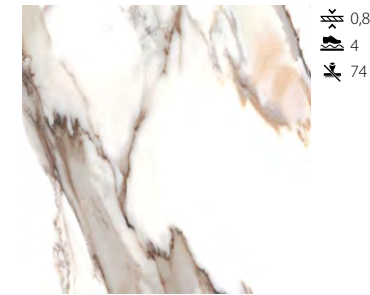

Calacatta Gold 59,7 × 59,7 cm  
5903313316828

0,8  
4  
74

Mozaika / мозаика / мозаїка ▼



Calacatta Gold 29,7 × 29,7 cm  
5903313319614

0,8  
4

Sokół / цоколь / цоколь ▼



Calacatta Gold 8 × 59,7 cm  
5903313319430

0,8

**Pakowanie / Упаковка / Упаковка**

Format [cm] / размеры [см] / формат [см]	119,7×279,7×0,6	119,7×119,7×0,8	59,7×119,7×0,8	29,7×119,7×0,8	59,7×59,7×0,8	29,7×29,7×0,8 mozaika	8×59,7×0,8 cokół
sztuk w opak. / количество штук в коробке / штук в упаковке	*	1	2	4	4	5	8
m <sup>2</sup> w opak. / м <sup>2</sup> в коробке / м <sup>2</sup> в упаковке	*	1,43	1,43	1,42	1,43	-	-
waga opak. [kg] / вес упаковки [кг] / вес упаковки [кг]	*	27,31	27,31	27,1	27,3	8,45	7,3

\* Płytki pakowane są w skrzynię. Więcej informacji w tabeli na stronie nr 242.

Плитки упакованы в ящики. Больше информации в таблице на странице 242. / Плитка пакується в коробки. Більше інформації в таблиці на сторінці 242.

119,7 x 279,7  
 119,7 x 119,7  
 59,7 x 119,7  
 59,7 x 59,7  
 29,7 x 29,7  
 8 x 59,7



### Imitacja doskonała

Идеальная имитация / Ідеальна імітація

# CALACATTA WHITE

**PL** Utrzymana w bieli kolekcja Calacatta White z niezwykłą precyzją oddaje sieć żyłek Statuario, najpiękniejszego białego marmuru. Polerowana powierzchnia płytki przywodzi na myśl skojarzenia z pałacowym wnętrzem śródziemnomorskiej rezydencji, natomiast wersja matowa idealnie wpisuje się w nowoczesną estetykę, współgrając z fakturą drewna i metalu.

**RU** Белая коллекция Calacatta White с большой точностью отражает сеть прожилок Statuario – самого красивого белого мрамора. Полированная поверхность плитки напоминает интерьер дворца средиземноморской резиденции, а матовая версия идеально сочетается с современной эстетикой, гармонируя с фактурой дерева и металла.

**UA** Біла колекція Calacatta White з великою точністю відбиває мережу прожилок Statuario – найкрасивішого білого мармуру. Полірована поверхня плитки нагадує інтер'єр палацу середземноморської резиденції, а матова версія ідеально поєднується з сучасною естетикою, гармоніюючи з фактурою деревини і металу.



ŚCIANA / СТЕНА / СТИНА  
 CALACATTA WHITE 119,7x279,7  
 PODŁOGA / ПОЛ / ПІДЛОГА  
 LIBERO MARRONE 19,3x159,7

🔨 - płytki ścienna / настенная плитка / настінна плитка    🌀 - płytki podłogowa / напольная плитка / плитка на підлогу    ❄️ - mrozoodporna / морозостойкая / морозостійка  
 🏔️ - gres / керамогранит / грес    📏 - rektyfikowana / ректифицированная / ректифікована    🌫️ - powierzchnia matowa / матова поверхня / матовая поверхность  
 🌫️ - powierzchnia satynowa / поверхность сатиновая / поверхня сатинова    📏 - powierzchnia polerowana / полированная поверхность / полірована поверхня



SCIANA / СТЕНА / СТИНА  
CALACATTA WHITE 119,7x279,7



ЇОІАΝΑ / СТЕΝΑ / СΤΙΝΑ  
CALACATTA WHITE 59,7x59,7  
CALACATTA WHITE MOSAIC 29,7x29,7  
ΡΟΔΙΟΝΑ / ΠΟΛ / ΠΙΔΛΟΝΑ  
MARQUINA GOLD 59,7x119,7





ŚCIANA / СТІНА / СТІНА  
 CALACATTA WHITE 59,7x119,7  
 PODŁOGA / ПОЛ / ПІДЛОГА  
 LIBERO MARRONE 19,3x120,2

mat / MAT / MAT



Calacatta White 119,7 × 279,7 cm  
 5903313315791

0,6  
 R9  
 4  
 4

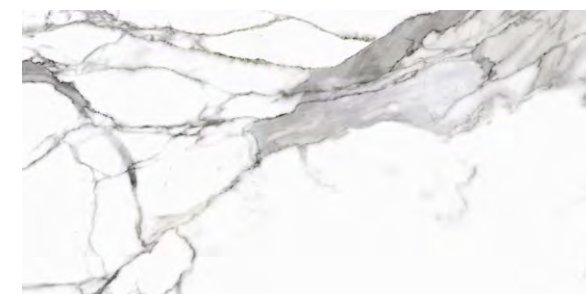

Calacatta White 59,7 × 119,7 cm  
 5903313315418

0,8  
 R9  
 4  
 24

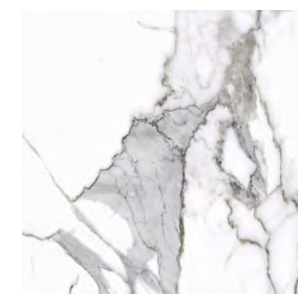

Calacatta White 59,7 × 59,7 cm  
 5903313315234

0,8  
 R9  
 4  
 48

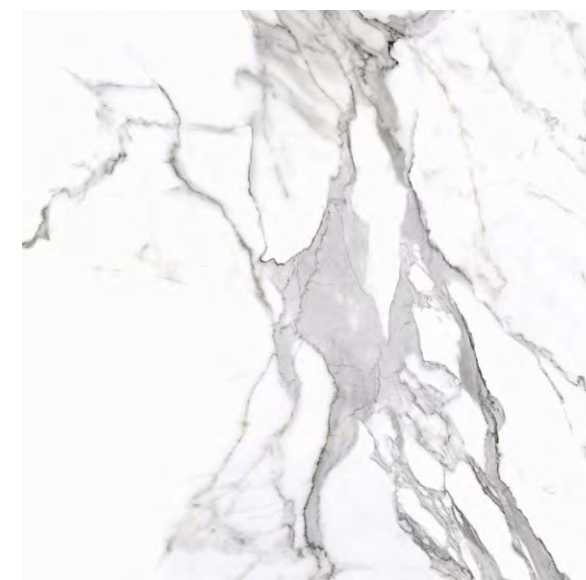

Calacatta White 119,7 × 119,7 cm  
 5903313315616

0,8  
 R9  
 4  
 12

Mozaika / мозаика / мозаїка ▼



Calacatta White 29,7 × 29,7 cm  
 5903313319539

0,8  
 R10  
 4

Cokół / цоколь / цоколь ▼



Calacatta White 8 × 59,7 cm  
 5903313319355

0,8

**Pakowanie / Упаковка / Упаковка**

Format [cm] / размеры [см] / формат [см]	119,7x279,7x0,6	119,7x119,7x0,8	59,7x119,7x0,8	59,7x59,7x0,8	29,7x29,7x0,8 mozaika	8x59,7x0,8 cokół
sztuk w opak. / количество штук в коробке / штук в упаковке	*	1	2	4	5	8
m <sup>2</sup> w opak. / м <sup>2</sup> в коробке / м <sup>2</sup> в упаковке	*	1,43	1,43	1,43	-	-
waga opak. [kg] / вес упаковки [кг] / вес упаковки [кг]	*	27,31	27,31	27,3	8,45	7,3

\* Płytki pakowane są w skrzynię. Więcej informacji w tabeli na stronie nr 242.

Плитки упакованы в ящики. Больше информации в таблице на странице 242. / Плитка пакується в коробки. Більше інформації в таблиці на сторінці 242.

satyna / сатин / сатин



Calacatta White 119,7 × 279,7 cm  
5903313317689

0,6  
4  
4



Calacatta White 59,7 × 119,7 cm  
5903313316590

0,8  
4  
24

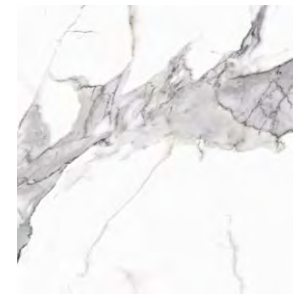

Calacatta White 59,7 × 59,7 cm  
5903313317009

0,8  
4  
48



Calacatta White 119,7 × 119,7 cm  
5903313317207

0,8  
4  
12

Mozaika / мозаика / мозаїка ▼



Calacatta White 29,7 × 29,7 cm  
5903313319720

0,8  
4

Cokół / цоколь / цоколь ▼



Calacatta White 8 × 59,7 cm  
5903313319737

0,8

poler / полир / полир



Calacatta White 119,7 × 279,7 cm  
5903313317528

0,6  
4  
4



Calacatta White 59,7 × 119,7 cm  
5903313316613

0,8  
4  
24

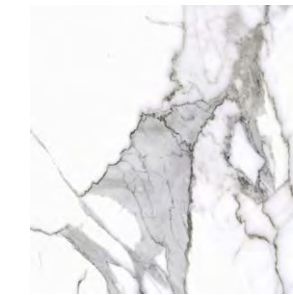

Calacatta White 59,7 × 59,7 cm  
5903313316842

0,8  
4  
48

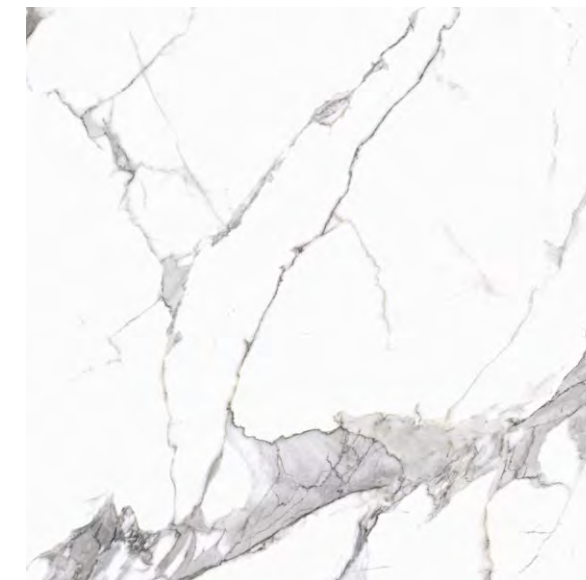

Calacatta White 119,7 × 119,7 cm  
5903313317047

0,8  
4  
12

Mozaika / мозаика / мозаїка ▼

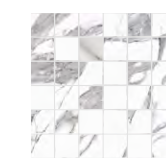

Calacatta White 29,7 × 29,7 cm  
5903313319621

0,8  
4

Cokół / цоколь / цоколь ▼



Calacatta White 8 × 59,7 cm  
5903313319447

0,8

Pakowanie / Упаковка / Упаковка

Format [cm] / размеры [см] / формат [см]	119,7×279,7×0,6	119,7×119,7×0,8	59,7×119,7×0,8	59,7×59,7×0,8	29,7×29,7×0,8 mozaika	8×59,7×0,8 cokół
sztuk w opak. / количество штук в коробке / штук в упаковке	*	1	2	4	5	8
m <sup>2</sup> w opak. / м <sup>2</sup> в коробке / м <sup>2</sup> в упаковке	*	1,43	1,43	1,43	-	-
waga opak. [kg] / вес упаковки [кг] / вес упаковки [кг]	*	27,31	27,31	27,3	8,45	7,3

0,6 - grubość płytki / толщина плитки / товщина плитки

R9 - antypoślizgowość / противоскольжение / протиоковзка

4 - klasa ścieralności / класс истираемости / клас стійкості до стирання

12 - liczba twarzy / разнообразие графики / кількість лицьових сторін

\* Płytki pakowane są w skrzynię. Więcej informacji w tabeli na stronie nr 242.

Плитки упакованы в ящики. Больше информации в таблице на странице 242. / Плитка пакується в коробки. Більше інформації в таблиці на сторінці 242.



119,7 x 279,7  
 119,7 x 119,7  
 59,7 x 119,7  
 29,7 x 119,7  
 59,7 x 59,7  
 29,7 x 29,7  
 8 x 59,7



## Ponadczasowa elegancja

Вечная элегантность / Вічна елегантність

# MASTERSTONE

**PL** Masterstone to gwarancja elegancji, stylu i niekonwencjonalnych rozwiązań w każdym wnętrzu. Inspirowana kamieniem Fior Di Bosco kolekcja płytek gresowych to połączenie elegancji kamienia z subtelnym wzorem charakterystycznym dla metamorficznej skały. Dzięki takiemu zestawieniu wykreujemy wytworną przestrzeń, która sprostą wymaganiom każdego miłośnika luksusu.

**RU** Masterstone – это гарантия элегантности, стиля и нестандартных решений в любом интерьере. Вдохновленная камнем Fior Di Bosco, коллекция керамогранитной плитки представляет собой сочетание элегантности камня с тонким узором, характерным для метаморфической породы. Благодаря этой комбинации мы создадим изысканное пространство, которое будет отвечать требованиям каждого любителя роскоши.

**UA** Masterstone – це гарантія елегантності, стилю і нестандартних рішень у будь-якому інтер'єрі. Натхненна каменем Fior Di Bosco, колекція керамогранітної плитки є поєднанням елегантності каменю з тонким візерунком, характерним для метаморфічної породи. Завдяки цій комбінації ми створимо вишуканий простір, який відповідатиме вимогам кожного прихильника розкоші.

🔨 - płytki ścienna / настенная плитка / настінна плитка    🌀 - płytki podłogowa / напольная плитка / плитка на підлогу    ❄️ - mrozooodporna / морозостойкая / морозостійка

🏔️ - gres / керамогранит / грес    ≡ - rektyfikowana / ректифицированная / ректифікована    🎨 - podbarwiana masa / окрашенная масса / забарвлена маса

👉 - powierzchnia matowa / матовая поверхность / матовая поверхність    🌟 - powierzchnia polerowana / полированная поверхность / полірована поверхня



ŚCIANA / СТЕНА / СТИНА  
 MASTERSTONE GRAPHITE 119,7x279,7  
 PODŁOGA / ПОЛ / ПІДЛОГА  
 MASTERSTONE WHITE 119,7x279,7



ЅCIANA / СТЕНА / СТИНА  
MASTERSTONE GRAPHITE 59,7x119,7  
MASTERSTONE GRAPHITE MOSAIC 29,7x29,7





ŚCIANA / СТЕНА / СТИНА  
MASTERSTONE SILVER 119,7x279,7  
ПОДЛОГА / ПОЛ / ПІДЛОГА  
GUARDIAN WOOD WALNUT 19,3x120,2



ŚCIANA / СТЕНА / СТИНА  
MASTERSTONE WHITE 119,7x279,7  
PODŁOGA / ПОЛ / ПІДЛОГА  
MASTERSTONE GRAPHITE 119,7x119,7



mat / мат / мат



Masterstone white 119,7 × 279,7 cm  
5903313315838

0,6  
R9  
4  
4

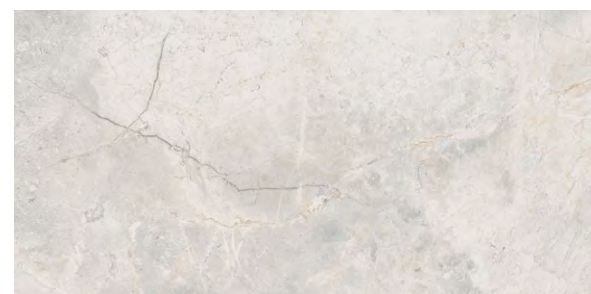

Masterstone white 59,7 × 119,7 cm  
5903313315470

0,8  
R9  
4  
36

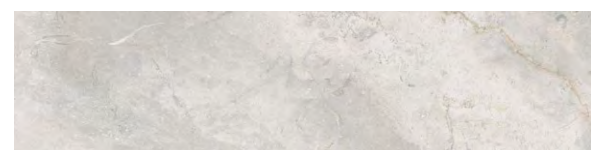

Masterstone white 29,7 × 119,7 cm  
5903313314978

0,8  
R9  
4  
48



Masterstone white 119,7 × 119,7 cm  
5903313315654

0,8  
R9  
4  
12

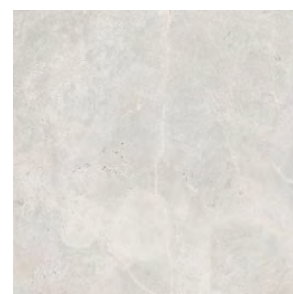

Masterstone white 59,7 × 59,7 cm  
5903313315272

0,8  
R9  
4  
58

Mozaika / мозаика / мозаїка ▼

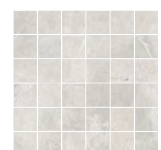

Masterstone white 29,7 × 29,7 cm  
5903313319553

0,8  
R10  
4

Cokół / цоколь / цоколь ▼



Masterstone white 8 × 59,7 cm  
5903313319379

0,8

poler / полир / полир



Masterstone white 119,7 × 279,7 cm  
5903313317566

0,6  
4  
4

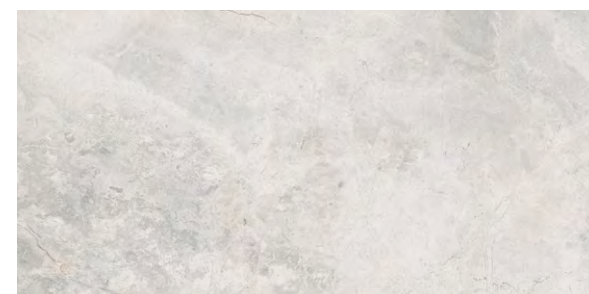

Masterstone white 59,7 × 119,7 cm  
5903313316705

0,8  
4  
36



Masterstone white 29,7 × 119,7 cm  
5903313317269

0,8  
4  
48

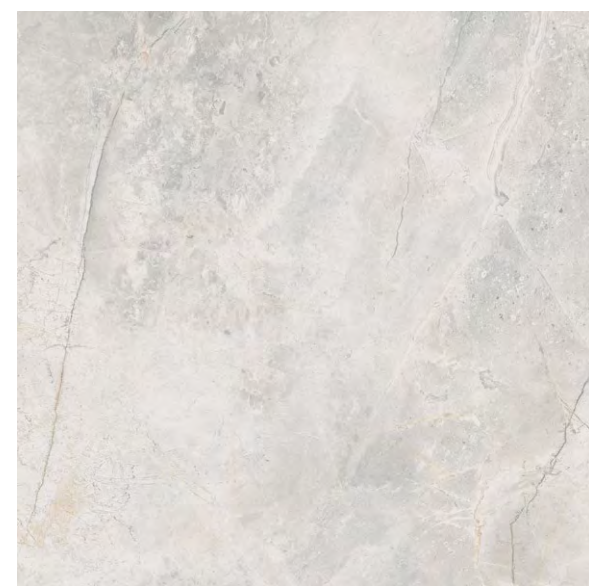

Masterstone white 119,7 × 119,7 cm  
5903313317085

0,8  
4  
12

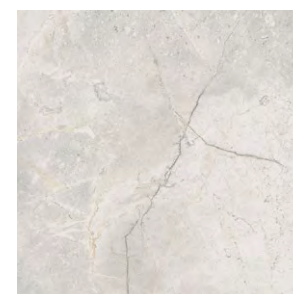

Masterstone white 59,7 × 59,7 cm  
5903313316880

0,8  
4  
58

Mozaika / мозаика / мозаїка ▼

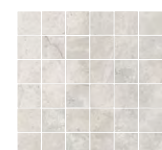

Masterstone white 29,7 × 29,7 cm  
5903313319645

0,8  
4

Cokół / цоколь / цоколь ▼



Masterstone white 8 × 59,7 cm  
5903313319461

0,8

**Pakowanie / Упаковка / Упаковка**

Format [cm] / размеры [см] / формат [см]	119,7×279,7×0,6	119,7×119,7×0,8	59,7×119,7×0,8	29,7×119,7×0,8	59,7×59,7×0,8	29,7×29,7×0,8 mozaika	8×59,7×0,8 cokół
sztuk w opak. / количество штук в коробке / штук в упаковке	*	1	2	4	4	5	8
m <sup>2</sup> w opak. / м <sup>2</sup> в коробке / м <sup>2</sup> в упаковке	*	1,43	1,43	1,42	1,43	-	-
waga opak. [kg] / вес упаковки [кг] / вес упаковки [кг]	*	27,31	27,31	27,1	27,3	8,45	7,3

\* Płytki pakowane są w skrzynię. Więcej informacji w tabeli na stronie nr 242.

Плитки упакованы в ящики. Больше информации в таблице на странице 242. / Плитка пакується в коробки. Більше інформації в таблиці на сторінці 242.

mat / мат / мат



Masterstone silver 119,7 × 279,7 cm  
5903313315852

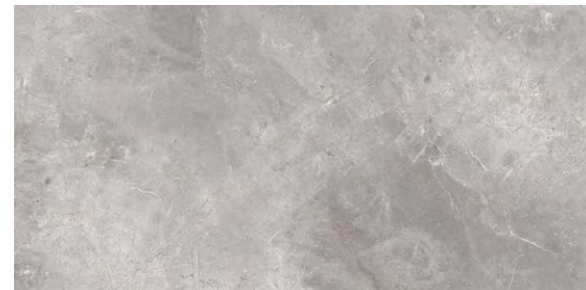

Masterstone silver 59,7 × 119,7 cm  
5903313315494

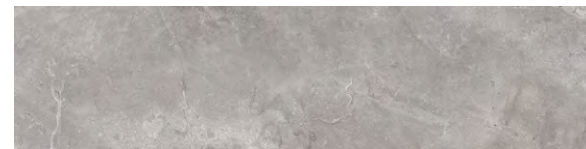

Masterstone silver 29,7 × 119,7 cm  
5903313315012



Masterstone silver 119,7 × 119,7 cm  
5903313315678



Masterstone silver 59,7 × 59,7 cm  
5903313315296



Mozaika / мозаика / мозаїка ▼

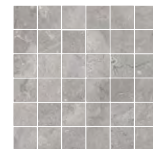

Masterstone silver 29,7 × 29,7 cm  
5903313319560



Sokół / цоколь / цоколь ▼



Masterstone silver 8 × 59,7 cm  
5903313319386



poler / полир / полир



Masterstone silver 119,7 × 279,7 cm  
5903313317580



Masterstone silver 59,7 × 119,7 cm  
5903313316729

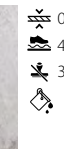

Masterstone silver 29,7 × 119,7 cm  
5903313317306



Masterstone silver 119,7 × 119,7 cm  
5903313317108

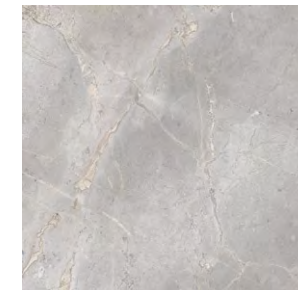

Masterstone silver 59,7 × 59,7 cm  
5903313316903



Mozaika / мозаика / мозаїка ▼

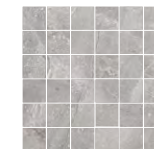

Masterstone silver 29,7 × 29,7 cm  
5903313319652



Sokół / цоколь / цоколь ▼



Masterstone silver 8 × 59,7 cm  
5903313319478



**Pakowanie / Упаковка / Упаковка**

Format [cm] / размеры [см] / формат [см]	119,7×279,7×0,6	119,7×119,7×0,8	59,7×119,7×0,8	29,7×119,7×0,8	59,7×59,7×0,8	29,7×29,7×0,8 mozaika	8×59,7×0,8 sokół
sztuk w opak. / количество штук в коробке / штук в упаковке	*	1	2	4	4	5	8
m <sup>2</sup> w opak. / м <sup>2</sup> в коробке / м <sup>2</sup> в упаковке	*	1,43	1,43	1,42	1,43	-	-
waga opak. [kg] / вес упаковки [кг] / вес упаковки [кг]	*	27,31	27,31	27,1	27,3	8,45	7,3

mat / мат / мат



Masterstone graphite 119,7 × 279,7 cm  
5903313315876

0,6  
R9  
3  
4

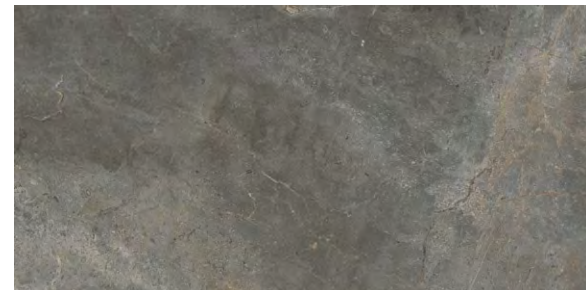

Masterstone graphite 59,7 × 119,7 cm  
5903313315517

0,8  
R9  
3  
36

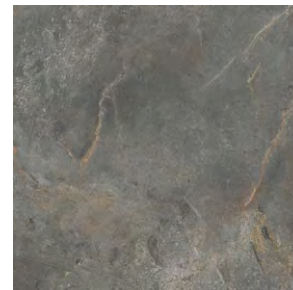

Masterstone graphite 59,7 × 59,7 cm  
5903313315319

0,8  
R9  
3  
58

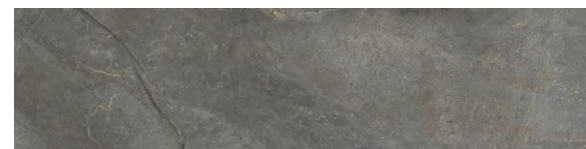

Masterstone graphite 29,7 × 119,7 cm  
5903313315050

0,8  
R9  
3  
48

Mozaika / мозаика / мозаїка ▼

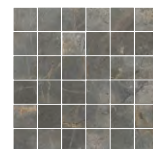

Masterstone graphite 29,7 × 29,7 cm  
5903313319577

0,8  
R10  
3

Cokół / цоколь / цоколь ▼



Masterstone graphite 8 × 59,7 cm  
5903313319393

0,8

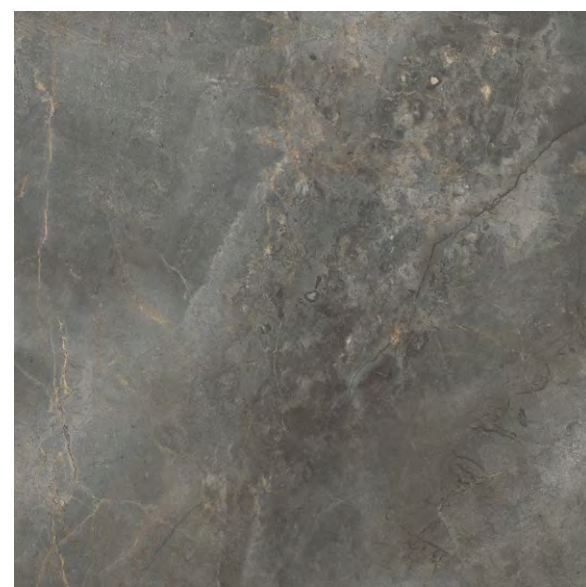

Masterstone graphite 119,7 × 119,7 cm  
5903313315692

0,8  
R9  
3  
12

poler / полир / полир



Masterstone graphite 119,7 × 279,7 cm  
5903313317603

0,6  
3  
4

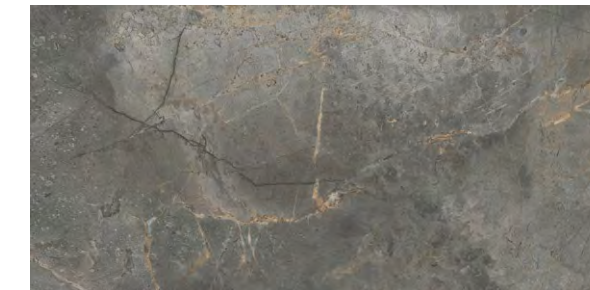

Masterstone graphite 59,7 × 119,7 cm  
5903313316743

0,8  
3  
36

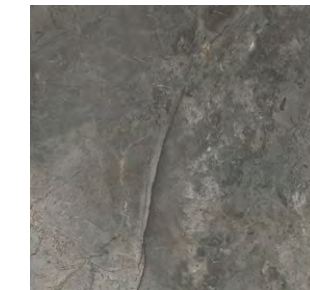

Masterstone graphite 59,7 × 59,7 cm  
5903313316927

0,8  
3  
58

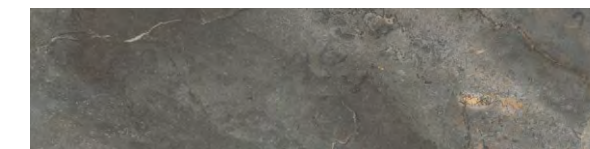

Masterstone graphite 29,7 × 119,7 cm  
5903313317344

0,8  
3  
48

Mozaika / мозаика / мозаїка ▼



Masterstone graphite 29,7 × 29,7 cm  
5903313319669

0,8  
3

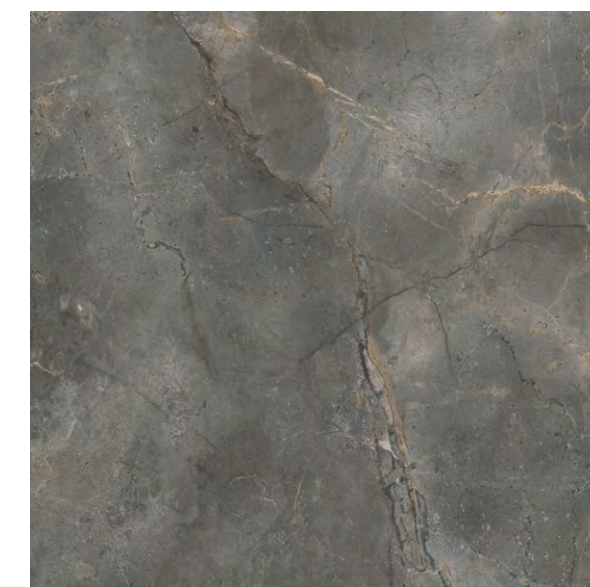

Masterstone graphite 119,7 × 119,7 cm  
5903313317122

0,8  
3  
12

Cokół / цоколь / цоколь ▼



Masterstone graphite 8 × 59,7 cm  
5903313319485

0,8

**Pakowanie / Упаковка / Упаковка**

Format [cm] / размеры [см] / формат [см]	119,7×279,7×0,6	119,7×119,7×0,8	59,7×119,7×0,8	29,7×119,7×0,8	59,7×59,7×0,8	29,7×29,7×0,8 mozaika	8×59,7×0,8 cokół
sztuk w opak. / количество штук в коробке / штук в упаковке	*	1	2	4	4	5	8
m <sup>2</sup> w opak. / м <sup>2</sup> в коробке / м <sup>2</sup> в упаковке	*	1,43	1,43	1,42	1,43	-	-
waga opak. [kg] / вес упаковки [кг] / вес упаковки [кг]	*	27,31	27,31	27,1	27,3	8,45	7,3

60 x 60

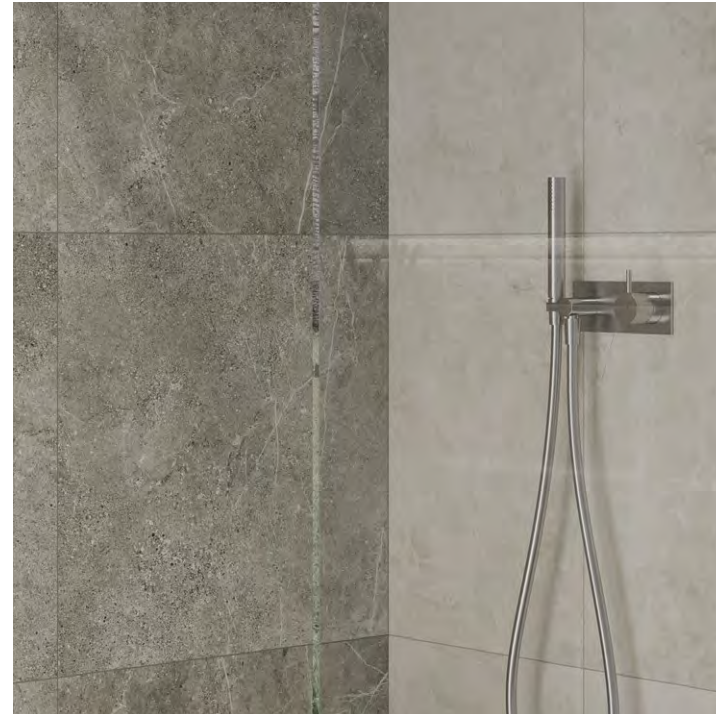

## Spójność aranżacji







Согласованность интерьера / Узгодженість інтер'єру

# CERROS

**PL** Uniwersalność szarych płytek daje nieograniczone pole do popisu w wystroju wnętrz – zarówno mieszkalnych, jak i komercyjnych. Zaaranżowana przestrzeń zyska ponadczasowy czar i niepowtarzalny klimat.

**RU** Универсальность серой плитки открывает неограниченные возможности в дизайне как жилых, так и коммерческих интерьеров. Обустроенное помещение приобретет вневременное обаяние и неповторимую атмосферу.

**UA** Універсальність сірої плитки відкриває необмежені можливості в дизайні як житлових, так і комерційних інтер'єрів. Облаштоване приміщення набуде позачасового шарму та неповторної атмосфери.

 - płytki ścienna / настенная плитка / настінна плитка   
  - płytki podłogowa / напольная плитка / плитка на підлогу   
  - mrozoodporna / морозостойкая / морозостійка  
 - klinkier / клинкер / клинкер   
 - kalibrowana / калиброванная плитка / калібрована   
 - powierzchnia matowa / матова поверхня / матовая поверхность



ŚCIANA / СТЕНА / СТИНА  
 CERROS GRYS 60x60  
 RAPID BIANCO 7,4x30  
 RAPID BIANCO 60x60  
 PODŁOGA / ПОЛ / ПІДЛОГА  
 CERROS GRYS 60x60





ŚCIANA / СТЕНА / СТІНА  
CERROS GRYS 7,4x30  
ПОДЛОГА / ПОЛ / ПІДЛОГА  
CERROS GRAFIT 60x60



ŚCIANA / СТЕНА / СТИНА  
CERROS BIANCO 7,4x30  
PODŁOGA / ПОЛ / ПІДЛОГА  
CERROS BIANCO 60x60



Cerros bianco 60 × 60 cm  
5902510808525

0,85  
R9  
4  
12

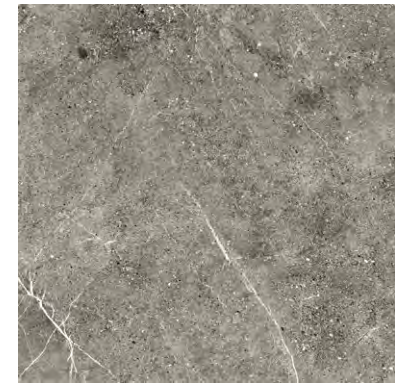

Cerros gris 60 × 60 cm  
5902510808549

0,85  
R9  
4  
12



Cerros grafit 60 × 60 cm  
5902510808563

0,85  
R9  
4  
12

**Pakowanie / Упаковка / Упаковка**

Format [cm] / размеры [см] / формат [см]	60x60x0,85
sztuk w opak. / количество штук в коробке / штук в упаковке	4
m <sup>2</sup> w opak. / м <sup>2</sup> в коробке / м <sup>2</sup> в упаковке	1,44
waga opak. [kg] / вес упаковки [кг] / вес упаковки [кг]	28,84

✂ - grubość płytki / толщина плитки / товщина плитки R9 - antypoślizgowość / противоскольжение / протиқовзка

■ - klasa ścieralności / класс истираемости / клас стійкості до стирання ✂12 - liczba twarzy / разнообразие графики / кількість лицьових сторін

60 x 60

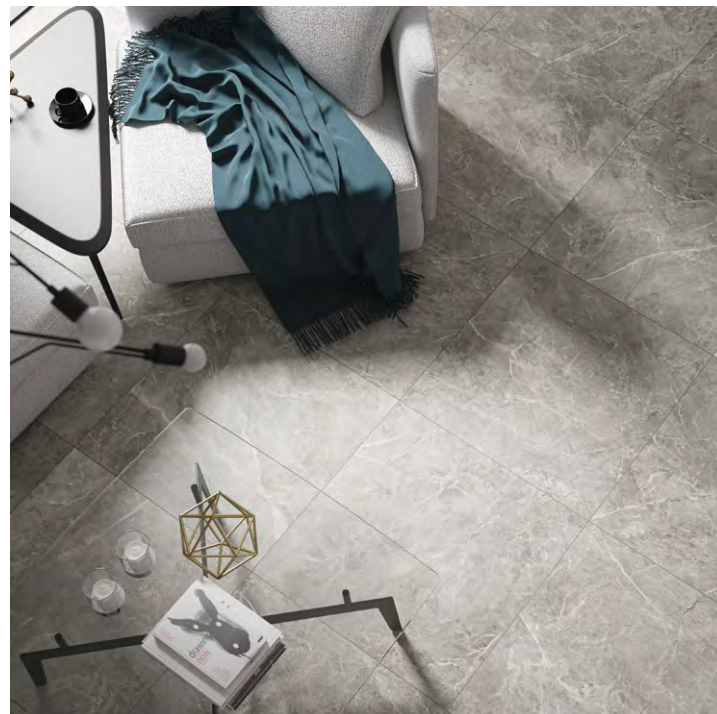

## W tonach szarości







В серых тонах / В сірих тонах

# RAPID

**PL** Cztery niebanalne odcienie, które skutecznie uwydatnią charakter wnętrza. Rapid gris, który przypomina surowe, kamienne płyty znakomicie wpisze się w industrialną, przemysłową przestrzeń, a subtelny Rapid beige wspaniale uzupełni skandynawską, rustykalną lub klasyczną aranżację.

**RU** Четыре оригинальных оттенков, эффектно подчеркивающих характер интерьера. Зернистая плитка Rapid, напоминающая необработанные каменные плиты, идеально впишется в индустриальные, постиндустриальные интерьеры, а Rapid нежного бежевого цвета прекрасно дополнит скандинавский, рустикальный или классический стиль.

**UA** Чотири оригінальних відтінки, які ефектно підкреслюють характер інтер'єру. Зерниста плитка Rapid, що нагадує необроблені кам'яні плити, ідеально впишеться в індустріальні, постіндустріальні інтер'єри, а Rapid ніжного бежевого кольору прекрасно доповнить скандинавський, рустикальний або класичний стиль.

 - płytki ścienna / настенная плитка / настінна плитка  
  - płytki podłogowa / напольная плитка / плитка на підлогу  
  - mrozoodporna / морозостойкая / морозостійка  
 - klinkier / клинкер / клінкер  
  - kalibrowana / калиброванная плитка / калібрована  
  - powierzchnia matowa / матова поверхня / матовая поверхность



ŚCIANA / СТЕНА / ОТИНА  
 RAPID BIANCO 7,4x30  
 PODŁOGA / ПОЛ / ПІДЛОГА  
 RAPID GRYS 60x60



ŚCIANA / СТЕНА / ОТИНА  
RAPID BEIGE 7,4x30  
PODŁOGA / ПОЛ / ПІДЛОГА  
RAPID BEIGE 60x60



ПОДЛОГА / ПОЛ / ПІДЛОГА  
RAPID BIANCO 60x60



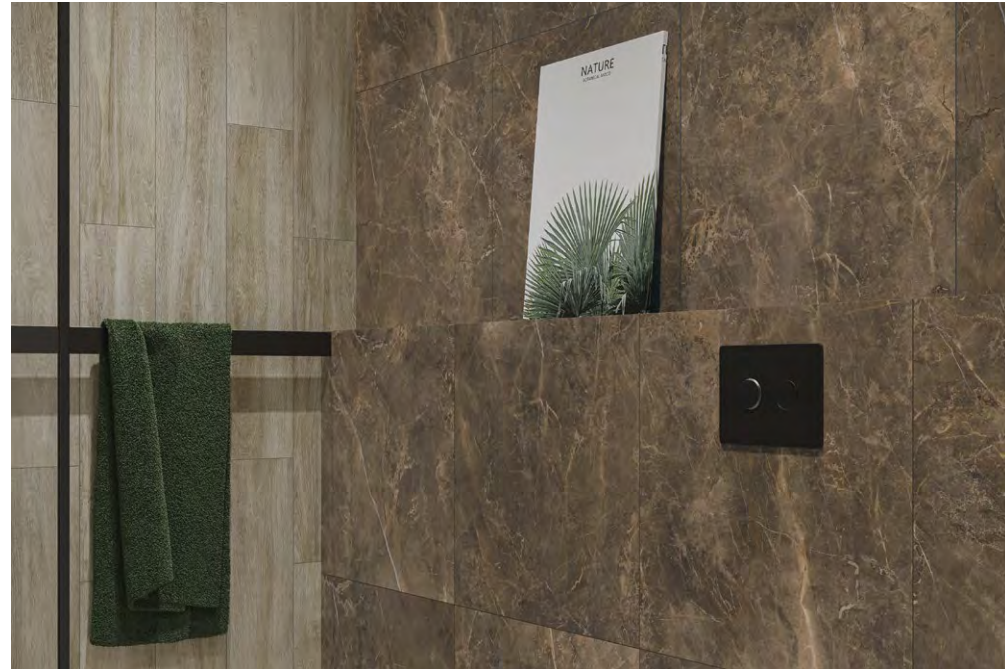

ŚCIANA / СТЕНА / СТИНА  
 RAPID BROWN 60x60  
 AVIONA BIANCO 17.5x80  
 PODŁOGA / ПОЛ / ПІДЛОГА  
 AVIONA BIANCO 17.5x80



Rapid bianco 60 × 60 cm  
 5902510808440

0,85  
 R9  
 4  
 12



Rapid gris 60 × 60 cm  
 5902510808464

0,85  
 R9  
 4  
 12



Rapid beige 60 × 60 cm  
 5902510808488

0,85  
 R9  
 4  
 12



Rapid brown 60 × 60 cm  
 5902510808501

0,85  
 R9  
 3  
 12

**Pakowanie / Упаковка / Упаковка**

Format [cm] / размеры [см] / формат [см]	60×60×0,85
sztuk w opak. / количество штук в коробке / штук в упаковке	4
m <sup>2</sup> w opak. / m <sup>2</sup> в коробке / m <sup>2</sup> в упаковке	1,44
waga opak. [kg] / вес упаковки [кг] / вес упаковки [кг]	28,84

☞ - grubość płytki / толщина плитки / товщина плитки    R9 - antypoślizgowość / противоскольжение / протиловзка  
 ☞ - klasa ścieralności / класс истираемости / клас стійкості до стирання    ☞12 - liczba twarzy / разнообразие графики / кількість лицьових сторін

60 x 60



## Nowoczesny minimalizm







Современный минимализм / Сучасний мінімалізм

# MACRO

**PL** Kolekcja dostępna w trzech odcieniach szarości – surowa i minimalistyczna. W przestrzeniach zaprojektowanych na modernistyczną nutę płytki inspirowane betonem staną się głównym wyznacznikiem kierunku, przejmując rolę tła i dając nieograniczone pole do popisu aranżacyjnego.

**RU** Коллекция представлена в трех оттенках серого – необработанная и минималистская. В интерьерах, созданных в стиле модерн, плитка под бетон станет основным определяющим вектором, играя роль фона и предоставляя неограниченные возможности для дизайна.

**UA** Колекція представлена в трьох відтінках сірого – необроблена та мінімалістська. В інтер'єрах, розроблених в стилі модерн, плитка під бетон стане основним визначальним вектором, виконуючи роль тла та відкриваючи необмежені можливості для дизайну.

 - płytki ścienna / настенная плитка / настінна плитка 
  - płytki podłogowa / напольная плитка / плитка на підлогу 
  - mrozoodporna / морозостойкая / морозостійка  
 - klinkier / клинкер / клинкер 
  - kalibrowana / калиброванная плитка / калібрована 
  - powierzchnia matowa / матова поверхня / матовая поверхность



ŚCIANA / СТЕНА / СТИНА  
 MACRO GRYS 7,4x30  
 PODŁOGA / ПОЛ / ПІДЛОГА  
 MACRO GRYS 60x60



ŚCIANA / СТЕНА / СТИНА  
AVIONA BROWN 17,5x80  
PODŁOGA / ПОЛ / ПІДЛОГА  
MACRO BIANCO 60x60







ŚCIANA / СТЕНА / СТИНА  
MACRO BIANCO 7,4x30  
PODŁOGA / ПОЛ / ПІДЛОГА  
MACRO GRAFIT 60x60

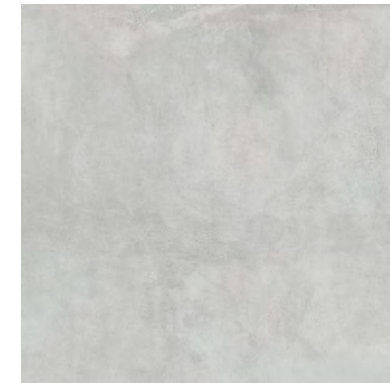

Macro bianco 60 × 60 cm  
5902510808389

0,85  
R9  
4  
12

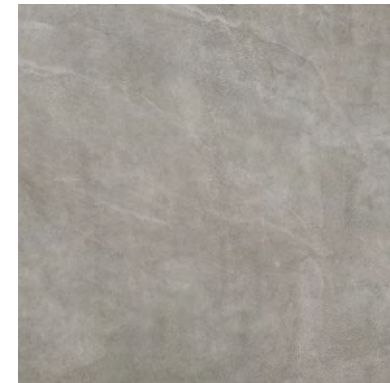

Macro gris 60 × 60 cm  
5902510808402

0,85  
R9  
4  
12

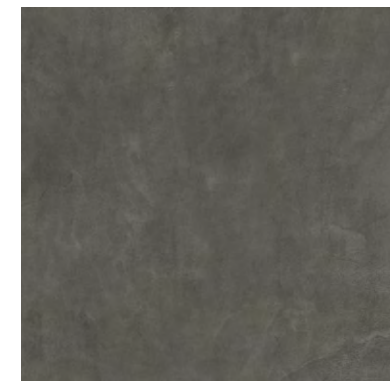

Macro grafit 60 × 60 cm  
5902510808426

0,85  
R9  
3  
12

**Pakowanie / Упаковка / Упаковка**

Format [cm] / размеры [см] / формат [см]	60x60x0,85
sztuk w opak. / количество штук в коробке / штук в упаковке	4
m <sup>2</sup> w opak. / m <sup>2</sup> в коробке / m <sup>2</sup> в упаковке	1,44
waga opak. [kg] / вес упаковки [кг] / вес упаковки [кг]	28,84

✂ - grubość płytki / толщина плитки / товщина плитки R9 - antypoślizgowość / противоскольжение / протиковзка

■ - klasa ścieralności / класс истираемости / клас стійкості до стирання ✂12 - liczba twarzy / разнообразие графики / кількість лицьових сторін

119,7 x 279,7  
 119,7 x 119,7  
 59,7 x 119,7  
 29,7 x 119,7  
 59,7 x 59,7  
 29,7 x 29,7  
 8 x 59,7



*Surowa maestria*

Строгое искусство / Суворе мистецтво

# SOFTCEMENT

**PL** W gusta pasjonatów minimalistycznych wnętrz trafi faktura betonu, która stała się inspiracją dla płytek z kolekcji Softcement. Imitacja betonu w trzech odcieniach szarości nada każdemu wnętrzu innego charakteru. Softcement to kolekcja skierowana do wszystkich, którzy czerpią energię z harmonii subtelnej i spójnego wnętrza.

**RU** Любителям минимализма в интерьере понравится фактура бетона, которая стала вдохновением для плитки из коллекции Softcement. Имитация бетона в трех оттенках серого придаст каждому интерьеру свой характер. Softcement – это коллекция, предназначенная для всех, кто черпает энергию из гармонии тонкого и гармоничного интерьера.

**UA** Любителям мінімалізму в інтер'єрі сподобається фактура бетону, яка стала натхненням для плитки з колекції Softcement. Імітація бетону в трьох відтінках сірого надасть кожному інтер'єру свій характер. Softcement – це колекція, призначена для усіх, хто черпає енергію з гармонії тонкого і гармонійного інтер'єру.

🔨 - płytka ścienna / настенная плитка / настінна плитка   
 🌀 - płytka podłogowa / напольная плитка / плитка на підлогу   
 ❄️ - mrozoodporna / морозостойкая / морозостійка  
🏔️ - gres / керамогранит / грес   
📐 - rektyfikowana / ректифицированная / ректифікована   
🎨 - podbarwiana masa / окрашенная масса / забарвлена маса  
🌫️ - powierzchnia matowa / матовая поверхность / матова поверхність   
👉 - powierzchnia polerowana / полированная поверхность / полірована поверхня



ŚCIANA / СТЕНА / СТІНА  
 SOFTCEMENT WHITE 59,7x59,7



ŚCIANA / СТЕНА / СТИНА  
SOFTCEMENT GRAPHITE 119,7x279,7  
PODŁOGA / ПОЛ / ПІДЛОГА  
SOFTCEMENT WHITE 119,7x119,7



ŠCIANA / СТЕНА / СТИНА  
SOFTCEMENT SILVER 119,7x279,7  
PODLOGA / ПОЛ / ПІДЛОГА  
LIBERO MARRONE 19,3x120,2

mat / МАТ / МАТ



Softcement white 119,7 × 279,7 cm  
5903313315890

0,6  
R9  
4  
4



Softcement white 59,7 × 119,7 cm  
5903313315531

0,8  
R9  
4  
24



Softcement white 59,7 × 59,7 cm  
5903313315333

0,8  
R9  
4  
48



Softcement white 29,7 × 119,7 cm  
5903313315098

0,8  
R9  
4  
48

Mozaika / мозаика / мозаїка ▼

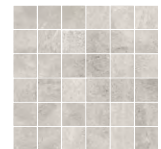

Softcement white 29,7 × 29,7 cm  
5903313319584

0,8  
R10  
4

Cokół / цоколь / цоколь ▼



Softcement white 8 × 59,7 cm  
5903313319409

0,8



Softcement white 119,7 × 119,7 cm  
5903313315715

0,8  
R9  
4  
12

poler / полир / полир



Softcement white 119,7 × 279,7 cm  
5903313317627

0,6  
4  
4



Softcement white 59,7 × 119,7 cm  
5903313316767

0,8  
4  
24



Softcement white 29,7 × 119,7 cm  
5903313317382

0,8  
4  
48



Softcement white 59,7 × 59,7 cm  
5903313316941

0,8  
4  
48

Mozaika / мозаика / мозаїка ▼

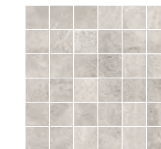

Softcement white 29,7 × 29,7 cm  
5903313319676

0,8  
4

Cokół / цоколь / цоколь ▼



Softcement white 8 × 59,7 cm  
5903313319492

0,8



Softcement white 119,7 × 119,7 cm  
5903313317146

0,8  
4  
12

**Pakowanie / Упаковка / Упаковка**

Format [cm] / размеры [см] / формат [см]	119,7×279,7×0,6	119,7×119,7×0,8	59,7×119,7×0,8	29,7×119,7×0,8	59,7×59,7×0,8	29,7×29,7×0,8 mozaika	8×59,7×0,8 cokół
sztuk w opak. / количество штук в коробке / штук в упаковке	*	1	2	4	4	5	8
m <sup>2</sup> w opak. / м <sup>2</sup> в коробке / м <sup>2</sup> в упаковке	*	1,43	1,43	1,42	1,43	-	-
waga opak. [kg] / вес упаковки [кг] / вес упаковки [кг]	*	27,31	27,31	27,1	27,3	8,45	7,3

\* Płytki pakowane są w skrzynię. Więcej informacji w tabeli na stronie nr 242.

Плитки упакованы в ящики. Больше информации в таблице на странице 242. / Плитка пакується в коробки. Більше інформації в таблиці на сторінці 242.

☞ - grubość płytki / толщина плитки / товщина плитки    R9 - antypoślizgowość / противоскольжение / протикивзка

☞ - klasa ścieralności / класс истираемости / клас стійкості до стирання    ☞12 - liczba twarzy / разнообразие графики / кількість лицьових сторін

mat / МАТ / МАТ



Softcement silver 119,7 × 279,7 cm  
5903313315913



Softcement silver 59,7 × 119,7 cm  
5903313315555



Softcement silver 29,7 × 119,7 cm  
5903313315135



Softcement silver 59,7 × 59,7 cm  
5903313315357



Mozaika / мозаика / мозаїка ▼



Softcement silver 29,7 × 29,7 cm  
5903313319591



Cokół / цоколь / цоколь ▼



Softcement silver 8 × 59,7 cm  
5903313319416



Softcement silver 119,7 × 119,7 cm  
5903313315739



poler / полир / полир



Softcement silver 119,7 × 279,7 cm  
5903313317641



Softcement silver 59,7 × 119,7 cm  
5903313316781

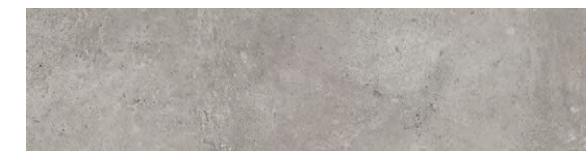

Softcement silver 29,7 × 119,7 cm  
5903313317429



Softcement silver 59,7 × 59,7 cm  
5903313316965



Mozaika / мозаика / мозаїка ▼

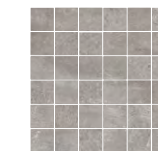

Softcement silver 29,7 × 29,7 cm  
5903313319683



Cokół / цоколь / цоколь ▼



Softcement silver 8 × 59,7 cm  
5903313319508



Softcement silver 119,7 × 119,7 cm  
5903313317160



Pakowanie / Упаковка / Упаковка

Format [cm] / размеры [см] / формат [см]	119,7×279,7×0,6	119,7×119,7×0,8	59,7×119,7×0,8	29,7×119,7×0,8	59,7×59,7×0,8	29,7×29,7×0,8 mozaika	8×59,7×0,8 cokół
sztuk w opak. / количество штук в коробке / штук в упаковке	*	1	2	4	4	5	8
m <sup>2</sup> w opak. / м <sup>2</sup> в коробке / м <sup>2</sup> в упаковке	*	1,43	1,43	1,42	1,43	-	-
waga opak. [kg] / вес упаковки [кг] / вес упаковки [кг]	*	27,31	27,31	27,1	27,3	8,45	7,3

mat / мат / мат



Softcement graphite 119,7 × 279,7 cm  
5903313315937

0,6  
R9  
3  
4



Softcement graphite 59,7 × 119,7 cm  
5903313315579

0,8  
R9  
3  
24



Softcement graphite 59,7 × 59,7 cm  
5903313315371

0,8  
R9  
3  
48

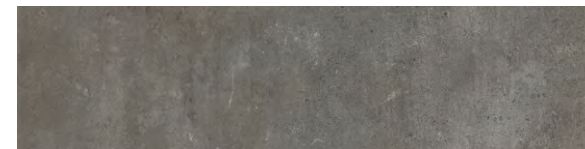

Softcement graphite 29,7 × 119,7 cm  
5903313315173

0,8  
R9  
3  
48

Mozaika / мозаика / мозаїка ▼



Softcement graphite 29,7 × 29,7 cm  
5903313319607

0,8  
R10  
3

Cokół / цоколь / цоколь ▼



Softcement graphite 8 × 59,7 cm  
5903313319423

0,8

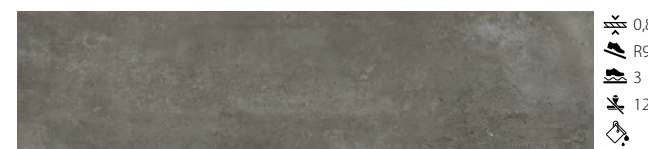

Softcement graphite 119,7 × 119,7 cm  
5903313315753

0,8  
R9  
3  
12

poler / полир / полир



Softcement graphite 119,7 × 279,7 cm  
5903313317665

0,6  
3  
4



Softcement graphite 59,7 × 119,7 cm  
5903313316804

0,8  
3  
24



Softcement graphite 59,7 × 59,7 cm  
5903313316989

0,8  
3  
48

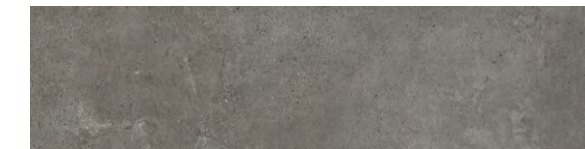

Softcement graphite 29,7 × 119,7 cm  
5903313317467

0,8  
3  
48

Mozaika / мозаика / мозаїка ▼



Softcement graphite 29,7 × 29,7 cm  
5903313319690

0,8  
3



Softcement graphite 119,7 × 119,7 cm  
5903313317184

0,8  
3  
12

Cokół / цоколь / цоколь ▼



Softcement graphite 8 × 59,7 cm  
5903313319515

0,8

Pakowanie / Упаковка / Упаковка

Format [cm] / размеры [см] / формат [см]	119,7×279,7×0,6	119,7×119,7×0,8	59,7×119,7×0,8	29,7×119,7×0,8	59,7×59,7×0,8	29,7×29,7×0,8 mozaika	8×59,7×0,8 cokół
sztuk w opak. / количество штук в коробке / штук в упаковке	*	1	2	4	4	5	8
m <sup>2</sup> w opak. / м <sup>2</sup> в коробке / м <sup>2</sup> в упаковке	*	1,43	1,43	1,42	1,43	-	-
waga opak. [kg] / вес упаковки [кг] / вес упаковки [кг]	*	27,31	27,31	27,1	27,3	8,45	7,3

119,7 x 279,7  
 79,7 x 159,7  
 79,7 x 79,7  
 119,7 x 119,7  
 59,7 x 119,7  
 59,7 x 59,7  
 29,7 x 119,7  
 29,7 x 59,7  
 39,7 x 79,7  
 29,7 x 29,7  
 8 x 119,7  
 8 x 79,7  
 8 x 59,7



## Nowy wymiar elegancji

Новое измерение элегантности / Новий вимір елегантності

# CONCRETE

**PL** Kolekcja Concrete to kwintesencja prostoty i elegancji. Połączenie betonu z imponującymi wymiarami, pozwoli stworzyć minimalistyczną aranżację, będącą doskonałym tłem dla designerskich mebli oraz funkcjonalnych dodatków, zarówno w strefie dziennej, jak i łazienkowej.

**RU** Коллекция Concrete – это воплощение простоты и элегантности. Сочетание бетона и впечатляющих размеров позволит создать минималистичную композицию, которая станет прекрасным фоном для дизайнерской мебели и функциональных аксессуаров как в гостиной, так и в ванной комнате.

**UA** Колекція Concrete – це втілення простоти і елегантності. Поєднання бетону і вражаючих розмірів дозволить створити мінімалістичну композицію, яка стане прекрасним фоном для дизайнерських меблів і функціональних аксесуарів як у вітальні, так і у ванній кімнаті.

👉 - płytki ścienna / настенная плитка / настінна плитка    🏠 - płytki podłogowa / напольная плитка / плитка на підлогу    ❄️ - mrozoodporna / морозостойкая / морозостійка  
 ⚙️ - gres / керамогранит / грес    📏 - rektyfikowana / ректифицированная / ректифікована    🎨 - podbarwiana masa / окрашенная масса / забарвлена маса  
 🌫️ - powierzchnia matowa / матовая поверхность / матова поверхня



ŚCIANA / СТЕНА / СТИНА  
 PODŁOGA / ПОЛ / ПІДЛОГА  
 CONCRETE ANTHRACITE 119,7x279,7





ŠCIANA / СТЕНА / СТИНА  
CONCRETE GRIS 119,7x279,7



ŚCIANA / СТЕНА / СТИНА  
CONCRETE GRIS 79,7x79,7  
ПОДЛОГА / ПОЛ / ПІДЛОГА  
CONCRETE GRAPHITE 119,7x119,7





ŠCIANA / СТЕНА / СТІНА  
CONCRETE GRAPHITE 119,7x279,7



ŚCIANA / СТЕНА / СТИНА  
CONCRETE BEIGE 119,7x279,7  
PODŁOGA / ПОЛ / ПІДЛОГА  
CONCRETE BEIGE 119,7x119,7





0,8  
R10  
5  
12

Concrete beige 119,7 × 119,7 cm  
5903313303866

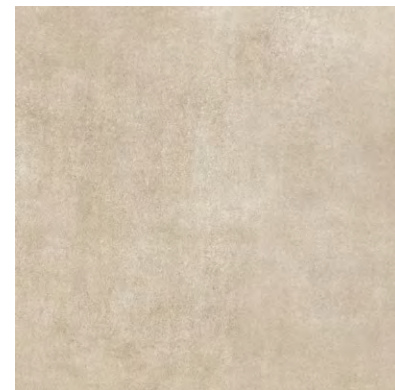

0,8  
R10  
5  
16

Concrete beige 79,7 × 79,7 cm  
5903313303545

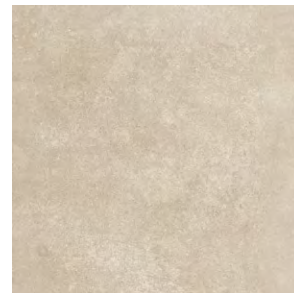

0,8  
R10  
5  
32

Concrete beige 59,7 × 59,7 cm  
5903313303781

Stopnica / ступень / сходи́нка ▼



0,8  
R10  
5

Concrete beige 29,7 × 119,7 cm  
5903313305495

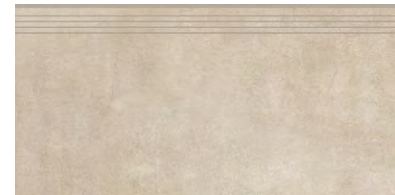

0,8  
R10  
5

Concrete beige 39,7 × 79,7 cm  
5903313304696

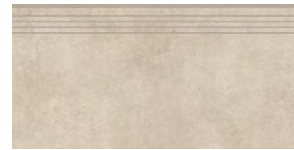

0,8  
R10  
5

Concrete beige 29,7 × 59,7 cm  
5903313304498

Cokół / цоколь / цоколь ▼



0,8

Concrete beige 8 × 119,7 cm  
5903313305532



0,8

Concrete beige 8 × 79,7 cm  
5903313304450



0,8

Concrete beige 8 × 59,7 cm  
5903313304412

Mozaika / мозаика / мозаика ▼



0,8  
R10  
5

Concrete beige 29,7 × 29,7 cm  
5903313304092



0,6  
R10  
5  
4

Concrete beige 119,7 × 279,7 cm  
5903313324960



0,8  
R10  
5  
12

Concrete beige 79,7 × 159,7 cm  
5903313303620

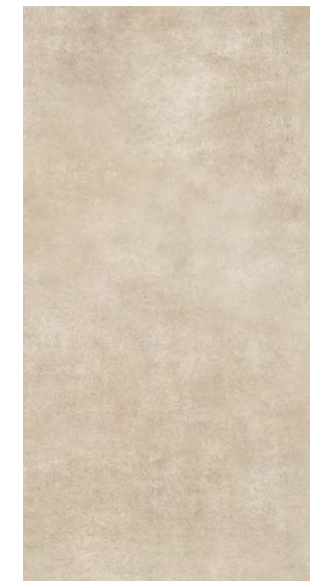

0,8  
R10  
5  
16

Concrete beige 59,7 × 119,7 cm  
5903313303705

Pakowanie / Упаковка / Упаковка

Format [cm] / размеры [см] / формат [см]	29,7×29,7×0,8 mozaika	39,7×79,7×0,8 stopnica	29,7×119,7×0,8 stopnica	29,7×59,7×0,8 stopnica	8×119,7×0,8 cokół	8×79,7×0,8 cokół	8×59,7×0,8 cokół
sztuk w opak. / количество штук в коробке / штук в упаковке	5	4	2	8	8	8	8
m <sup>2</sup> w opak. / м <sup>2</sup> в коробке / м <sup>2</sup> в упаковке	-	-	-	-	-	-	-
waga opak. [kg] / вес упаковки [кг] / вес упаковки [кг]	8,45	23,67	12,97	27,3	14,46	9,54	7,3

Pakowanie / Упаковка / Упаковка

Format [cm] / размеры [см] / формат [см]	119,7×279,7×0,6	79,7×159,7×0,8	79,7×79,7×0,8	119,7×119,7×0,8	59,7×119,7×0,8	59,7×59,7×0,8
sztuk w opak. / количество штук в коробке / штук в упаковке	*	1	2	1	2	4
m <sup>2</sup> w opak. / м <sup>2</sup> в коробке / м <sup>2</sup> в упаковке	*	1,27	1,27	1,43	1,43	1,43
waga opak. [kg] / вес упаковки [кг] / вес упаковки [кг]	*	23,75	23,75	27,31	27,31	27,3

☞ - grubość płytki / толщина плитки / товщина плитки

R10 - antypoślizgowość / противоскольжение / проти́ковзка

☞ - klasa ścieralności / класс истираемости / клас стійкості до стирання

☞12 - liczba twarzy / разнообразие графики / кількість лицьових сторін

\* Płytki pakowane są w skrzynię. Więcej informacji w tabeli na stronie nr 242.

Плитки упакованы в ящики. Больше информации в таблице на странице 242. / Плитка пакується в коробки. Більше інформації в таблиці на сторінці 242.



0,8  
R10  
5  
12

Concrete gris 119,7 × 119,7 cm  
5903313303804



0,8  
R10  
5  
16

Concrete gris 79,7 × 79,7 cm  
5903313303484



0,8  
R10  
5  
32

Concrete gris 59,7 × 59,7 cm  
5903313303729

Stopnica / ступень / сходи́нка ▼

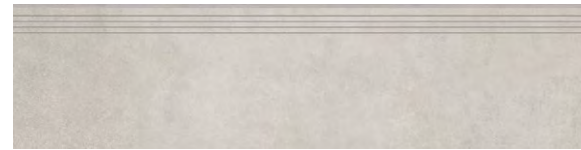

0,8  
R10  
5

Concrete gris 29,7 × 119,7 cm  
5903313305488

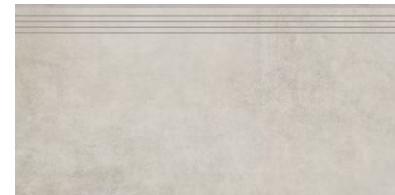

0,8  
R10  
5

Concrete gris 39,7 × 79,7 cm  
5903313304689



0,8  
R10  
5

Concrete gris 29,7 × 59,7 cm  
5903313304481

Cokół / цоколь / цоколь ▼



0,8

Concrete gris 8 × 119,7 cm  
5903313305525



0,8

Concrete gris 8 × 79,7 cm  
5903313304443



0,8

Concrete gris 8 × 59,7 cm  
5903313304405

Mozaika / мозаика / мозаика ▼



0,8  
R10  
5

Concrete gris 29,7 × 29,7 cm  
5903313304085



0,6  
R10  
5  
4

Concrete gris 119,7 × 279,7 cm  
5903313324922



0,8  
R10  
5  
12

Concrete gris 79,7 × 159,7 cm  
5903313303569



0,8  
R10  
5  
16

Concrete gris 59,7 × 119,7 cm  
5903313303644

**Pakowanie / Упаковка / Упаковка**

Format [cm] / размеры [см] / формат [см]	29,7×29,7×0,8 mozaika	39,7×79,7×0,8 stopnica	29,7×119,7×0,8 stopnica	29,7×59,7×0,8 stopnica	8×119,7×0,8 cokół	8×79,7×0,8 cokół	8×59,7×0,8 cokół
sztuk w opak. / количество штук в коробке / штук в упаковке	5	4	2	8	8	8	8
m <sup>2</sup> w opak. / м <sup>2</sup> в коробке / м <sup>2</sup> в упаковке	-	-	-	-	-	-	-
waga opak. [kg] / вес упаковки [кг] / вес упаковки [кг]	8,45	23,67	12,97	27,3	14,46	9,54	7,3

**Pakowanie / Упаковка / Упаковка**

Format [cm] / размеры [см] / формат [см]	119,7×279,7×0,6	79,7×159,7×0,8	79,7×79,7×0,8	119,7×119,7×0,8	59,7×119,7×0,8	59,7×59,7×0,8
sztuk w opak. / количество штук в коробке / штук в упаковке	*	1	2	1	2	4
m <sup>2</sup> w opak. / м <sup>2</sup> в коробке / м <sup>2</sup> в упаковке	*	1,27	1,27	1,43	1,43	1,43
waga opak. [kg] / вес упаковки [кг] / вес упаковки [кг]	*	23,75	23,75	27,31	27,31	27,3

- grubość płytki / толщина плитки / товщина плитки - antypoślizgowość / противоскольжение / протииковзка - klasa ścieralności / класс истираемости / клас стійкості до стирання

- liczba twarzy / разнообразие графики / кількість лицьових сторін - podbarwiana masa / окрашенная масса / забарвлена маса

\* Płytki pakowane są w skrzynię. Więcej informacji w tabeli na stronie nr 242.

Плитки упакованы в ящики. Больше информации в таблице на странице 242. / Плитка пакується в коробки. Більше інформації в таблиці на сторінці 242.

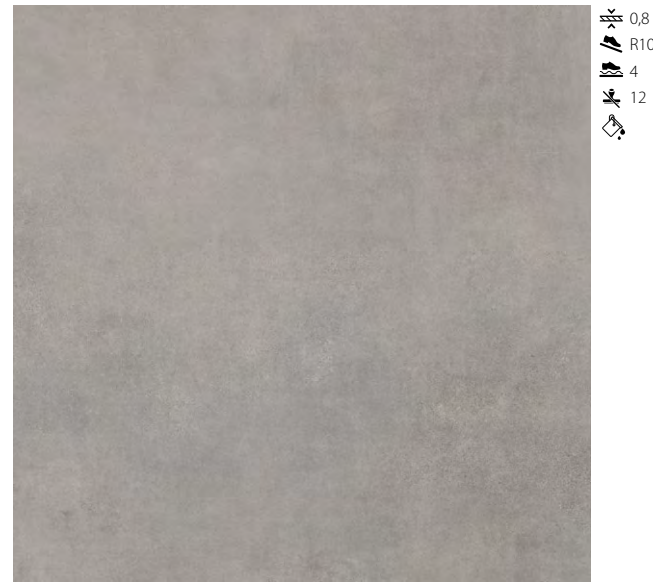

0,8  
R10  
4  
12

Concrete graphite 119,7 × 119,7 cm  
5903313303828



0,8  
R10  
4  
16

Concrete graphite 79,7 × 79,7 cm  
5903313303507



0,8  
R10  
4  
32

Concrete graphite 59,7 × 59,7 cm  
5903313303743

Stopnica / ступень / сходи́нка ▼



0,8  
R10  
4

Concrete graphite 29,7 × 119,7 cm  
5903313305501

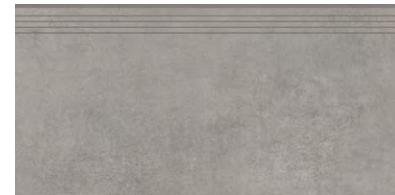

0,8  
R10  
4

Concrete graphite 39,7 × 79,7 cm  
5903313304702



0,8  
R10  
4

Concrete graphite 29,7 × 59,7 cm  
5903313304504

Cokół / цоколь / цоколь ▼

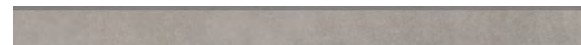

0,8

Concrete graphite 8 × 119,7 cm  
5903313305549



0,8

Concrete graphite 8 × 79,7 cm  
5903313304467



0,8

Concrete graphite 8 × 59,7 cm  
5903313304429

Mozaika / мозаика / мозаика ▼



0,8  
R10  
4

Concrete graphite 29,7 × 29,7 cm  
5903313304108



0,6  
R10  
4  
4

Concrete graphite 119,7 × 279,7 cm  
5903313325004



0,8  
R10  
4  
12

Concrete graphite 79,7 × 159,7 cm  
5903313303583



0,8  
R10  
4  
16

Concrete graphite 59,7 × 119,7 cm  
5903313303668

**Pakowanie / Упаковка / Упаковка**

Format [cm] / размеры [см] / формат [см]	29,7×29,7×0,8 mozaika	39,7×79,7×0,8 stopnica	29,7×119,7×0,8 stopnica	29,7×59,7×0,8 stopnica	8×119,7×0,8 cokół	8×79,7×0,8 cokół	8×59,7×0,8 cokół
sztuk w opak. / количество штук в коробке / штук в упаковке	5	4	2	8	8	8	8
m <sup>2</sup> w opak. / м <sup>2</sup> в коробке / м <sup>2</sup> в упаковке	-	-	-	-	-	-	-
waga opak. [kg] / вес упаковки [кг] / вес упаковки [кг]	8,45	23,67	12,97	27,3	14,46	9,54	7,3

**Pakowanie / Упаковка / Упаковка**

Format [cm] / размеры [см] / формат [см]	119,7×279,7×0,6	79,7×159,7×0,8	79,7×79,7×0,8	119,7×119,7×0,8	59,7×119,7×0,8	59,7×59,7×0,8
sztuk w opak. / количество штук в коробке / штук в упаковке	*	1	2	1	2	4
m <sup>2</sup> w opak. / м <sup>2</sup> в коробке / м <sup>2</sup> в упаковке	*	1,27	1,27	1,43	1,43	1,43
waga opak. [kg] / вес упаковки [кг] / вес упаковки [кг]	*	23,75	23,75	27,31	27,31	27,3

- grubość płytki / толщина плитки / товщина плитки - antypoślizgowość / противоскольжение / протииковзка - klasa ścieralności / класс истираемости / клас стійкості до стирання

- liczba twarzy / разнообразие графики / кількість лицьових сторін - podbarwiana masa / окрашенная масса / забарвлена маса

\* Płytki pakowane są w skrzynię. Więcej informacji w tabeli na stronie nr 242.

Плитки упакованы в ящики. Больше информации в таблице на странице 242. / Плитка пакується в коробки. Більше інформації в таблиці на сторінці 242.



0,8  
R10  
3  
12

Concrete anthracite 119,7 × 119,7 cm  
5903313303842



0,8  
R10  
3  
16

Concrete anthracite 79,7 × 79,7 cm  
5903313303521



0,8  
R10  
3  
32

Concrete anthracite 59,7 × 59,7 cm  
5903313303767

Stopnica / ступень / сходи́нка ▼



0,8  
R10  
3

Concrete anthracite 29,7 × 119,7 cm  
5903313305518



0,8  
R10  
3

Concrete anthracite 39,7 × 79,7 cm  
5903313304719



0,8  
R10  
3

Concrete anthracite 29,7 × 59,7 cm  
5903313304511

Cokół / цокль / цокль ▼



0,8

Concrete anthracite 8 × 119,7 cm  
5903313305556



0,8

Concrete anthracite 8 × 79,7 cm  
5903313304474



0,8

Concrete anthracite 8 × 59,7 cm  
5903313304436

Mozaika / мозаика / мозаика ▼

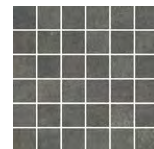

0,8  
R10  
3

Concrete anthracite 29,7 × 29,7 cm  
5903313304115



0,6  
R10  
3  
4

Concrete anthracite 119,7 × 279,7 cm  
5903313325042

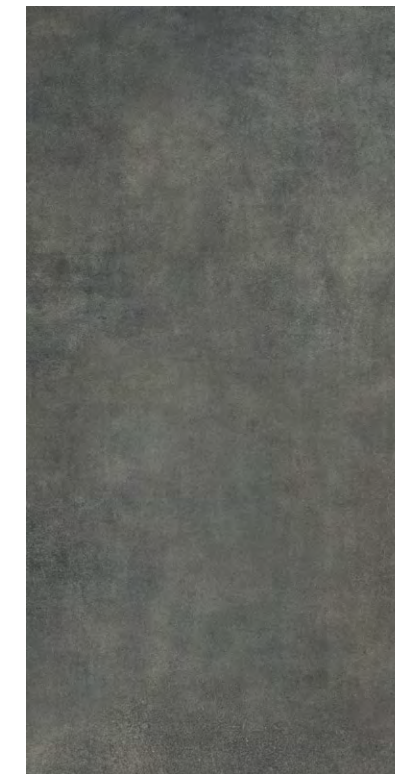

0,8  
R10  
3  
12

Concrete anthracite 79,7 × 159,7 cm  
5903313303606

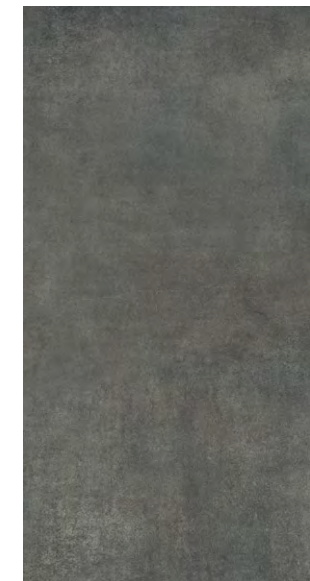

0,8  
R10  
3  
16

Concrete anthracite 59,7 × 119,7 cm  
5903313303682

Pakowanie / Упаковка / Упаковка

Format [cm] / размеры [см] / формат [см]	29,7×29,7×0,8 mozaika	39,7×79,7×0,8 stopnica	29,7×119,7×0,8 stopnica	29,7×59,7×0,8 stopnica	8×119,7×0,8 cokół	8×79,7×0,8 cokół	8×59,7×0,8 cokół
sztuk w opak. / количество штук в коробке / штук в упаковке	5	4	2	8	8	8	8
m <sup>2</sup> w opak. / м <sup>2</sup> в коробке / м <sup>2</sup> в упаковке	-	-	-	-	-	-	-
waga opak. [kg] / вес упаковки [кг] / вес упаковки [кг]	8,45	23,67	12,97	27,3	14,46	9,54	7,3

Pakowanie / Упаковка / Упаковка

Format [cm] / размеры [см] / формат [см]	119,7×279,7×0,6	79,7×159,7×0,8	79,7×79,7×0,8	119,7×119,7×0,8	59,7×119,7×0,8	59,7×59,7×0,8
sztuk w opak. / количество штук в коробке / штук в упаковке	*	1	2	1	2	4
m <sup>2</sup> w opak. / м <sup>2</sup> в коробке / м <sup>2</sup> в упаковке	*	1,27	1,27	1,43	1,43	1,43
waga opak. [kg] / вес упаковки [кг] / вес упаковки [кг]	*	23,75	23,75	27,31	27,31	27,3

0,8 - grubość płytki / толщина плитки / товщина плитки R10 - antypoślizgowość / противоскольжение / протиқовзка 3 - klasa ścieralności / класс истираемости / клас стійкості до стирання 12 - liczba twarzy / разнообразие графики / кількість лицьових сторін 16 - podbarwiana masa / окрашенная масса / забарвлена маса

\* Płytki pakowane są w skrzynię. Więcej informacji w tabeli na stronie nr 242. Плитки упакованы в ящики. Больше информации в таблице на странице 242. / Плитка пакується в коробки. Більше інформації в таблиці на сторінці 242.



119,7 x 279,7  
 119,7 x 119,7  
 59,7 x 119,7  
 29,7 x 119,7  
 59,7 x 59,7  
 29,7 x 59,7  
 29,7 x 29,7  
 8 x 119,7  
 8 x 59,7



## Wyrazisty akcent

Выразительный акцент / Виразний акцент

# TACOMA

**PL** Wyrazista faktura, delikatnie połyskująca powierzchnia i pięć naturalnych odcieni – Tacoma stanowi doskonały duet designu i natury. Kolekcja, inspirowana pięknem kamienia, doda każdemu wnętrzu oryginalnego charakteru, tworząc zachwycające połączenie zarówno z intensywnymi, jak i spokojnymi barwami.

**RU** Выразительная текстура, слегка поблескивающая поверхность и пять натуральных оттенков – Tacoma – это идеальный дуэт дизайна и природы. Коллекция, вдохновленная красотой камня, придаст каждому интерьеру оригинальный характер, создавая захватывающее сочетание как с интенсивными, так и спокойными цветами.

**UA** Виняткова текстура, легко блискуча поверхня та п'ять природних відтінків – Tacoma – прекрасний дуєт дизайну та природи. Колекція, натхненна красою каменю, надасть кожному інтер'єру оригінальний характер, створюючи захоплююче поєднання як інтенсивних, так і спокійних кольорів.

- płytki ścienna / настенная плитка / настінна плитка   
 - płytki podłogowa / напольная плитка / плитка на підлогу   
 - mrozooodporna / морозостойкая / морозостійка  
 - gres / керамогранит / грес   
 - rektyfikowana / ректифицированная / ректифікована   
 - podbarwiana masa / окрашенная масса / забарвлена маса  
 - powierzchnia matowa / матовая поверхность / матовая поверхность   
 - powierzchnia strukturalna / структурированная поверхность / структурна поверхня



ŚCIANA / СТЕНА / СТІНА  
 TACOMA WHITE 119,7x279,7  
 PODŁOGA / ПОЛ / ПІДЛОГА  
 TACOMA WHITE 119,7x279,7  
 TACOMA GREY 119,7x279,7



SCIANA / СТЕНА / СТИНА  
TACOMA SAND 119,7x279,7  
PODLAGA / ПОЛ / ПІДЛОГА  
MARQUINA GOLD 119,7x279,7





PODŁOGA / ПОЛ / ПІДЛОГА  
TACOMA GREY 119,7x279,7



ŚCIANA / СТЕНА / СТИНА  
ONIX WHITE 119,7x279,7  
PODŁOGA / ПОЛ / ПІДЛОГА  
TACOMA STEEL 119,7x279,7





ŚCIANA / СТЕНА / СТИНА  
TACOMA SILVER 119,7x279,7  
PODŁOGA / ПОЛ / ПІДЛОГА  
TACOMA GREY 119,7x279,7

mat / мат / мат



Tacoma grey 119,7 × 279,7 cm  
5903313325486

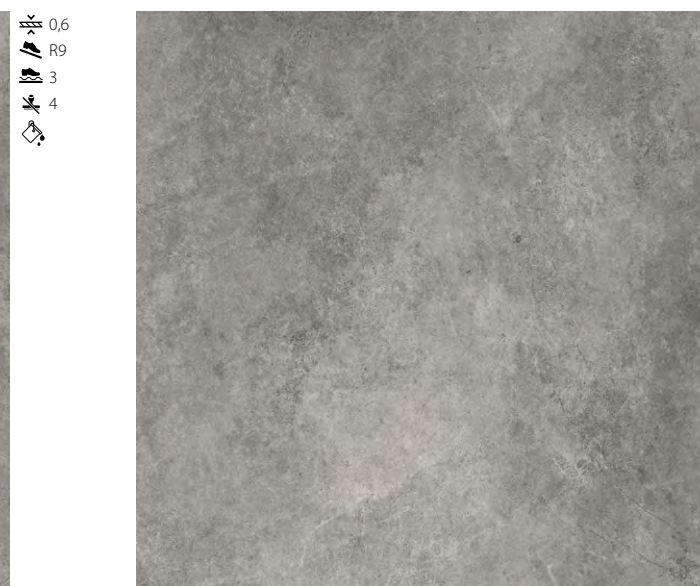

Tacoma grey 119,7 × 119,7 cm  
5903313304740

Mozaika / мозаика / мозаїка ▼

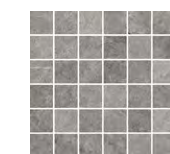

Tacoma grey 29,7 × 29,7 cm  
5903313304054

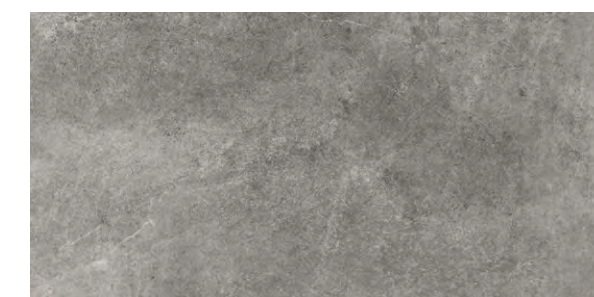

Tacoma grey 59,7 × 119,7 cm  
5903313303903



Tacoma grey 59,7 × 59,7 cm  
5903313303989

Stopnica / ступень / сходи́нка ▼



Tacoma grey 29,7 × 119,7 cm  
5903313305327



Tacoma grey 29,7 × 59,7 cm  
5903313305273

Cokół / цоколь / цоколь ▼



Tacoma grey 8 × 119,7 cm  
5903313305426



Tacoma grey 8 × 59,7 cm  
5903313305372

**Pakowanie / Упаковка / Упаковка**

Format [cm] / размеры [см] / формат [см]	119,7x279,7x0,6	119,7x119,7x0,8	59,7x119,7x0,8	59,7x59,7x0,8	29,7x29,7x0,8 mozaika	29,7x59,7x0,8 stopnica	29,7x119,7x0,8 stopnica	8x119,7x0,8 cokół	8x59,7x0,8 cokół
sztuk w opak. / количество штук в коробке / штук в упаковке	*	1	2	4	5	8	2	8	8
m <sup>2</sup> w opak. / м <sup>2</sup> в коробке / м <sup>2</sup> в упаковке	*	1,43	1,43	1,43	-	-	-	-	-
waga opak. [kg] / вес упаковки [кг] / вес упаковки [кг]	*	27,31	27,31	27,3	8,45	27,3	12,97	14,46	7,3

\* Płytki pakowane są w skrzynię. Więcej informacji w tabeli na stronie nr 242.

Плитки упакованы в ящики. Больше информации в таблице на странице 242. / Плитка пакується в коробки. Більше інформації в таблиці на сторінці 242.

lappato



0,6  
R10  
5  
4

Tacoma sand lappato 119,7 × 279,7 cm  
5903313335089



0,8  
R10  
5  
8

Tacoma sand lappato 119,7 × 119,7 cm  
5903313334496

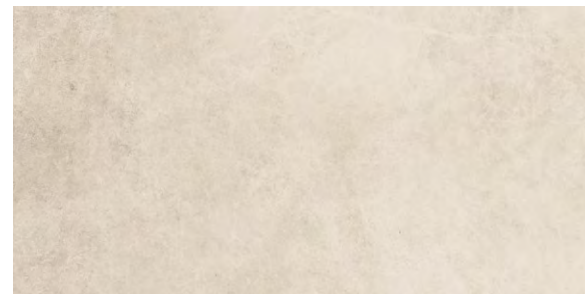

0,8  
R10  
5  
9

Tacoma sand lappato 59,7 × 119,7 cm  
5903313333214

Stopnica / ступень / сходи́нка ▼

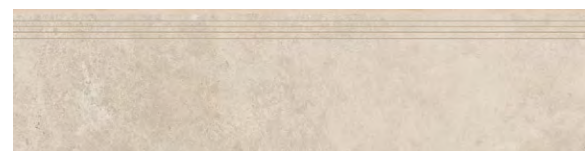

0,8  
R10  
5

Tacoma sand lappato 29,7 × 119,7 cm  
5903313337106

Cokół / цоколь / цоколь ▼

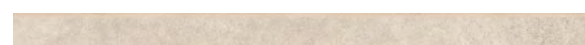

0,8

Tacoma sand lappato 8 × 119,7 cm  
5903313334570

Mozaika / мозаика / мозаика ▼



0,8  
R10  
5

Tacoma sand lappato 29,7 × 29,7 cm  
5903313334617

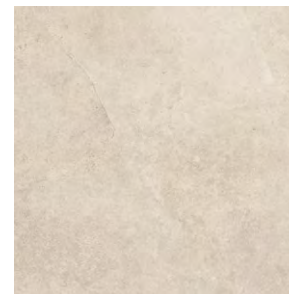

0,8  
R10  
5  
18

Tacoma sand lappato 59,7 × 59,7 cm  
5903313333139

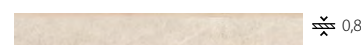

0,8

Tacoma sand lappato 8 × 59,7 cm  
5903313334662

\* Płytki pakowane są w skrzynie. Więcej informacji w tabeli na stronie nr 242.  
Плитки упакованы в ящики. Больше информации в таблице на странице 242.  
Плитка пакується в коробки. Більше інформації в таблиці на сторінці 242.

mat / мат / мат



0,6  
R9  
5  
4

Tacoma sand 119,7 × 279,7 cm  
5903313327329



0,8  
R10  
5  
8

Tacoma sand 119,7 × 119,7 cm  
5903313304788

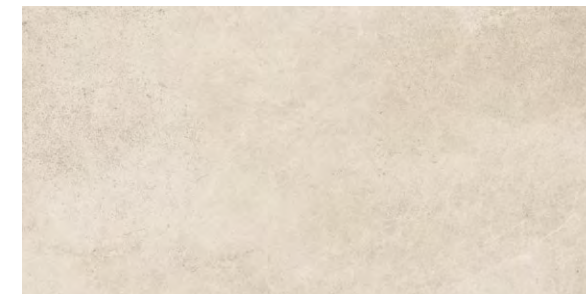

0,8  
R10  
5  
9

Tacoma sand 59,7 × 119,7 cm  
5903313303941

Stopnica / ступень / сходи́нка ▼

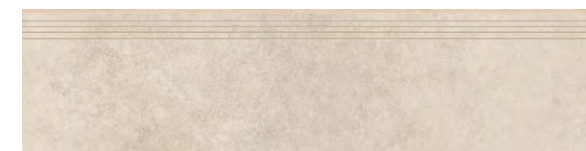

0,8  
R10  
5

Tacoma sand 29,7 × 119,7 cm  
5903313305341

Cokół / цоколь / цоколь ▼

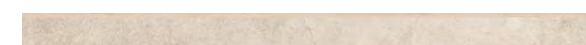

0,8

Tacoma sand 8 × 119,7 cm  
5903313305396

Mozaika / мозаика / мозаика ▼



0,8  
R10  
5

Tacoma sand 29,7 × 29,7 cm  
5903313304078

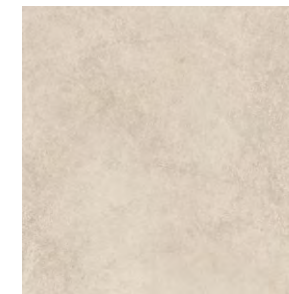

0,8  
R10  
5  
18

Tacoma sand 59,7 × 59,7 cm  
5903313304023

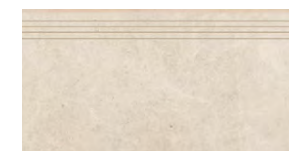

0,8  
R10  
5

Tacoma sand 29,7 × 59,7 cm  
5903313305297

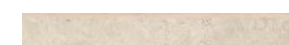

0,8

Tacoma sand 8 × 59,7 cm  
5903313305396

Pakowanie / Упаковка / Упаковка

Format [cm] / размеры [см] / формат [см]	119,7x279,7x0,6	119,7x119,7x0,8	59,7x119,7x0,8	59,7x59,7x0,8	29,7x29,7x0,8 mozaika	29,7x59,7x0,8 stopnica	29,7x119,7x0,8 stopnica	8x119,7x0,8 cokół	8x59,7x0,8 cokół
sztuk w opak. / количество штук в коробке / штук в упаковке	*	1	2	4	5	8	2	8	8
m <sup>2</sup> w opak. / м <sup>2</sup> в коробке / м <sup>2</sup> в упаковке	*	1,43	1,43	1,43	-	-	-	-	-
waga opak. [kg] / вес упаковки [кг] / вес упаковки [кг]	*	27,31	27,31	27,3	8,45	27,3	12,97	14,46	7,3

0,6 - grubość płytki / толщина плитки / товщина плитки R10 - antypoślizgowość / противоскольжение / протиковзка 8 - klasa ścieralności / класс истираемости / клас стійкості до стирання

8 - liczba twarzy / разнообразие графики / кількість лицевих сторін 8 - powierzchnia strukturalna / структурированная поверхность / структурна поверхня

lappato



0,6  
R10  
4  
4

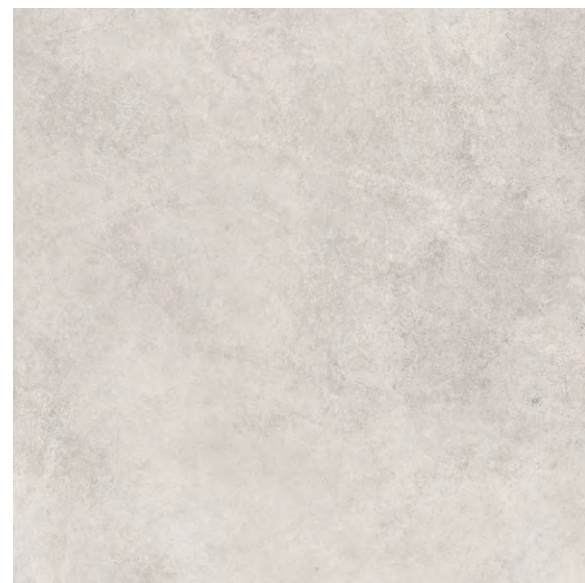

0,8  
R10  
4  
8

Tacoma white lappato 119,7 × 119,7 cm  
5903313334525

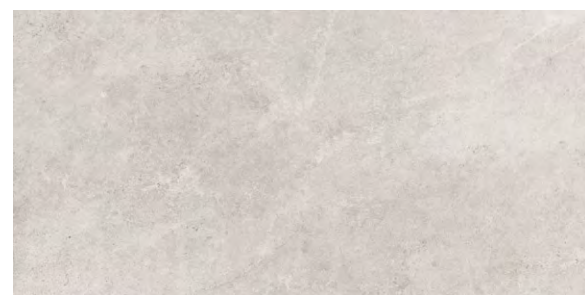

0,8  
R10  
4  
9

Tacoma white lappato 59,7 × 119,7 cm  
5903313333191

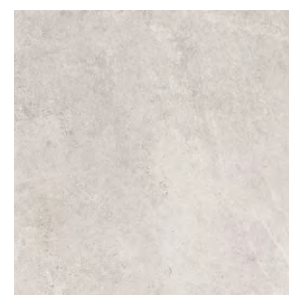

0,8  
R10  
4  
18

Tacoma white lappato 59,7 × 59,7 cm  
5903313333115

Stopnica / ступень / сходи́нка ▼

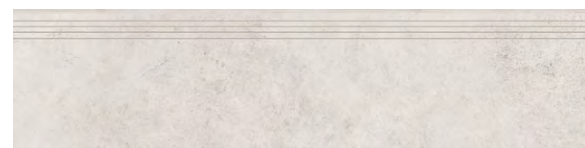

0,8  
R10  
4

Tacoma white lappato 29,7 × 119,7 cm  
5903313337113

Cokół / цоколь / цоколь ▼

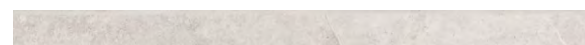

0,8

Tacoma white lappato 8 × 119,7 cm  
5903313334600



0,8

Tacoma white lappato 8 × 59,7 cm  
5903313334679

Mozaika / мозаика / мозаика ▼

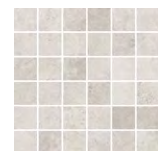

0,8  
R10  
4

Tacoma white lappato 29,7 × 29,7 cm  
5903313334648

Mozaika / мозаика / мозаика ▼

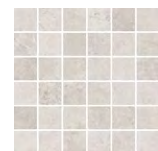

0,8  
R10  
5

Tacoma white 29,7 × 29,7 cm  
5903313302531

mat / мат / мат

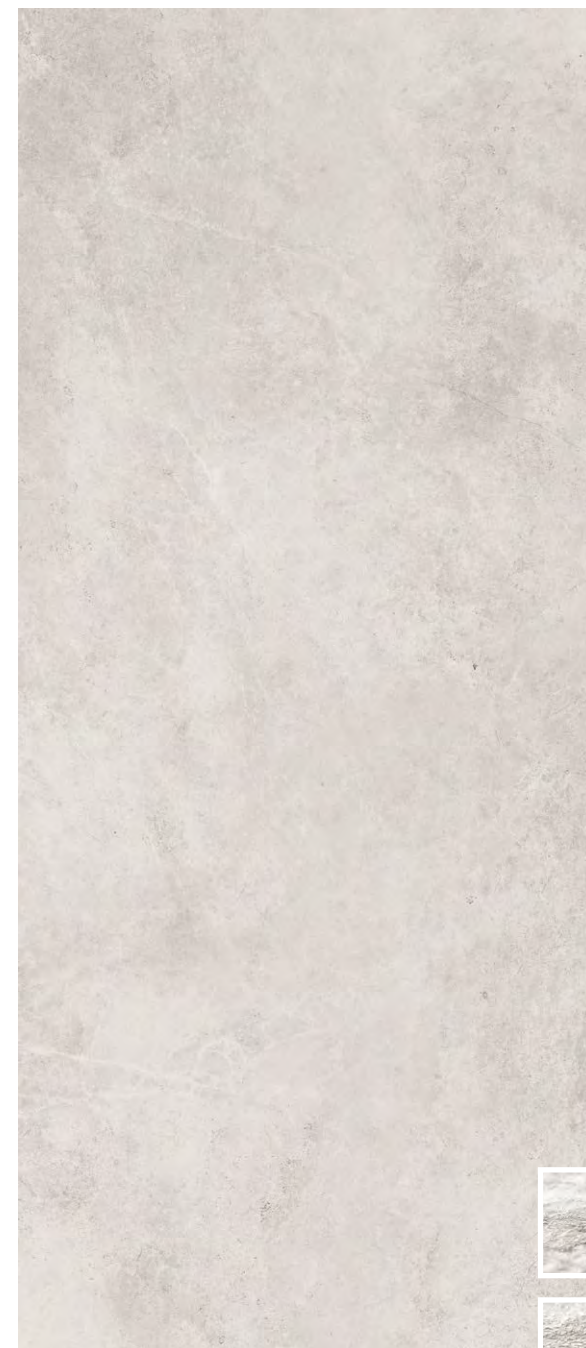

0,6  
R9  
5  
4

Tacoma white 119,7 × 279,7 cm  
5903313325080

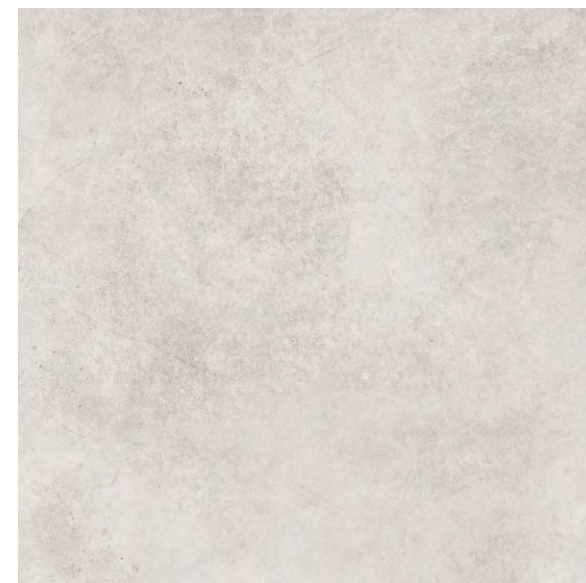

0,8  
R10  
5  
8

Tacoma white 119,7 × 119,7 cm  
5903313304801

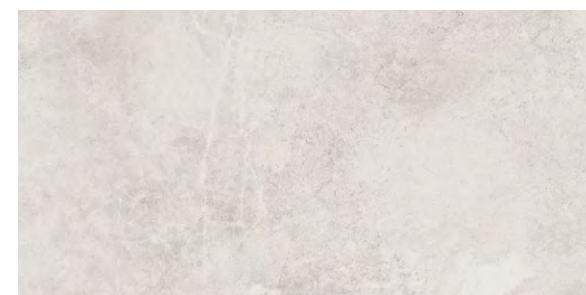

0,8  
R10  
5  
9

Tacoma white 59,7 × 119,7 cm  
5903313304641

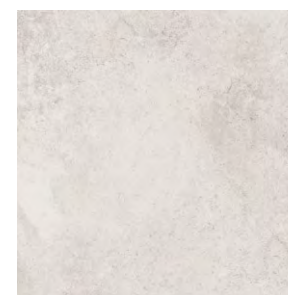

0,8  
R10  
5  
18

Tacoma white 59,7 × 59,7 cm  
5903313304665

Stopnica / ступень / сходи́нка ▼

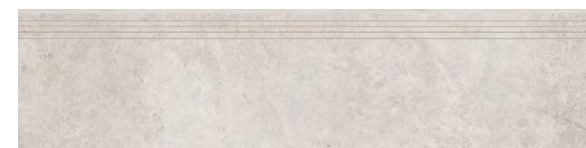

0,8  
R10  
5

Tacoma white 29,7 × 119,7 cm  
5903313305358

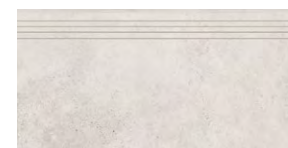

0,8  
R10  
5

Tacoma white 29,7 × 59,7 cm  
5903313305303

Cokół / цоколь / цоколь ▼



0,8

Tacoma white 8 × 119,7 cm  
5903313305457



0,8

Tacoma white 8 × 59,7 cm  
5903313305402

Pakowanie / Упаковка / Упаковка

Format [cm] / размеры [см] / формат [см]	119,7x279,7x0,6	119,7x119,7x0,8	59,7x119,7x0,8	59,7x59,7x0,8	29,7x29,7x0,8 mozaika	29,7x59,7x0,8 stopnica	29,7x119,7x0,8 stopnica	8x119,7x0,8 cokół	8x59,7x0,8 cokół
sztuk w opak. / количество штук в коробке / штук в упаковке	*	1	2	4	5	8	2	8	8
m <sup>2</sup> w opak. / м <sup>2</sup> в коробке / м <sup>2</sup> в упаковке	*	1,43	1,43	1,43	-	-	-	-	-
waga opak. [kg] / вес упаковки [кг] / вес упаковки [кг]	*	27,31	27,31	27,3	8,45	27,3	12,97	14,46	7,3

\* Płytki pakowane są w skrzynie. Więcej informacji w tabeli na stronie nr 242.  
Плитки упакованы в ящики. Больше информации в таблице на странице 242.  
Плитка пакується в коробки. Більше інформації в таблиці на сторінці 242.

lappato



0,6  
R10  
4  
4



0,8  
R10  
4  
8

Tacoma silver lappato 119,7 x 119,7 cm  
5903313334501



0,8  
R10  
4  
9

Tacoma silver lappato 59,7 x 119,7 cm  
5903313333153

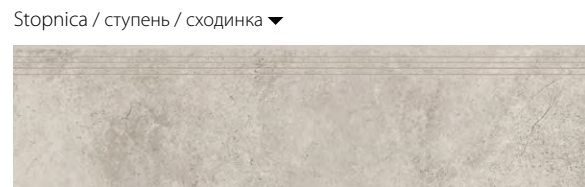

0,8  
R10  
4

Tacoma silver lappato 29,7 x 119,7 cm  
5903313337120



0,8

Tacoma silver lappato 8 x 119,7 cm  
5903313334587

Mozaika / мозаика / мозаика ▼

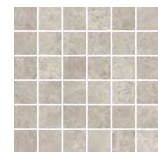

0,8  
R10  
4

Tacoma silver lappato 29,7 x 29,7 cm  
5903313334624



0,8  
R10  
4  
18

Tacoma silver lappato 59,7 x 59,7 cm  
5903313334273



0,8

Tacoma silver lappato 8 x 59,7 cm  
5903313334686

\* Płytki pakowane są w skrzynie. Więcej informacji w tabeli na stronie nr 242.  
Плитки упакованы в ящики. Больше информации в таблице на странице 242.  
Плитка пакується в коробки. Більше інформації в таблиці на сторінці 242.

mat / мат / мат



0,6  
R9  
4  
4



0,8  
R10  
4  
8

Tacoma silver 119,7 x 119,7 cm  
5903313304726

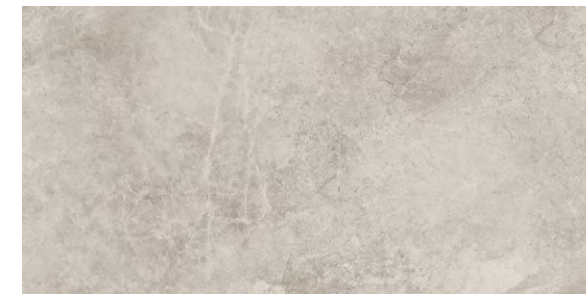

0,8  
R10  
4  
9

Tacoma silver 59,7 x 119,7 cm  
5903313303880

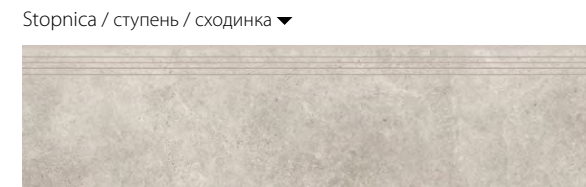

0,8  
R10  
4

Tacoma silver 29,7 x 119,7 cm  
5903313305310



0,8

Tacoma silver 8 x 119,7 cm  
5903313305419

Mozaika / мозаика / мозаика ▼

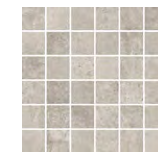

0,8  
R10  
4

Tacoma silver 29,7 x 29,7 cm  
5903313304047



0,8  
R10  
4  
18

Tacoma silver 59,7 x 59,7 cm  
5903313303965



0,8  
R10  
4

Tacoma silver 29,7 x 59,7 cm  
5903313305266



0,8

Tacoma silver 8 x 59,7 cm  
5903313305365

Pakowanie / Упаковка / Упаковка

Format [cm] / размеры [см] / формат [см]	119,7x279,7x0,6	119,7x119,7x0,8	59,7x119,7x0,8	59,7x59,7x0,8	29,7x29,7x0,8 mozaika	29,7x59,7x0,8 stopnica	29,7x119,7x0,8 stopnica	8x119,7x0,8 cokół	8x59,7x0,8 cokół
sztuk w opak. / количество штук в коробке / штук в упаковке	*	1	2	4	5	8	2	8	8
m <sup>2</sup> w opak. / м <sup>2</sup> в коробке / м <sup>2</sup> в упаковке	*	1,43	1,43	1,43	-	-	-	-	-
waga opak. [kg] / вес упаковки [кг] / вес упаковки [кг]	*	27,31	27,31	27,3	8,45	27,3	12,97	14,46	7,3

0,6 - grubość płytki / толщина плитки / товщина плитки R10 - antypoślizgowość / противоскольжение / протиковзка 0,8 - klasa ścieralności / класс истираемости / клас стійкості до стирання

4 - liczba twarzy / разнообразие графики / кількість лицевих сторін 4 - powierzchnia strukturalna / структурированная поверхность / структурна поверхня

lappato



Tacoma steel lappato 119,7 x 279,7 cm  
5903313335102

0,6  
R10  
3  
4

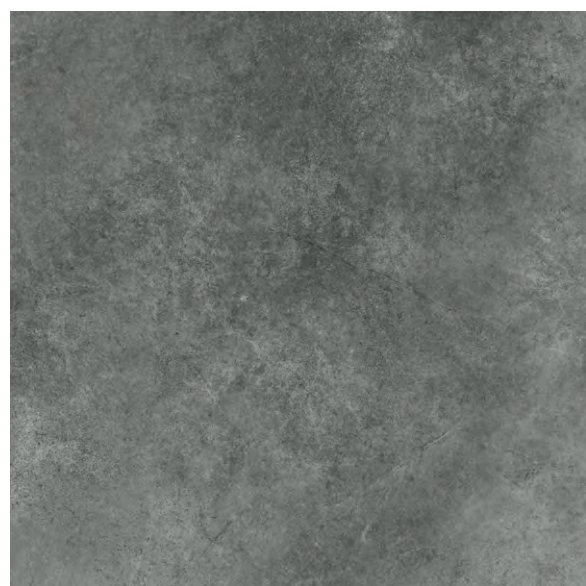

Tacoma steel lappato 119,7 x 119,7 cm  
5903313334518

0,8  
R10  
3  
8

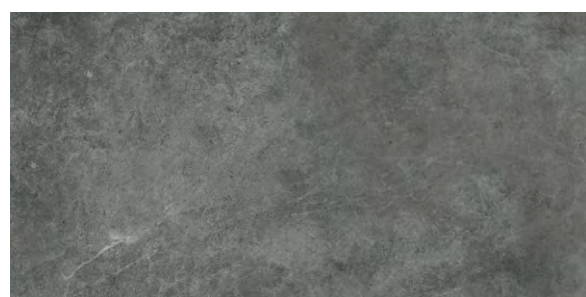

Tacoma steel lappato 59,7 x 119,7 cm  
5903313333177

0,8  
R10  
3  
9

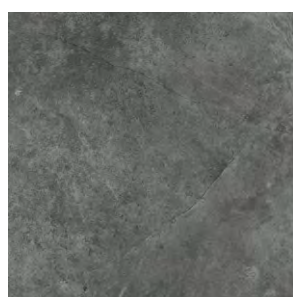

Tacoma steel lappato 59,7 x 59,7 cm  
5903313333092

0,8  
R10  
3  
18

Stopnica / ступень / сходи́нка ▼



Tacoma steel 29,7 x 119,7 cm  
5903313337137

0,8  
R10  
3

Cokół / цоколь / цоколь ▼



Tacoma steel lappato 8 x 119,7 cm  
5903313334594

0,8



Tacoma steel lappato 8 x 59,7 cm  
5903313334655

0,8

Mozaika / мозаика / мозаїка ▼

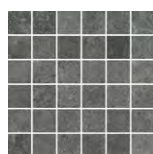

Tacoma steel lappato 29,7 x 29,7 cm  
5903313334631

0,8  
R10  
3

Mozaika / мозаика / мозаїка ▼

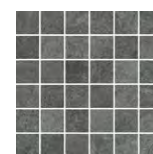

Tacoma steel 29,7 x 29,7 cm  
5903313304061

0,8  
R10  
3

mat / мат / мат



Tacoma steel 119,7 x 279,7 cm  
5903313325400

0,6  
R9  
3  
4



Tacoma steel 119,7 x 119,7 cm  
5903313304764

0,8  
R10  
3  
8

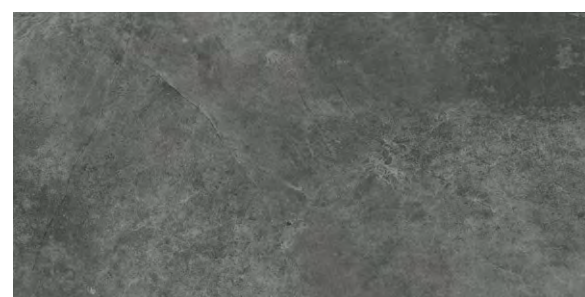

Tacoma steel 59,7 x 119,7 cm  
5903313303927

0,8  
R10  
3  
9



Tacoma steel 59,7 x 59,7 cm  
5903313304009

0,8  
R10  
3  
18

Stopnica / ступень / сходи́нка ▼

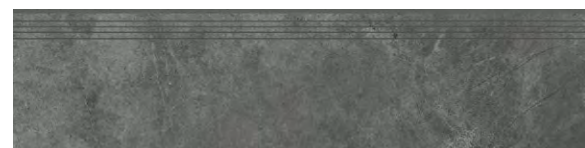

Tacoma steel 29,7 x 119,7 cm  
5903313305334

0,8  
R10  
3



Tacoma steel 29,7 x 59,7 cm  
5903313305280

0,8  
R10  
3

Cokół / цоколь / цоколь ▼



Tacoma steel 8 x 119,7 cm  
5903313305433

0,8



Tacoma steel 8 x 59,7 cm  
5903313305389

0,8

Pakowanie / Упаковка / Упаковка

Format [cm] / размеры [см] / формат [см]	119,7x279,7x0,6	119,7x119,7x0,8	59,7x119,7x0,8	59,7x59,7x0,8	29,7x29,7x0,8 mozaika	29,7x59,7x0,8 stopnica	29,7x119,7x0,8 stopnica	8x119,7x0,8 cokół	8x59,7x0,8 cokół
sztuk w opak. / количество штук в коробке / штук в упаковке	*	1	2	4	5	8	2	8	8
m <sup>2</sup> w opak. / м <sup>2</sup> в коробке / м <sup>2</sup> в упаковке	*	1,43	1,43	1,43	-	-	-	-	-
waga opak. [kg] / вес упаковки [кг] / вес упаковки [кг]	*	27,31	27,31	27,3	8,45	27,3	12,97	14,46	7,3

\* Płytki pakowane są w skrzynie. Więcej informacji w tabeli na stronie nr 242.  
Плитки упакованы в ящики. Больше информации в таблице на странице 242.  
Плитка пакується в коробки. Більше інформації в таблиці на сторінці 242.



59,7 x 119,7  
 59,7 x 59,7  
 29,7 x 119,7  
 29,7 x 59,7  
 29,7 x 29,7  
 8 x 119,7  
 8 x 59,7



## Szykowna elegancja

Изысканная элегантность / Вишукана елегантність

# APENINO

**PL** Kolekcja Apenino jest kwintesencją szyku, prostoty i elegancji. Wyróżniają ją starannie dobrane barwy oraz subtelne wykończenie. Idealnie odnajdzie się w minimalistycznych aranżacjach zarówno salonu, kuchni, jak i łazienki.

**RU** Коллекция Apenino – это квинтэссенция стиля, простоты и элегантности. Тщательно подобранные цвета и тонкая отделка – её отличительная черта. Коллекция идеально подойдет для минималистичных интерьеров гостиной, кухни или ванной комнаты.

**UA** Колекція Апеніно – це квінтесенція шик, простоти та елегантності. Вона відрізняється ретельно підібраними кольорами і витонченим оздобленням. Ідеально підійде для мінімалістичного дизайну як вітальні, так і кухні та ванної кімнати.



ŚCIANA / СТЕНА / СТІНА  
 PODŁOGA / ПОЛ / ПІДЛОГА  
 APENINO GRIS 59,7x59,7  
 APENINO RUST 29,7x59,7

🔨 - płytki ścienna / настенная плитка / настінна плитка    🌀 - płytki podłogowa / напольная плитка / плитка на підлогу    ❄️ - mrozoodporna / морозостойкая / морозостійка  
 ⚙️ - gres / керамогранит / грес    📏 - rektyfikowana / ректифицированная / ректифікована    🚫 - powierzchnia matowa / матова поверхня / матовая поверхность  
 🌫️ - powierzchnia lappato / lappato поверхня / lappato поверхность



SCIANA / СТЕНА / СТИНА  
APENINO BIANCO LAPPATO 59,7x59,7  
APENINO GRIS LAPPATO 59,7x59,7  
APENINO ANTRACYT LAPPATO 59,7x59,7  
PODŁOGA / ПОЛ / ПІДЛОГА  
APENINO ANTRACYT LAPPATO 59,7x59,7



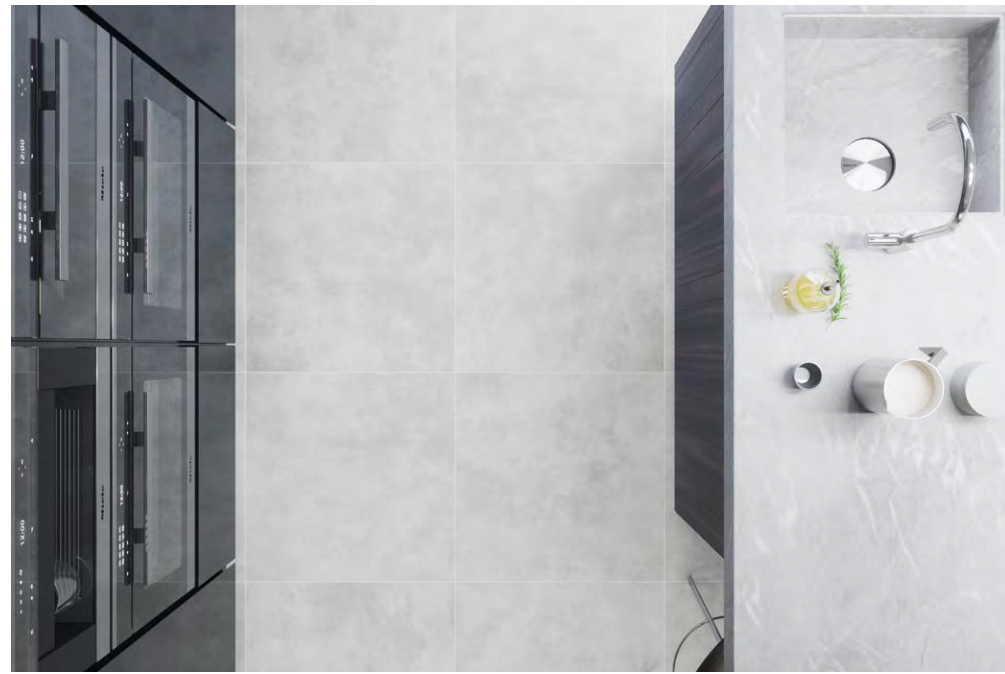

ПОДЛОГА / ПОЛ / ПІДЛОГА  
APENINO BIANCO LAPPATO 29,7x59,7  
APENINO GRIS LAPPATO 59,7x59,7



ПОДЛОГА / ПОЛ / ПІДЛОГА  
APENINO BIANCO 59,7x59,7





PODŁOGA / ПОЛ / ПІДЛОГА  
APENINO RUST 59,7x59,7



ŚCIANA / СТЕНА / СТИНА  
APENINO RUST LAPPATO 59,7x59,7  
PODŁOGA / ПОЛ / ПІДЛОГА  
APENINO RUST LAPPATO 29,7x59,7





PODŁOGA / ПОЛ / ПІДЛОГА  
APENINO ANTRACYT LAPPATO 59.7x59.7

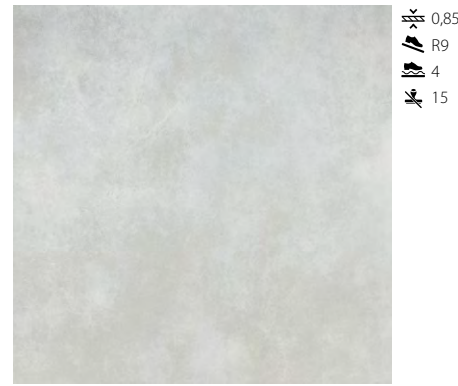

Apenino bianco 59,7 x 59,7 cm  
5902510804787

0,85  
R9  
4  
15

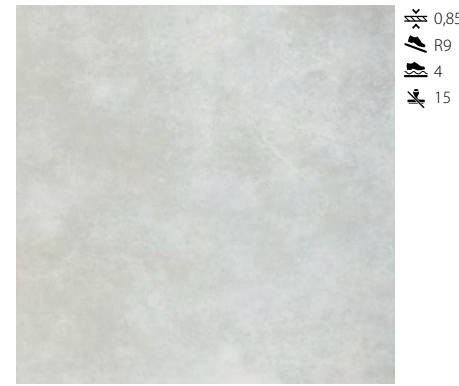

Apenino bianco lappato 59,7 x 59,7 cm  
5902510804947

0,85  
R9  
4  
15



Apenino bianco lappato 59,7 x 119,7 cm  
5903313301343

1  
R9  
4  
8

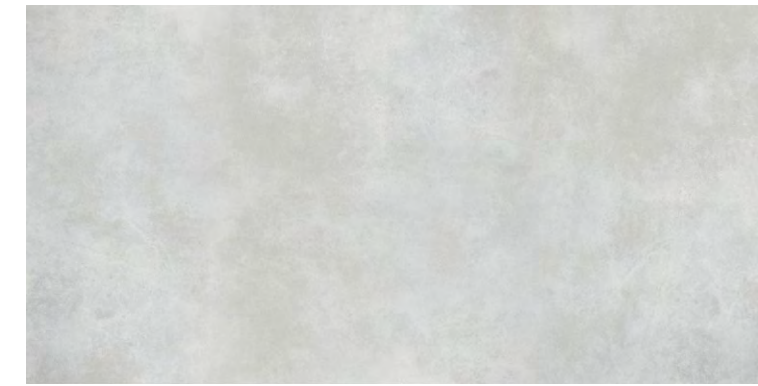

Apenino bianco 59,7 x 119,7 cm  
5903313306720

1  
R9  
4  
8

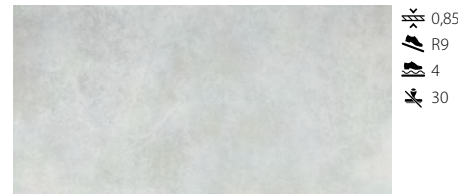

Apenino bianco 29,7 x 59,7 cm  
5902510804862

0,85  
R9  
4  
30

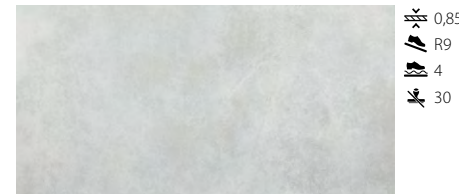

Apenino bianco lappato 29,7 x 59,7 cm  
5902510805029

0,85  
R9  
4  
30

Stopnica / ступень / сходи́нка ▼

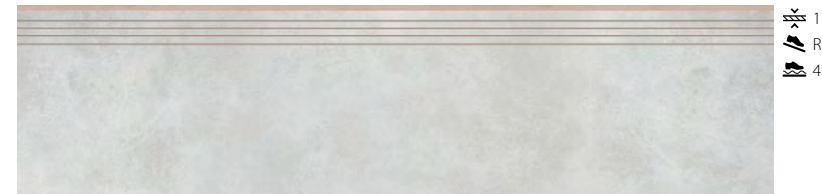

Apenino bianco lappato 29,7 x 119,7 cm  
5903313306560

1  
R9  
4

Stopnica / ступень / сходи́нка ▼

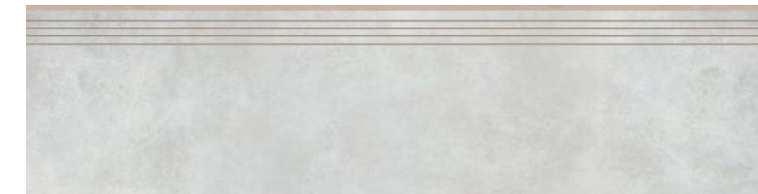

Apenino bianco 29,7 x 119,7 cm  
5903313306522

1  
R9  
4

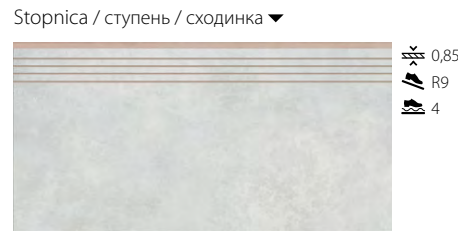

Apenino bianco 29,7 x 59,7 cm  
5902510805760

0,85  
R9  
4

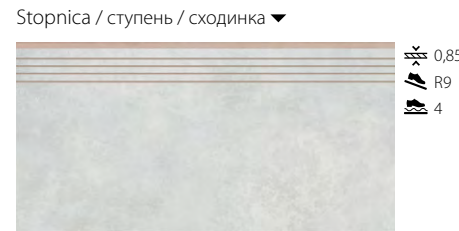

Apenino bianco lappato 29,7 x 59,7 cm  
5902510805685

0,85  
R9  
4

Cokół / цоколь / цоколь ▼



Apenino bianco lappato 8 x 119,7 cm  
5903313306201

1

Cokół / цоколь / цоколь ▼



Apenino bianco 8 x 119,7 cm  
5903313306164

1

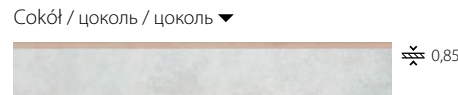

Apenino bianco 8 x 59,7 cm  
5902510805777

0,85

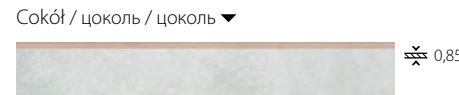

Apenino bianco lappato 8 x 59,7 cm  
5902510805692

0,85

Mozaika / мозаика / мозаїка ▼

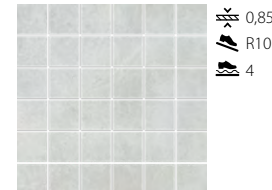

Apenino bianco lappato 29,7 x 29,7 cm  
5903313300254

0,85  
R10  
4

**Pakowanie / Упаковка / Упаковка**

Format [cm] / размеры [см] / формат [см]	59,7x119,7x1	59,7x59,7x0,85	29,7x59,7x0,85	29,7x29,7x0,85 mozaika	29,7x119,7x1 stopnica	29,7x59,7x0,85 stopnica	8x119,7x1 cokół	8x59,7x0,85 cokół
sztuk w opak. / количество штук в коробке / штук в упаковке	2	4	8	5	2	8	7	8
m <sup>2</sup> w opak. / м <sup>2</sup> в коробке / м <sup>2</sup> в упаковке	1,43	1,43	1,42	-	-	-	-	-
waga opak. [kg] / вес упаковки [кг] / вес упаковки [кг]	32,89	27,75	28,19	8,6	17	27,7	15,41	7,5

☞ - grubość płytki / толщина плитки / товщина плитки

☞ R9 - antypoślizgowość / противоскольжение / протиоквзка

☞ - klasa ścieralności / класс истираемости / клас стійкості до стирання

☞ 15 - liczba twarzy / разнообразие графики / кількість лицьових сторін



0,85  
R9  
4  
15

Apenino gris 59,7 x 59,7 cm  
5902510804824



0,85  
R9  
4  
15

Apenino gris lappato 59,7 x 59,7 cm  
5902510804985



1  
R9  
4  
8

Apenino gris lappato 59,7 x 119,7 cm  
5903313301367



1  
R9  
4  
8

Apenino gris 59,7 x 119,7 cm  
5903313306768

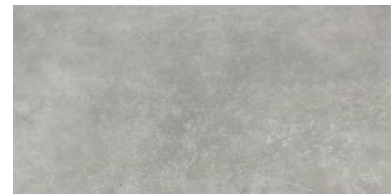

0,85  
R9  
4  
30

Apenino gris 29,7 x 59,7 cm  
5902510804909

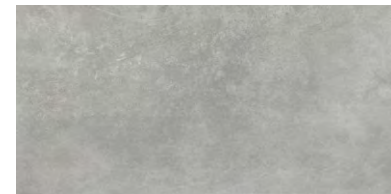

0,85  
R9  
4  
30

Apenino gris lappato 29,7 x 59,7 cm  
5902510805067

Stopnica / ступень / сходи́нка ▼

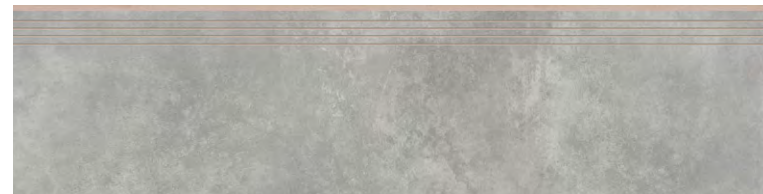

1  
R9  
4

Apenino gris lappato 29,7 x 119,7 cm  
5903313306584

Stopnica / ступень / сходи́нка ▼

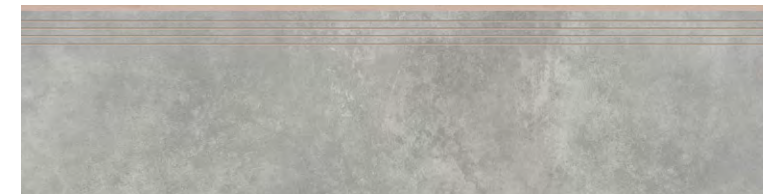

1  
R9  
4

Apenino gris 29,7 x 119,7 cm  
5903313306546

Stopnica / ступень / сходи́нка ▼

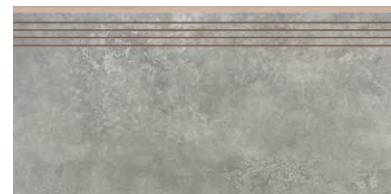

0,85  
R9  
4

Apenino gris 29,7 x 59,7 cm  
5902510805784

Stopnica / ступень / сходи́нка ▼

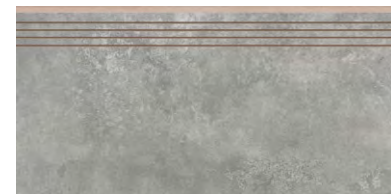

0,85  
R9  
4

Apenino gris lappato 29,7 x 59,7 cm  
5902510805708

Cokół / цоколь / цоколь ▼



1

Apenino gris lappato 8 x 119,7 cm  
5903313306225

Cokół / цоколь / цоколь ▼



1

Apenino gris 8 x 119,7 cm  
5903313306188

Cokół / цоколь / цоколь ▼



0,85

Apenino gris 8 x 59,7 cm  
5902510805791

Cokół / цоколь / цоколь ▼



0,85

Apenino gris lappato 8 x 59,7 cm  
5902510805715

Mozaika / мозаика / мозаика ▼

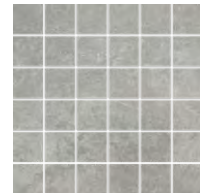

0,85  
R10  
4

Apenino gris lappato 29,7 x 29,7 cm  
5903313300278

**Pakowanie / Упаковка / Упаковка**

Format [cm] / размеры [см] / формат [см]	59,7x119,7x1	59,7x59,7x0,85	29,7x59,7x0,85	29,7x29,7x0,85 mozaika	29,7x119,7x1 stopnica	29,7x59,7x0,85 stopnica	8x119,7x1 cokół	8x59,7x0,85 cokół
sztuk w opak. / количество штук в коробке / штук в упаковке	2	4	8	5	2	8	7	8
m <sup>2</sup> w opak. / м <sup>2</sup> в коробке / м <sup>2</sup> в упаковке	1,43	1,43	1,42	-	-	-	-	-
waga opak. [kg] / вес упаковки [кг] / вес упаковки [кг]	32,89	27,75	28,19	8,6	17	27,7	15,41	7,5

☞ - grubość płytki / толщина плитки / товщина плитки

☞<sup>R9</sup> - antypoślizgowość / противоскольжение / протиковзка

☞ - klasa ścieralności / класс истираемости / клас стійкості до стирання

☞<sup>15</sup> - liczba twarzy / разнообразие графики / кількість лицьових сторін



Apenino rust 59,7 x 59,7 cm  
5902510804800

0,85  
R9  
3  
15



Apenino rust lappato 59,7 x 59,7 cm  
5902510804961

0,85  
R9  
3  
15



Apenino rust lappato 59,7 x 119,7 cm  
5903313301381

1  
R9  
3  
8



Apenino rust 59,7 x 119,7 cm  
5903313306744

1  
R9  
3  
8

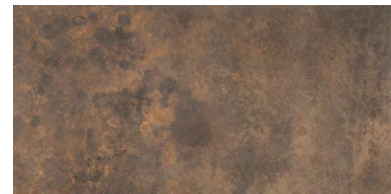

Apenino rust 29,7 x 59,7 cm  
5902510804886

0,85  
R9  
3  
30



Apenino rust lappato 29,7 x 59,7 cm  
5902510805043

0,85  
R9  
3  
30

Stopnica / ступень / сходи́нка ▼

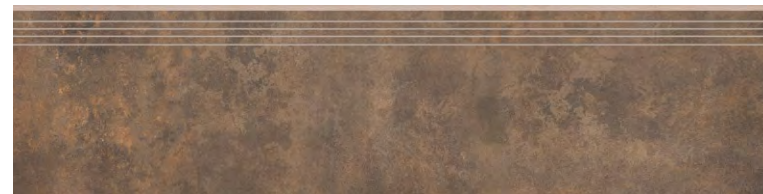

Apenino rust lappato 29,7 x 119,7 cm  
5903313306577

1  
R9  
3

Stopnica / ступень / сходи́нка ▼

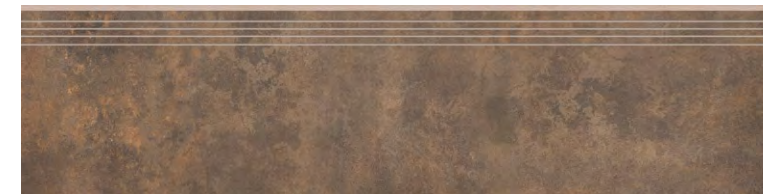

Apenino rust 29,7 x 119,7 cm  
5903313306539

1  
R9  
3

Stopnica / ступень / сходи́нка ▼

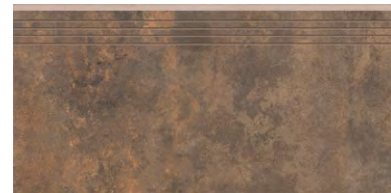

Apenino rust 29,7 x 59,7 cm  
5902510805807

0,85  
R9  
3

Stopnica / ступень / сходи́нка ▼

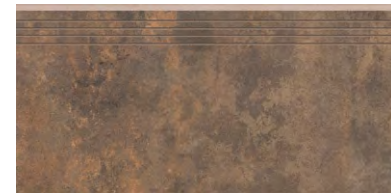

Apenino rust lappato 29,7 x 59,7 cm  
5902510805722

0,85  
R9  
3

Cokół / цоколь / цоколь ▼



Apenino rust lappato 8 x 119,7 cm  
5903313306218

1

Cokół / цоколь / цоколь ▼



Apenino rust 8 x 119,7 cm  
5903313306171

1

Cokół / цоколь / цоколь ▼



Apenino rust 8 x 59,7 cm  
5902510805814

0,85

Cokół / цоколь / цоколь ▼



Apenino rust lappato 8 x 59,7 cm  
5902510805739

0,85

Mozaika / мозаика / мозаика ▼

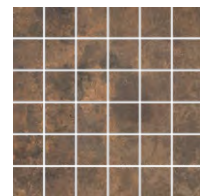

Apenino rust lappato 29,7 x 29,7 cm  
5903313300261

0,85  
R10  
3

**Pakowanie / Упаковка / Упаковка**

Format [cm] / размеры [см] / формат [см]	59,7x119,7x1	59,7x59,7x0,85	29,7x59,7x0,85	29,7x29,7x0,85 mozaika	29,7x119,7x1 stopnica	29,7x59,7x0,85 stopnica	8x119,7x1 cokół	8x59,7x0,85 cokół
sztuk w opak. / количество штук в коробке / штук в упаковке	2	4	8	5	2	8	7	8
m <sup>2</sup> w opak. / м <sup>2</sup> в коробке / м <sup>2</sup> в упаковке	1,43	1,43	1,42	-	-	-	-	-
waga opak. [kg] / вес упаковки [кг] / вес упаковки [кг]	32,89	27,75	28,19	8,6	17	27,7	15,41	7,5

☞ - grubość płytki / толщина плитки / товщина плитки

☞<sup>R9</sup> - antypoślizgowość / противоскольжение / протиқовзка

☞ - klasa ścieralności / класс истираемости / клас стійкості до стирання

☞<sup>15</sup> - liczba twarzy / разнообразие графики / кількість лицьових сторін





0,85  
R9  
3  
15

Apenino antracyt 59,7 x 59,7 cm  
5902510804848



0,85  
R9  
4  
15

Apenino antracyt lappato 59,7 x 59,7 cm  
5902510805005



1  
R9  
4  
8

Apenino antracyt lappato 59,7 x 119,7 cm  
5903313301404



1  
R9  
3  
8

Apenino antracyt 59,7 x 119,7 cm  
5903313306782



0,85  
R9  
3  
30

Apenino antracyt 29,7 x 59,7 cm  
5902510804923



0,85  
R9  
4  
30

Apenino antracyt lappato 29,7 x 59,7 cm  
5902510805081

Stopnica / ступень / сходи́нка ▼

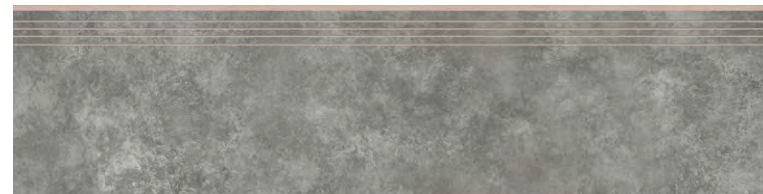

1  
R9  
4

Apenino antracyt lappato 29,7 x 119,7 cm  
5903313306591

Stopnica / ступень / сходи́нка ▼

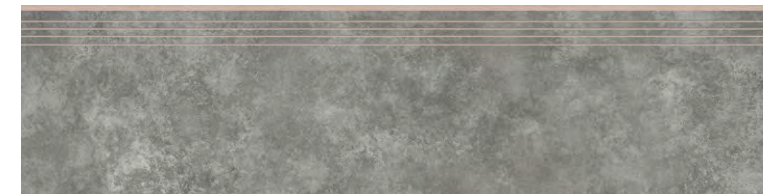

1  
R9  
3

Apenino antracyt 29,7 x 119,7 cm  
5903313306553

Stopnica / ступень / сходи́нка ▼

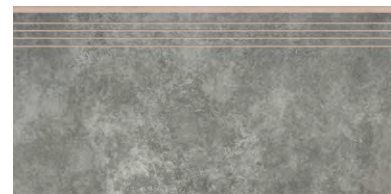

0,85  
R9  
3

Apenino antracyt 29,7 x 59,7 cm  
5902510805746

Stopnica / ступень / сходи́нка ▼

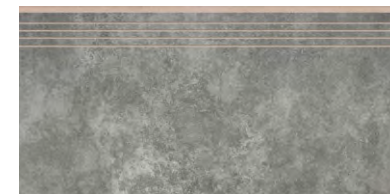

0,85  
R9  
4

Apenino antracyt lappato 29,7 x 59,7 cm  
5902510805661

Cokół / цоколь / цоколь ▼



1

Apenino antracyt lappato 8 x 119,7 cm  
5903313306232

Cokół / цоколь / цоколь ▼



1

Apenino antracyt 8 x 119,7 cm  
5903313306195

Cokół / цоколь / цоколь ▼



0,85

Apenino antracyt 8 x 59,7 cm  
5902510805753

Cokół / цоколь / цоколь ▼



0,85

Apenino antracyt lappato 8 x 59,7 cm  
5902510805678

Mozaika / мозаика / мозаика ▼

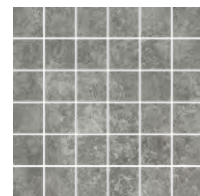

0,85  
R10  
4

Apenino antracyt lappato 29,7 x 29,7 cm  
5903313300285

**Pakowanie / Упаковка / Упаковка**

Format [cm] / размеры [см] / формат [см]	59,7x119,7x1	59,7x59,7x0,85	29,7x59,7x0,85	29,7x29,7x0,85 mozaika	29,7x119,7x1 stopnica	29,7x59,7x0,85 stopnica	8x119,7x1 cokół	8x59,7x0,85 cokół
sztuk w opak. / количество штук в коробке / штук в упаковке	2	4	8	5	2	8	7	8
m <sup>2</sup> w opak. / м <sup>2</sup> в коробке / м <sup>2</sup> в упаковке	1,43	1,43	1,42	-	-	-	-	-
waga opak. [kg] / вес упаковки [кг] / вес упаковки [кг]	32,89	27,75	28,19	8,6	17	27,7	15,41	7,5

☞ - grubość płytki / толщина плитки / товщина плитки

☞<sup>R9</sup> - antypoślizgowość / противоскольжение / протиқовзка

☞ - klasa ścieralności / класс истираемости / клас стійкості до стирання

☞<sup>15</sup> - liczba twarzy / разнообразие графики / кількість лицьових сторін

59,7 × 119,7  
 59,7 × 59,7  
 29,7 × 119,7  
 29,7 × 59,7  
 29,7 × 29,7  
 27,5 × 33,4  
 8 × 119,7  
 8 × 59,7

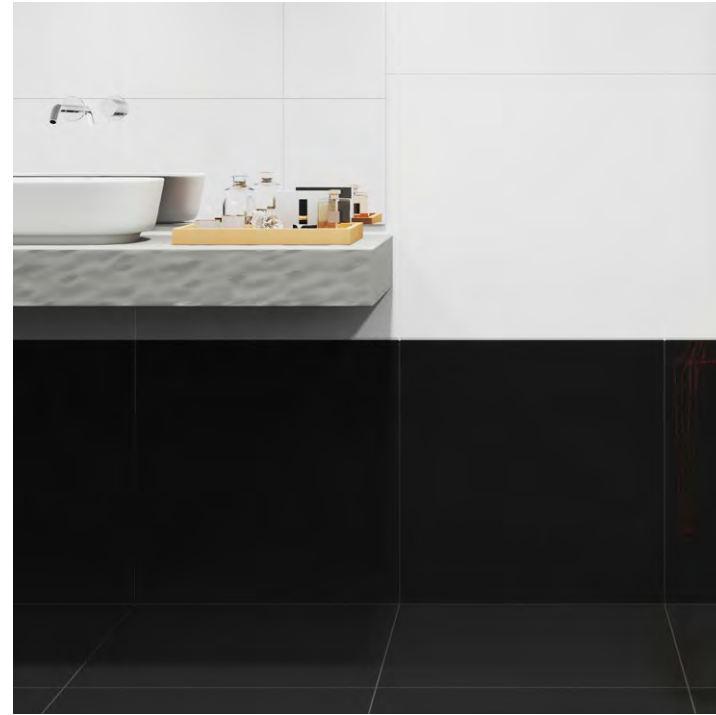

## Klasyki Czar

Очарование классики / Класичний шарм

# CAMBIA

**PL** Kolekcja Cambia urzeka uniwersalnym i ponadczasowym wzornictwem. Można postawić na jednobarwne, harmonijne aranżacje lub modne, kontrastowe połączenia kolorystyczne. W każdym wydaniu sprawdzi się doskonale.

**RU** Коллекция Cambia подкупает универсальным и классическим дизайном. Вы можете использовать одноцветные и гармоничные аранжировки, а так же модные и контрастные цветовые сочетания. В любом варианте она будет выглядеть великолепно.

**UA** Колекція Cambia зачарує своїм універсальним та позачасовим дизайном. Ви можете зробити ставку на монохроматичні, гармонійні композиції або модні, контрастні, кольорові комбінації. У будь-якому варіанті вона буде досконалою.



ПОДЛОГА / ПОЛ / ПІДЛОГА  
 CAMBIA BLACK LAPPATO 59,7x59,7

🏠 - płytki ścienna / настенная плитка / настінна плитка   
 🏠 - płytki podłogowa / напольная плитка / плитка на підлогу   
 ❄️ - mrozoodporna / морозостойкая / морозостійка  
 🏠 - gres / керамогранит / грес   
 🏠 - rektyfikowana / ректифицированная / ректифікована   
 🏠 - podbarwiana masa / окрашенная масса / забарвлена маса  
 🏠 - powierzchnia matowa / матовая поверхность / матова поверхня   
 🏠 - powierzchnia lappato / lappato поверхня / lappato поверхність



ПОДЛОГА / ПОЛ / ПІДЛОГА  
CAMBIA WHITE LAPPATO 29,7x59,7  
CAMBIA GRAFIT LAPPATO 29,7x59,7



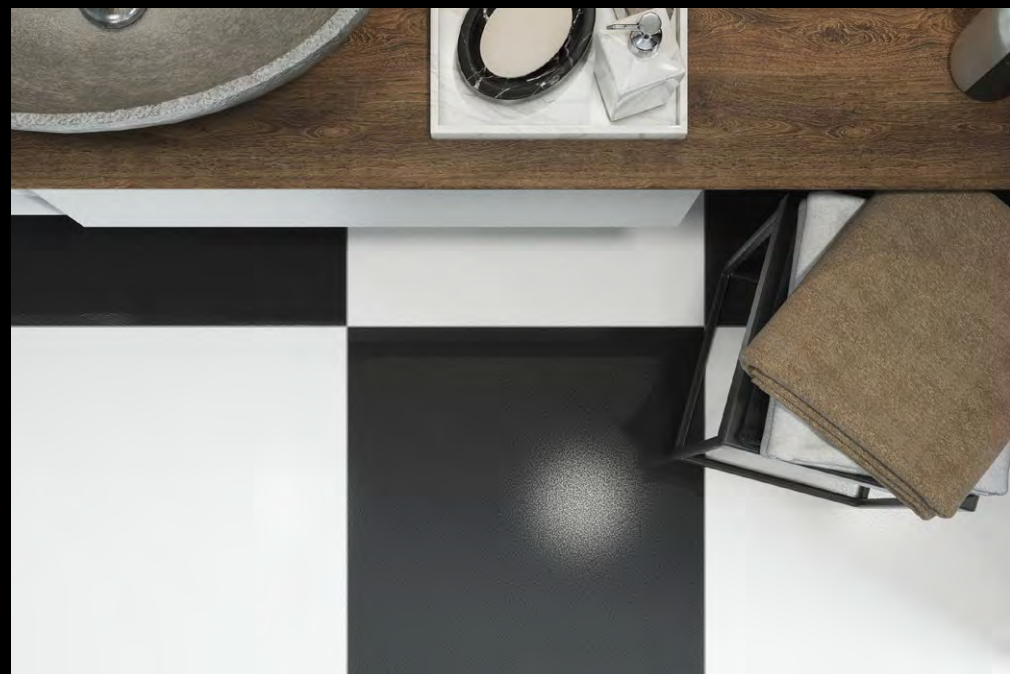

PODLOGA / ПОЛ / ПІДЛОГА  
CAMBIA WHITE LAPPATO 59,7x59,7  
CAMBIA BLACK LAPPATO 59,7x59,7



ŠCIANA / СТЕНА / СТИНА  
PODLOGA / ПОЛ / ПІДЛОГА  
CAMBIA WHITE LAPPATO 59,7x59,7  
CAMBIA CRIS LAPPATO 59,7x59,7  
CAMBIA GRAFIT LAPPATO 59,7x59,7  
CAMBIA BLACK LAPPATO 59,7x59,7

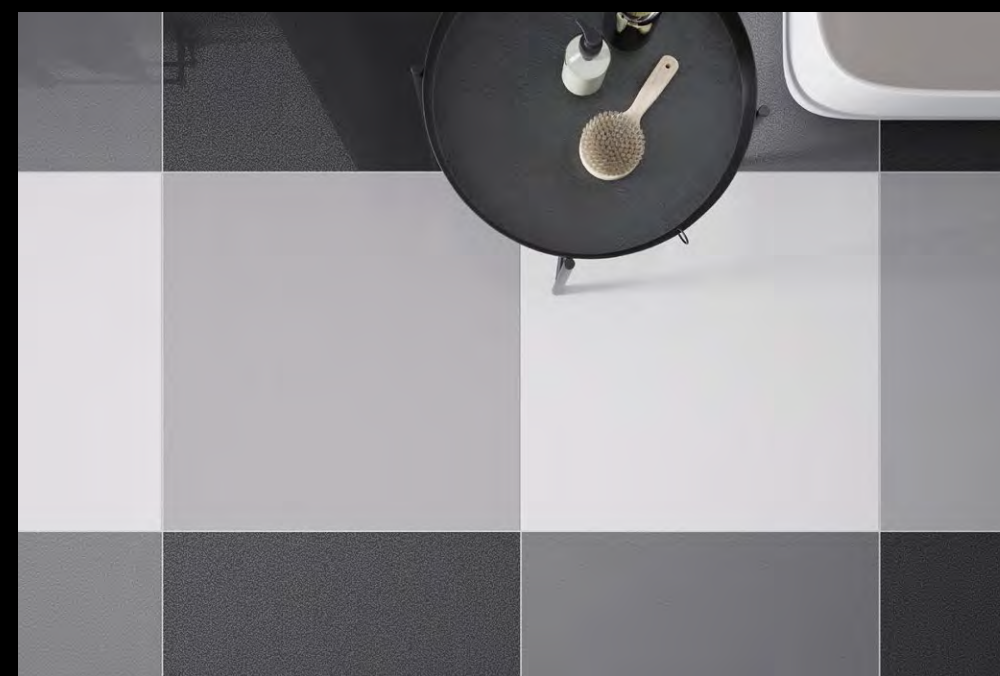



ПОДЛОГА / ПОЛ / ПІДЛОГА  
CAMBIA WHITE LAPPATO 59,7x59,7



ПОДЛОГА / ПОЛ / ПІДЛОГА  
CAMBIA BLACK LAPPATO 59,7x59,7





ŚCIANA / СТЕНА / СТІНА  
CAMBIA WHITE MOSAIC 29,7x29,7  
CAMBIA MIX MOSAIC 29,7x29,7  
PODŁOGA / ПОЛ / ПІДЛОГА  
CAMBIA GRIS LAPPATO 59,7x59,7



ŚCIANA / СТЕНА / СТІНА  
CAMBIA BLACK MOSAIC 29,7x29,7  
PODŁOGA / ПОЛ / ПІДЛОГА  
CAMBIA GRIS LAPPATO 29,7x59,7





SCIANA / СТЕНА / СТИНА  
CAMBIA WHITE LAPPATO 59,7x59,7  
CAMBIA WHITE HEKSAGON 27,53x33,4  
CAMBIA BLACK HEKSAGON 27,53x33,4





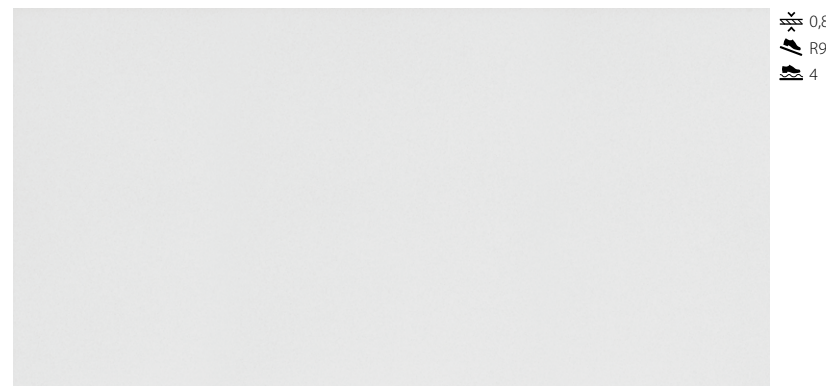

Cambia white 59,7 × 119,7 cm  
5903313313285

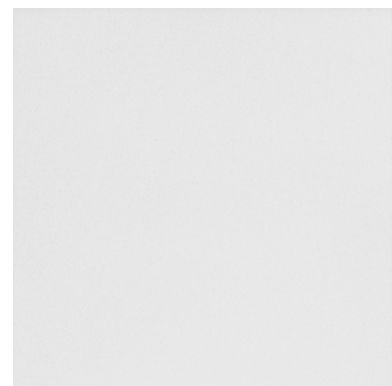

Cambia white 59,7 × 59,7 cm  
5903313312875

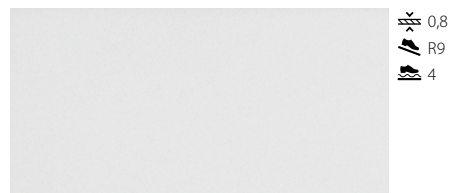

Cambia white 29,7 × 59,7 cm  
5903313312790

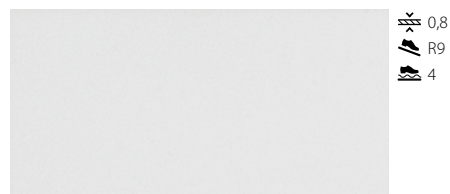

Cambia white lappato 29,7 × 59,7 cm  
5903313312288

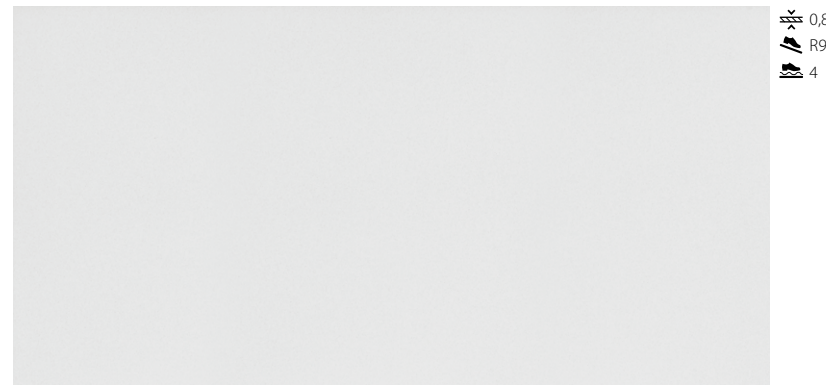

Cambia white lappato 59,7 × 119,7 cm  
5903313312448

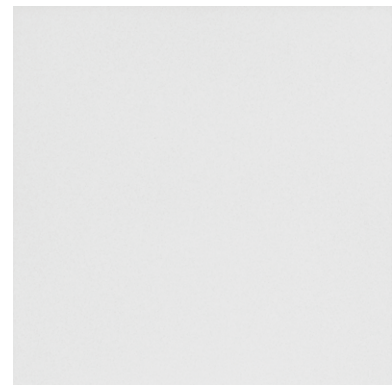

Cambia white lappato 59,7 × 59,7 cm  
5903313312363

Mozaika heksagon  
/ мозаика heksagon / мозаїка heksagon ▼

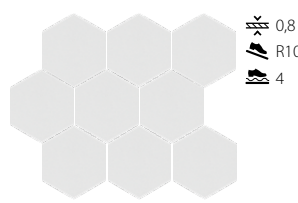

Cambia white lappato 27,53 × 33,4 cm  
5903313313438

Stopnica / ступень / сходи́нка ▼

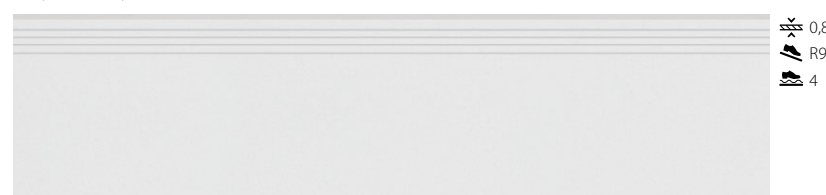

Cambia white lappato 29,7 × 119,7 cm  
5903313312561

Stopnica / ступень / сходи́нка ▼

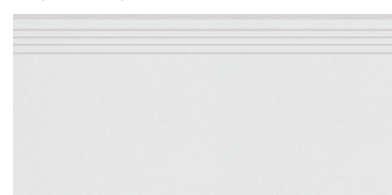

Cambia white lappato 29,7 × 59,7 cm  
5903313312523

Mozaika / мозаика / мозаїка ▼

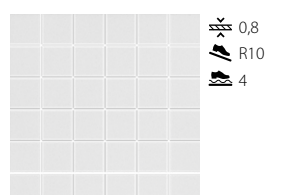

Cambia white lappato 29,7 × 29,7 cm  
5903313312684

Cokół / цоколь / цоколь ▼



Cambia white lappato 8 × 119,7 cm  
5903313312646

Cokół / цоколь / цоколь ▼



Cambia white lappato 8 × 59,7 cm  
5903313312608

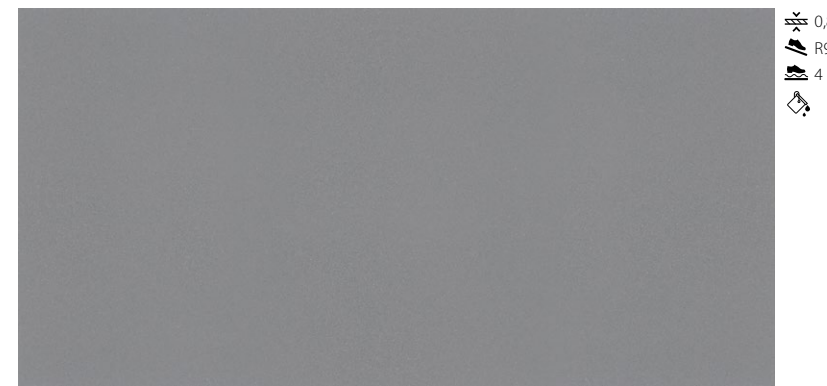

Cambia gris 59,7 × 119,7 cm  
5903313313322



Cambia gris 59,7 × 59,7 cm  
5903313313247

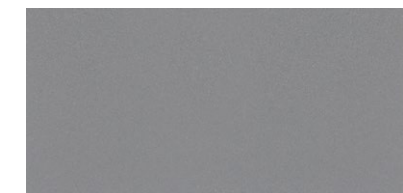

Cambia gris 29,7 × 59,7 cm  
5903313313209

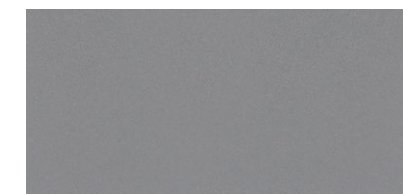

Cambia gris lappato 29,7 × 59,7 cm  
5903313312325



Cambia gris lappato 59,7 × 119,7 cm  
5903313312486



Cambia gris lappato 59,7 × 59,7 cm  
5903313312400

Mozaika heksagon  
/ мозаика heksagon / мозаїка heksagon ▼

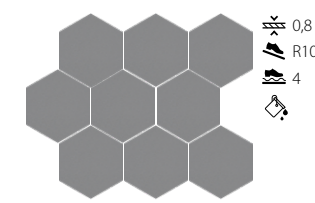

Cambia gris lappato 27,53 × 33,4 cm  
5903313313421

Stopnica / ступень / сходи́нка ▼

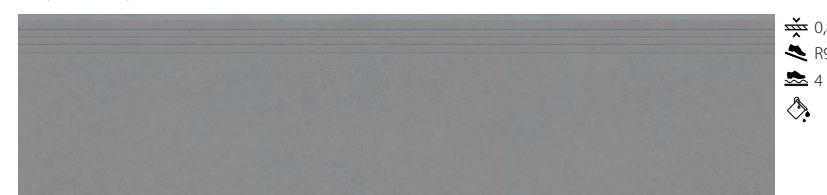

Cambia gris lappato 29,7 × 119,7 cm  
5903313312585

Stopnica / ступень / сходи́нка ▼

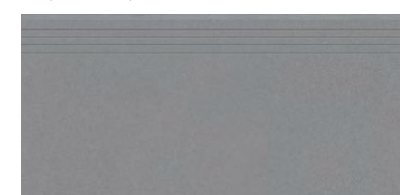

Cambia gris lappato 29,7 × 59,7 cm  
5903313312547

Mozaika / мозаика / мозаїка ▼

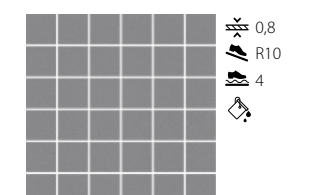

Cambia gris lappato 29,7 × 29,7 cm  
5903313312707

Cokół / цоколь / цоколь ▼



Cambia gris lappato 8 × 119,7 cm  
5903313312660

Cokół / цоколь / цоколь ▼



Cambia gris lappato 8 × 59,7 cm  
5903313312622

Mozaika / мозаика / мозаїка ▼

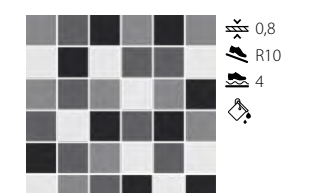

Cambia mix lappato 29,7 × 29,7 cm  
5903313312998

**Pakowanie / Упаковка / Упаковка**

Format [cm] / размеры [см] / формат [см]	59,7x119,7x0,8	59,7x59,7x0,8	29,7x59,7x0,8	29,7x29,7x0,8 mozaika	27,53x33,4x0,8 mozaika heksagon	29,7x119,7x0,8 stopnica	29,7x59,7x0,8 stopnica	8x119,7x0,8 cokół	8x59,7x0,8 cokół
sztuk w opak. / количество штук в коробке / штук в упаковке	2	4	8	5	5	2	8	8	8
m <sup>2</sup> w opak. / м <sup>2</sup> в коробке / м <sup>2</sup> в упаковке	1,43	1,43	1,42	-	-	-	-	-	-
waga opak. [kg] / вес упаковки [кг] / вес упаковки [кг]	27,31	27,3	27,1	8,45	7,2	12,97	27,3	14,46	7,3



Cambia grafit 59,7 × 119,7 cm  
5903313313346



Cambia grafit 59,7 × 59,7 cm  
5903313313261

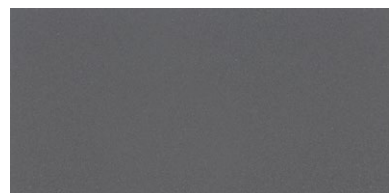

Cambia grafit 29,7 × 59,7 cm  
5903313313223

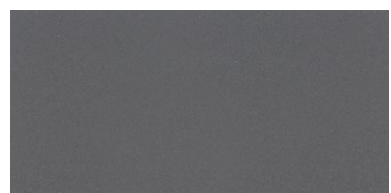

Cambia grafit lappato 29,7 × 59,7 cm  
5903313312349

Mozaika heksagon  
/ мозаика heksagon / мозаїка heksagon ▼



Cambia grafit lappato 27,53 × 33,4 cm  
5903313313414



Cambia grafit lappato 59,7 × 119,7 cm  
5903313312509

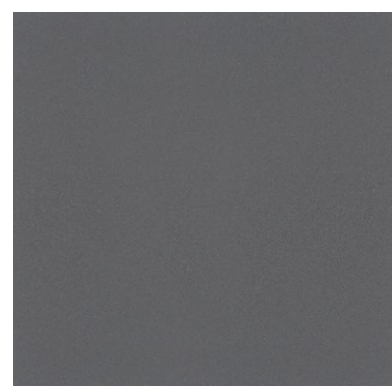

Cambia grafit lappato 59,7 × 59,7 cm  
5903313312424

Stopnica / ступень / сходи́нка ▼

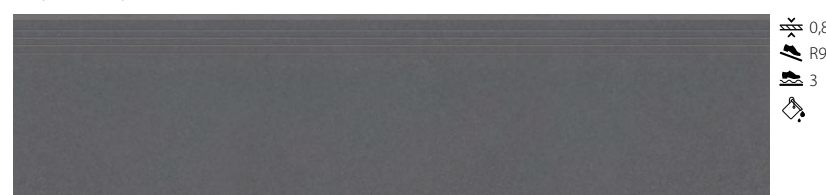

Cambia grafit lappato 29,7 × 119,7 cm  
5903313312592

Stopnica / ступень / сходи́нка ▼

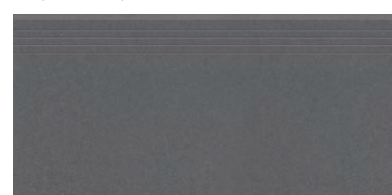

Cambia grafit lappato 29,7 × 59,7 cm  
5903313312554

Mozaika / мозаика / мозаїка ▼

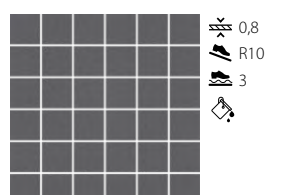

Cambia grafit lappato 29,7 × 29,7 cm  
5903313312714

Cokół / цоколь / цоколь ▼



Cambia grafit lappato 8 × 119,7 cm  
5903313312677

Cokół / цоколь / цоколь ▼



Cambia grafit lappato 8 × 59,7 cm  
5903313312639

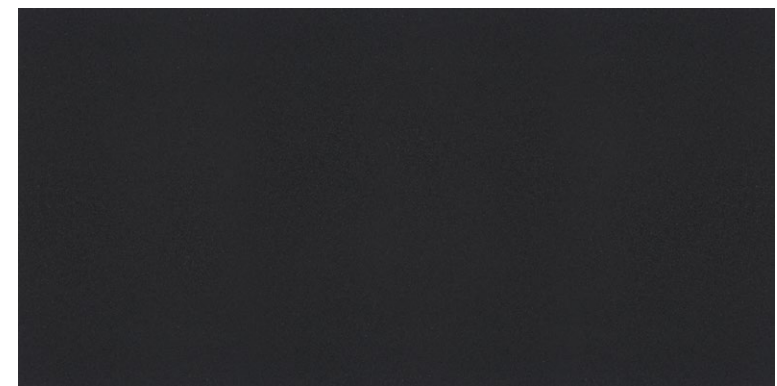

Cambia black 59,7 × 119,7 cm  
5903313313308



Cambia black 59,7 × 59,7 cm  
5903313312899

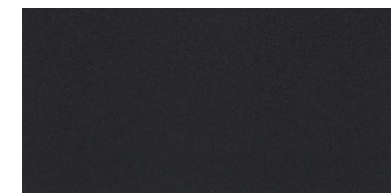

Cambia black 29,7 × 59,7 cm  
5903313312813

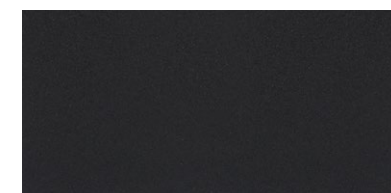

Cambia black lappato 29,7 × 59,7 cm  
5903313312301

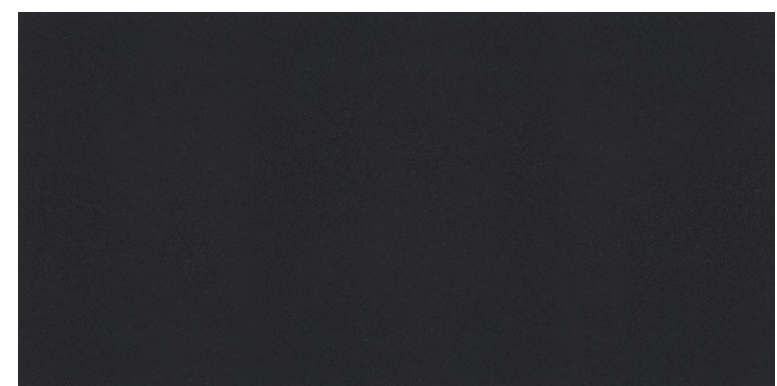

Cambia black lappato 59,7 × 119,7 cm  
5903313312462



Cambia black lappato 59,7 × 59,7 cm  
5903313312387

Mozaika heksagon  
/ мозаика heksagon / мозаїка heksagon ▼



Cambia black lappato 27,53 × 33,4 cm  
5903313313407

Stopnica / ступень / сходи́нка ▼

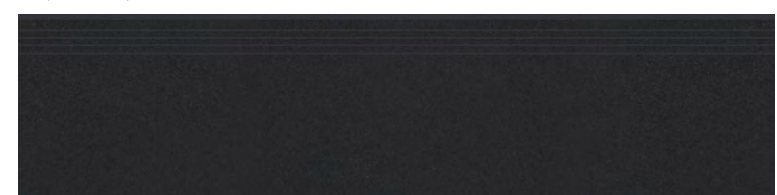

Cambia black lappato 29,7 × 119,7 cm  
5903313312578

Stopnica / ступень / сходи́нка ▼

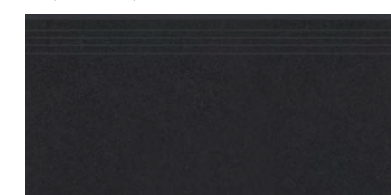

Cambia black lappato 29,7 × 59,7 cm  
5903313312530

Mozaika / мозаика / мозаїка ▼

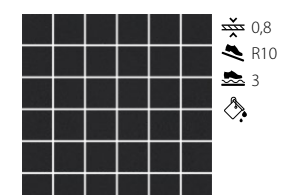

Cambia black lappato 29,7 × 29,7 cm  
5903313312691

Cokół / цоколь / цоколь ▼



Cambia black lappato 8 × 119,7 cm  
5903313312653

Cokół / цоколь / цоколь ▼



Cambia black lappato 8 × 59,7 cm  
5903313312615

**Pakowanie / Упаковка / Упаковка**

Format [cm] / размеры [см] / формат [см]	59,7x119,7x0,8	59,7x59,7x0,8	29,7x59,7x0,8	29,7x29,7x0,8 mozaika	27,53x33,4x0,8 mozaika heksagon	29,7x119,7x0,8 stopnica	29,7x59,7x0,8 stopnica	8x119,7x0,8 cokół	8x59,7x0,8 cokół
sztuk w opak. / количество штук в коробке / штук в упаковке	2	4	8	5	5	2	8	8	8
m <sup>2</sup> w opak. / м <sup>2</sup> в коробке / м <sup>2</sup> в упаковке	1,43	1,43	1,42	-	-	-	-	-	-
waga opak. [kg] / вес упаковки [кг] / вес упаковки [кг]	27,31	27,3	27,1	8,45	7,2	12,97	27,3	14,46	7,3

- grubość płytki / толщина плитки / товщина плитки - antypoślizgowość / противоскольжение / протиқовзка

- klasa ścieralności / класс истираемости / клас стійкості до стирання - podbarwiana masa / окрашенная масса / забарвлена маса

59,7 × 119,7  
 59,7 × 59,7  
 29,7 × 119,7  
 29,7 × 59,7  
 29,7 × 29,7  
 8 × 119,7  
 8 × 59,7



## Dyskretny urok minimalizmu

Скромное обаяние минимализма / Скромна чарівність мінімалізму

# TASSERO

**PL** Kolekcja Tassero powstała z myślą o minimalistycznych wnętrzach. Jest niezwykle prosta, a zarazem wyrafinowana. Świetnie zagra z pełną naturalnego światła kuchnią w stylu skandynawskim oraz nowoczesną aranżacją łazienki.

**RU** Коллекция Tassero разработана для интерьеров в стиле минимализм. Невероятна в своей простоте, и одновременно утонченная, она будет отлично выглядеть на кухне в скандинавском стиле с естественным освещением, а также в современном интерьере ванной комнаты.

**UA** Колекція Tassero була створена з думкою про мінімалістичні інтер'єри. Вона надзвичайно проста та водночас вишукана. Колекція чудово підійде для кухні у скандинавському стилі, в якій багато природного освітлення, або ж для сучасного дизайну ванної кімнати.

🔨 - płytka ścienna / настенная плитка / настінна плитка   
 🔨 - płytka podłogowa / напольная плитка / плитка на підлогу   
 ❄️ - mrozoodporna / морозостойкая / морозостійка  
🏔️ - gres / керамогранит / грес   
📏 - rektyfikowana / ректифицированная / ректифікована   
👉 - powierzchnia matowa / матова поверхня / матовая поверхность  
👉 - powierzchnia lappato / lappato поверхня / lappato поверхность



PODŁOGA / ПОЛ / ПІДЛОГА  
 TASSERO BIANCO LAPPATO 59,7x59,7



ŚCIANA / СТЕНА / СТИНА  
TASSERO GRIS LAPPATO 59,7x59,7  
TASSERO BEIGE LAPPATO 59,7x59,7  
PODŁOGA / ПОЛ / ПІДЛОГА  
FUERTA SABBIA 17x89,7



ПОДЛОГА / ПОЛ / ПІДЛОГА  
TASSERO BEIGE LAPPATO 59,7x59,7





PODŁOGA / ПОЛ / ПІДЛОГА  
TASSERO GRAFIT LAPPATO 59,7x119,7



ŚCIANA / СТЕНА / СТИНА  
TASSERO BIANCO LAPPATO 59,7x59,7  
PODŁOGA / ПОЛ / ПІДЛОГА  
TASSERO GRAFIT LAPPATO 59,7x59,7



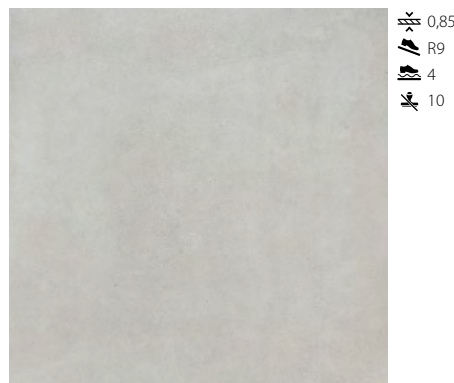

Tassero bianco 59,7 x 59,7 cm  
5902510800628

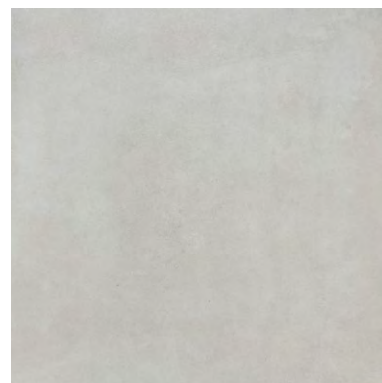

Tassero bianco lappato 59,7 x 59,7 cm  
5902510805104

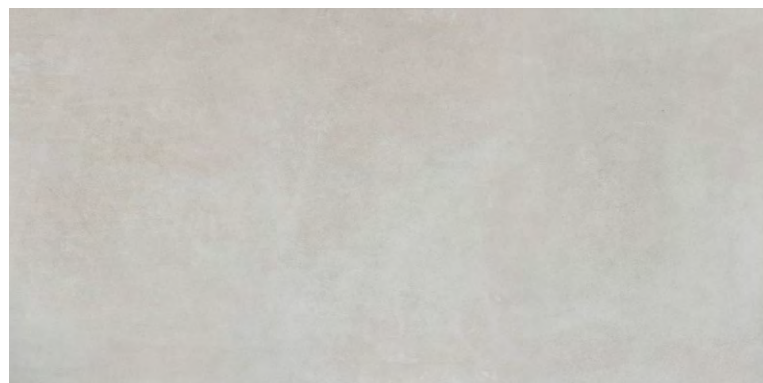

Tassero bianco lappato 59,7 x 119,7 cm  
5903313321853

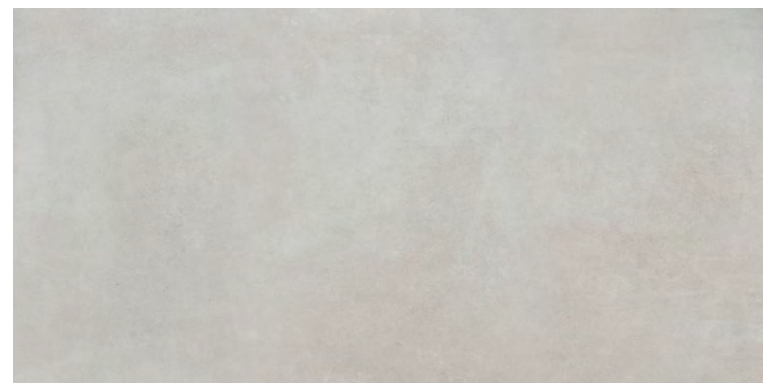

Tassero bianco 59,7 x 119,7 cm  
5903313304122

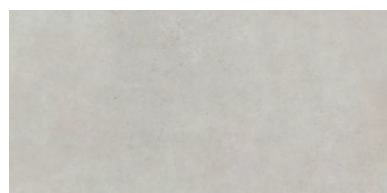

Tassero bianco 29,7 x 59,7 cm  
5902510801175

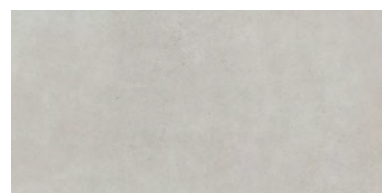

Tassero bianco lappato 29,7 x 59,7 cm  
5902510805180

Stopnica / ступень / сходи́нка ▼

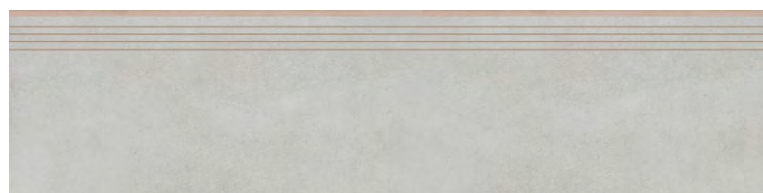

Tassero bianco lappato 29,7 x 119,7 cm  
5903313323734

Stopnica / ступень / сходи́нка ▼

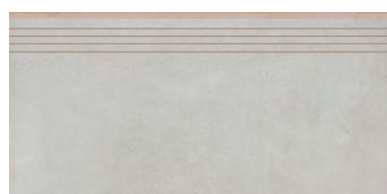

Tassero bianco 29,7 x 59,7 cm  
5903978232273

Stopnica / ступень / сходи́нка ▼

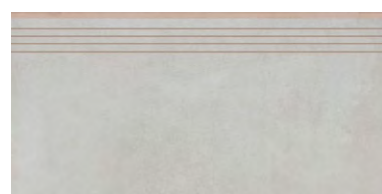

Tassero bianco lappato 29,7 x 59,7 cm  
5902510805821

Cokół / цоколь / цоколь ▼



Tassero bianco lappato 8 x 119,7 cm  
5903313323819

Cokół / цоколь / цоколь ▼



Tassero bianco 8 x 119,7 cm  
5903313318167

Stopnica / ступень / сходи́нка ▼

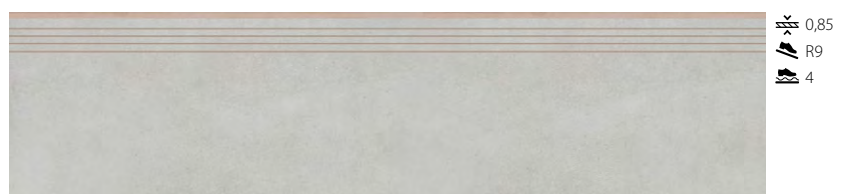

Tassero bianco 29,7 x 119,7 cm  
5903313318129

Cokół / цоколь / цоколь ▼

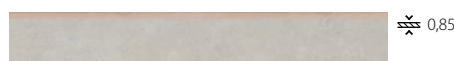

Tassero bianco 8 x 59,7 cm  
5903978232310



Tassero bianco lappato 8 x 59,7 cm  
5902510805838

Mozaika / мозаика / мозаика ▼

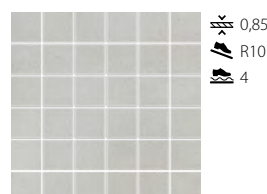

Tassero bianco lappato 29,7 x 29,7 cm  
5903313300216

**Pakowanie / Упаковка / Упаковка**

Format [cm] / размеры [см] / формат [см]	59,7x119,7x1	59,7x119,7x0,85	59,7x59,7x0,85	29,7x59,7x0,85	29,7x29,7x0,85 mozaika	29,7x119,7x0,85 stopnica	29,7x59,7x0,85 stopnica	8x119,7x0,85 cokół	8x59,7x0,85 cokół
sztuk w opak. / количество штук в коробке / штук в упаковке	2	2	4	8	5	2	8	7	8
m <sup>2</sup> w opak. / м <sup>2</sup> в коробке / м <sup>2</sup> в упаковке	1,43	1,43	1,43	1,42	-	-	-	-	-
waga opak. [kg] / вес упаковки [кг] / вес упаковки [кг]	32,89	27,7	28,77	28,49	8,6	13,8	27,7	13,0	7,5

☞ - grubość płytki / толщина плитки / товщина плитки

☞<sup>R9</sup> - antypoślizgowość / противоскольжение / протииковзка

☞ - klasa ścieralności / класс истираемости / клас стійкості до стирання

☞<sup>20</sup> - liczba twarzy / разнообразие графики / кількість лицьових сторін

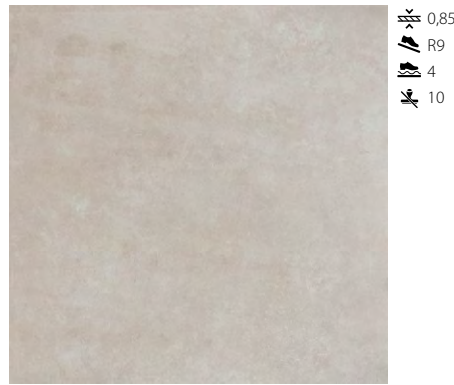

Tassero beige 59,7 x 59,7 cm  
5902510800642



Tassero beige lappato 59,7 x 59,7 cm  
5902510805142



Tassero beige lappato 59,7 x 119,7 cm  
5903313321891



Tassero beige 59,7 x 119,7 cm  
5903313304146

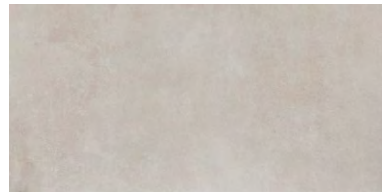

Tassero beige 29,7 x 59,7 cm  
5902510801199

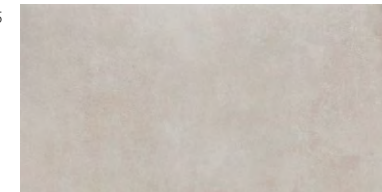

Tassero beige lappato 29,7 x 59,7 cm  
5902510805227

Stopnica / ступень / сходи́нка ▼

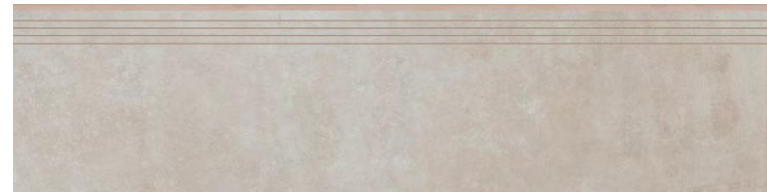

Tassero beige lappato 29,7 x 119,7 cm  
5903313323741

Stopnica / ступень / сходи́нка ▼

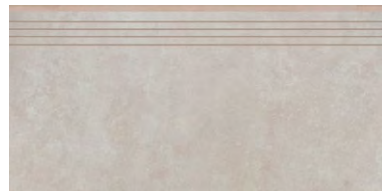

Tassero beige 29,7 x 59,7 cm  
5903978232280

Stopnica / ступень / сходи́нка ▼

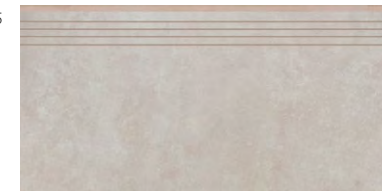

Tassero beige lappato 29,7 x 59,7 cm  
5902510805845

Cokół / цоколь / цоколь ▼



Tassero beige lappato 8 x 119,7 cm  
5903313323826

Cokół / цоколь / цоколь ▼



Tassero beige 8 x 119,7 cm  
5903313318174

Stopnica / ступень / сходи́нка ▼

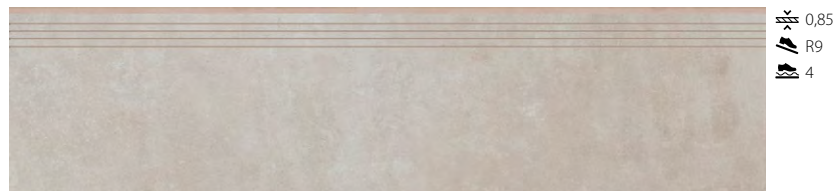

Tassero beige 29,7 x 119,7 cm  
5903313318136

Cokół / цоколь / цоколь ▼



Tassero beige 8 x 59,7 cm  
5903978232327



Tassero beige lappato 8 x 59,7 cm  
5902510805852

Mozaika / мозаика / мозаика ▼



Tassero beige lappato 29,7 x 29,7 cm  
5903313300223

**Pakowanie / Упаковка / Упаковка**

Format [cm] / размеры [см] / формат [см]	59,7x119,7x1	59,7x119,7x0,85	59,7x59,7x0,85	29,7x59,7x0,85	29,7x29,7x0,85 mozaika	29,7x119,7x0,85 stopnica	29,7x59,7x0,85 stopnica	8x119,7x0,85 cokół	8x59,7x0,85 cokół
sztuk w opak. / количество штук в коробке / штук в упаковке	2	2	4	8	5	2	8	7	8
m <sup>2</sup> w opak. / м <sup>2</sup> в коробке / м <sup>2</sup> в упаковке	1,43	1,43	1,43	1,42	-	-	-	-	-
waga opak. [kg] / вес упаковки [кг] / вес упаковки [кг]	32,89	27,7	28,77	28,49	8,6	13,8	27,7	13,0	7,5





Tassero gris 59,7 x 59,7 cm  
5902510800666

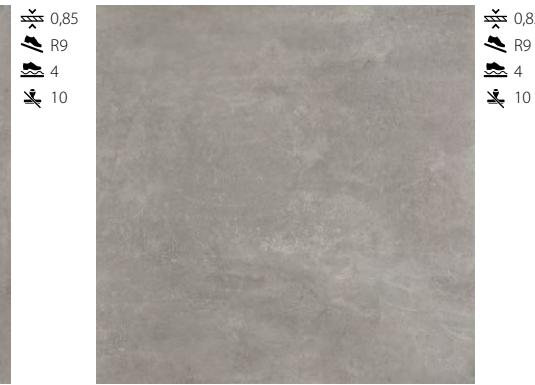

Tassero gris lappato 59,7 x 59,7 cm  
5902510805128



Tassero gris lappato 59,7 x 119,7 cm  
5903313321877



Tassero gris 59,7 x 119,7 cm  
5903313304160

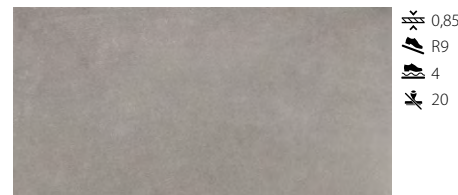

Tassero gris 29,7 x 59,7 cm  
5902510801212

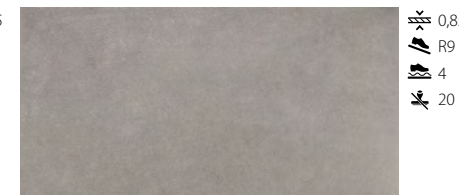

Tassero gris lappato 29,7 x 59,7 cm  
5902510805203



Tassero gris lappato 29,7 x 119,7 cm  
5903313323758

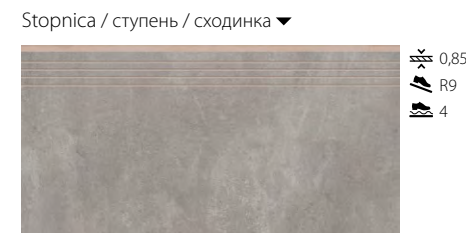

Tassero gris 29,7 x 59,7 cm  
5903978232259

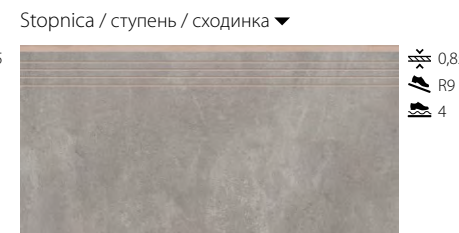

Tassero gris lappato 29,7 x 59,7 cm  
5902510805889



Tassero gris lappato 8 x 119,7 cm  
5903313323833



Tassero gris 8 x 119,7 cm  
5903313318181



Tassero gris 29,7 x 119,7 cm  
5903313318143



Tassero gris 8 x 59,7 cm  
5903978232297

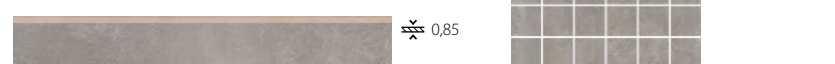

Tassero gris lappato 8 x 59,7 cm  
5902510805876



Tassero gris lappato 29,7 x 29,7 cm  
5903313300230

Stopnica / ступень / сходи́нка ▼

Cokół / цоколь / цоколь ▼

Cokół / цоколь / цоколь ▼

Cokół / цоколь / цоколь ▼

Mozaika / мозаика / мозаика ▼

**Pakowanie / Упаковка / Упаковка**

Format [cm] / размеры [см] / формат [см]	59,7x119,7x1	59,7x119,7x0,85	59,7x59,7x0,85	29,7x59,7x0,85	29,7x29,7x0,85 mozaika	29,7x119,7x0,85 stopnica	29,7x59,7x0,85 stopnica	8x119,7x0,85 cokół	8x59,7x0,85 cokół
sztuk w opak. / количество штук в коробке / штук в упаковке	2	2	4	8	5	2	8	7	8
m <sup>2</sup> w opak. / м <sup>2</sup> в коробке / м <sup>2</sup> в упаковке	1,43	1,43	1,43	1,42	-	-	-	-	-
waga opak. [kg] / вес упаковки [кг] / вес упаковки [кг]	32,89	27,7	28,77	28,49	8,6	13,8	27,7	13,0	7,5

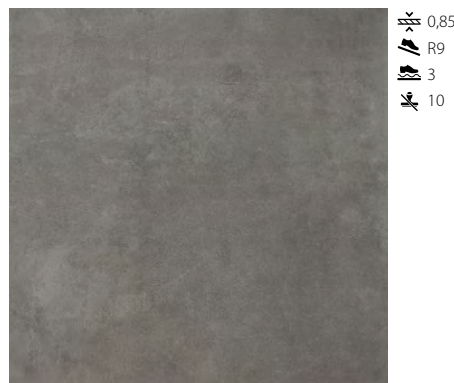

Tassero grafit 59,7 x 59,7 cm  
5902510800680

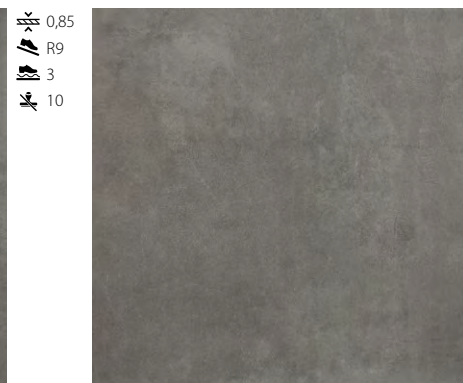

Tassero grafit lappato 59,7 x 59,7 cm  
5902510805166

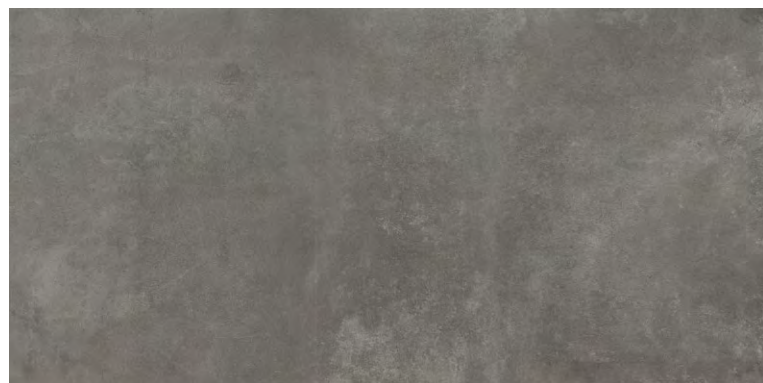

Tassero grafit lappato 59,7 x 119,7 cm  
5903313321914

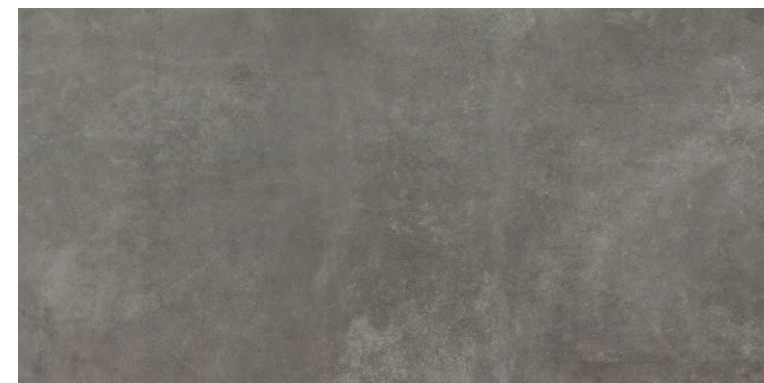

Tassero grafit 59,7 x 119,7 cm  
5903313304184

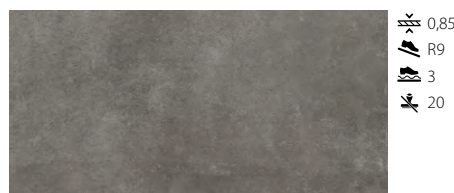

Tassero grafit 29,7 x 59,7 cm  
5902510801236

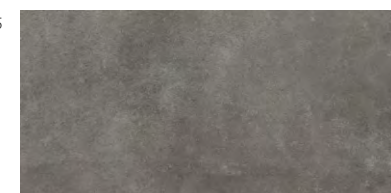

Tassero grafit lappato 29,7 x 59,7 cm  
5902510805241

Stopnica / ступень / сходи́нка ▼



Tassero grafit lappato 29,7 x 119,7 cm  
5903313323765

Stopnica / ступень / сходи́нка ▼



Tassero grafit 29,7 x 59,7 cm  
5903978232266

Stopnica / ступень / сходи́нка ▼



Tassero grafit lappato 29,7 x 59,7 cm  
5902510805883

Cokół / цоколь / цоко́ль ▼



Tassero grafit lappato 8 x 119,7 cm  
5903313323840

Cokół / цоколь / цоко́ль ▼



Tassero grafit 8 x 119,7 cm  
5903313318198

Stopnica / ступень / сходи́нка ▼



Tassero grafit 29,7 x 119,7 cm  
5903313318150

Cokół / цоколь / цоко́ль ▼



Tassero grafit 8 x 59,7 cm  
5903978232303



Tassero grafit lappato 8 x 59,7 cm  
5902510805890

Mozaika / мозаика / моза́ика ▼

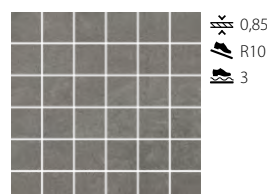

Tassero grafit lappato 29,7 x 29,7 cm  
5903313300247

**Pakowanie / Упаковка / Упаковка**

Format [cm] / размеры [см] / формат [см]	59,7x119,7x1	59,7x119,7x0,85	59,7x59,7x0,85	29,7x59,7x0,85	29,7x29,7x0,85 mozaika	29,7x119,7x0,85 stopnica	29,7x59,7x0,85 stopnica	8x119,7x0,85 cokół	8x59,7x0,85 cokół
sztuk w opak. / количество штук в коробке / штук в упаковке	2	2	4	8	5	2	8	7	8
m <sup>2</sup> w opak. / м <sup>2</sup> в коробке / м <sup>2</sup> в упаковке	1,43	1,43	1,43	1,42	-	-	-	-	-
waga opak. [kg] / вес упаковки [кг] / вес упаковки [кг]	32,89	27,7	28,77	28,49	8,6	13,8	27,7	13,0	7,5

☞ - grubość płytki / толщина плитки / товщина плитки

☞<sup>R9</sup> - antypoślizgowość / противоскольжение / протииковзка

☞ - klasa ścieralności / класс истираемости / клас стійкості до стирання

☞<sup>20</sup> - liczba twarzy / разнообразие графики / кількість лицьових сторін

79,7 x 79,7  
39,7 x 79,7  
8 x 79,7

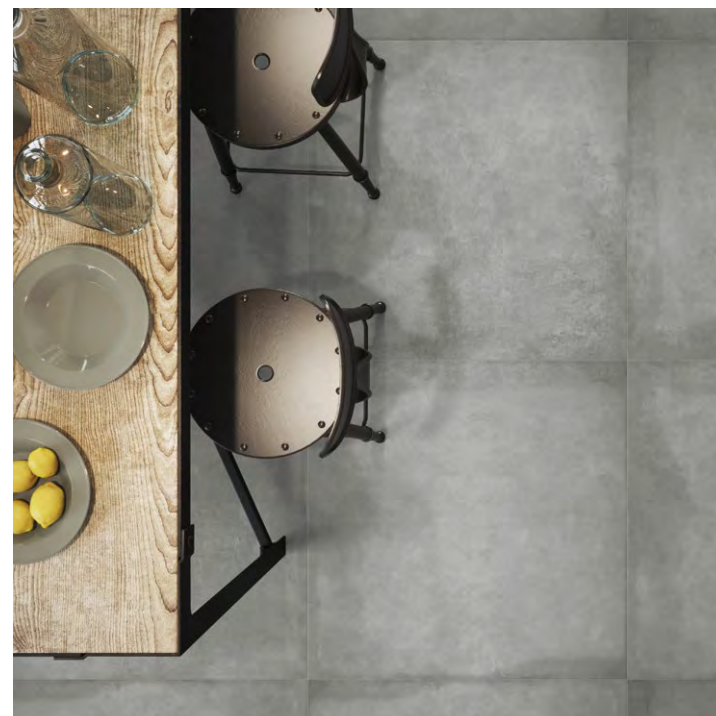

## Wysmakowana prostota

Благородная простота / Витончена простота

# LUKKA

**PL** Płytki Lukka zachwycają subtelnym rysunkiem betonu. Najlepiej odnajdą się w towarzystwie ciepłego drewna oraz eleganckich, skórzanych mebli. Aranżacje z ich udziałem zawsze cechować będzie ponadczasowy styl i elegancja.

**RU** Серия Lukka – тонкий рисунок на сыром бетоне выглядит восхитительно. Лучше всего такая плитка чувствует себя в компании теплого дерева и мебели из кожи. Аранжировка из этой коллекции всегда будет отличаться современным стилем и элегантностью.

**UA** Плитка Lukka захоплює витонченим малюнком необробленого бетону. Найкраще вона виглядатиме в комбінації з теплим деревом та елегантними шкіряними меблями. Дизайн з її участю завжди буде характеризуватися позачасовим стилем та елегантністю.



ПОДЛОГА / ПОЛ / ПІДЛОГА  
LUKKA GRAFIT 79,7x79,7

- płytki ścienna / настенная плитка / настінна плитка   
 - płytki podłogowa / напольная плитка / плитка на підлогу   
 - mrozoodporna / морозостойкая / морозостійка  
 - gres / керамогранит / грес   
 - rektyfikowana / ректифицированная / ректифікована   
 - powierzchnia matowa / матова поверхня / матовая поверхность  
 - powierzchnia lappato / lappato поверхня / lappato поверхность





ŠCIANA / СТЕНА / СТІНА  
APENINO RUST LAPPATO 59,7x59,7  
PODLÓGA / ПОЛ / ПІДЛОГА  
LUKKA GRAFIT 79,7x79,7



ŚCIANA / СТЕНА / ΣΤΙΝΑ  
LUKKA GRIS LAPPATO 39,7x79,7  
PODŁOGA / ПОЛ / ΠΙΔΛΟΓΑ  
LUKKA GRIS LAPPATO 79,7x79,7



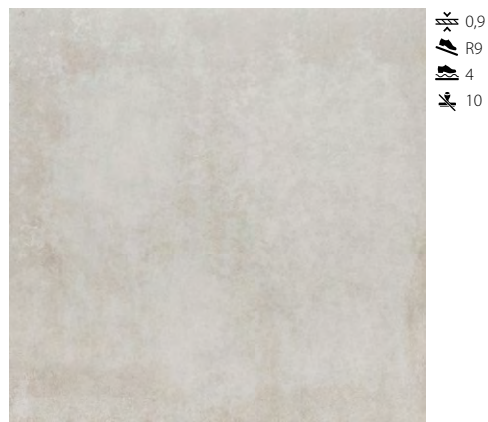

Lukka bianco 79,7 x 79,7 cm  
5902510802219

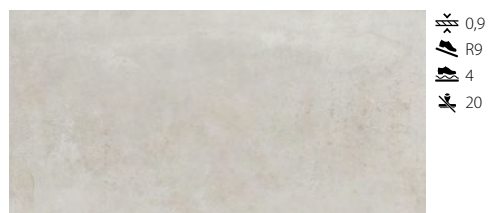

Lukka bianco 39,7 x 79,7 cm  
5902510802134



Lukka gris 79,7 x 79,7 cm  
5902510802233

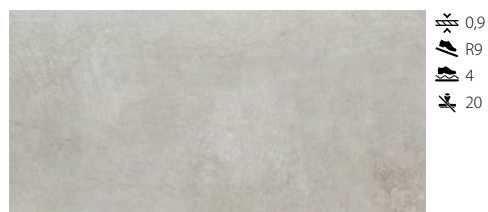

Lukka gris 39,7 x 79,7 cm  
5902510802158

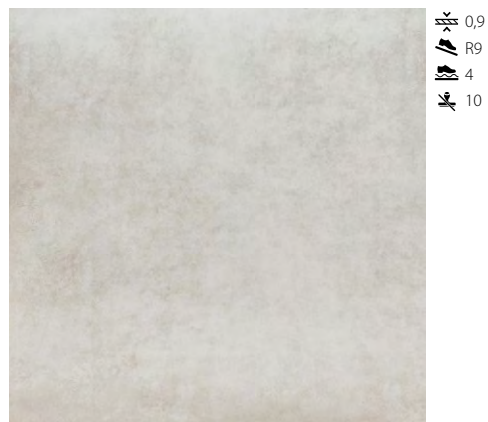

Lukka bianco lappato 79,7 x 79,7 cm  
5902510806200

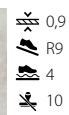

Lukka gris lappato 79,7 x 79,7 cm  
5902510803674

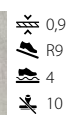

Stopnica / ступень / сходи́нка ▼

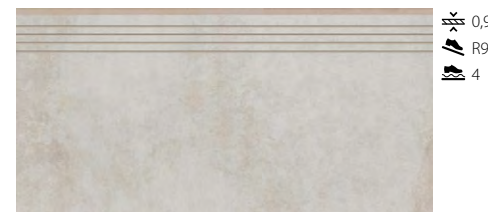

Lukka bianco 39,7 x 79,7 cm  
5903978232785

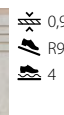

Cokół / цоколь / цоколь ▼

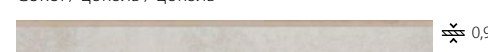

Lukka bianco 8 x 79,7 cm  
5903978232778



Stopnica / ступень / сходи́нка ▼

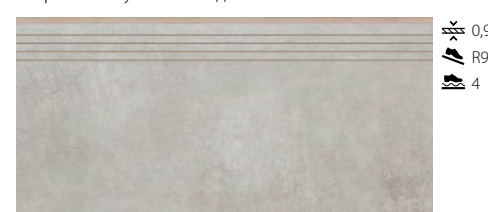

Lukka gris 39,7 x 79,7 cm  
5903978232808



Cokół / цоколь / цоколь ▼



Lukka gris 8 x 79,7 cm  
5903978232792



Lukka dust 79,7 x 79,7 cm  
5902510802257

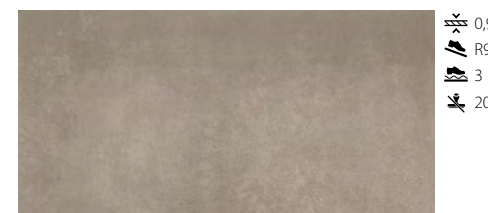
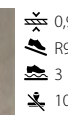

Lukka dust 39,7 x 79,7 cm  
5902510802172

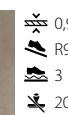

Lukka grafit 79,7 x 79,7 cm  
5902510802271

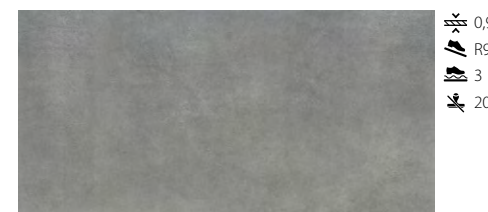
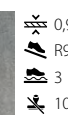

Lukka grafit 39,7 x 79,7 cm  
5902510802196

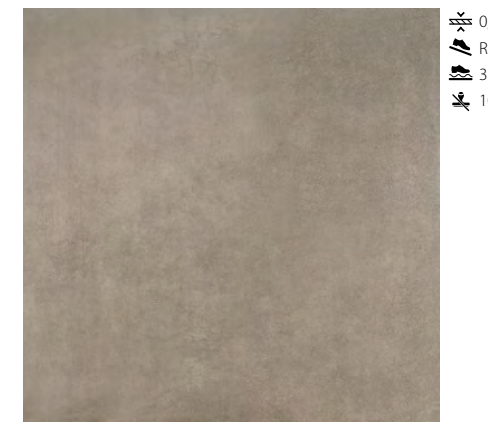
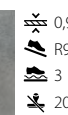

Lukka dust lappato 79,7 x 79,7 cm  
5902510806248



Lukka grafit lappato 79,7 x 79,7 cm  
5902510806224

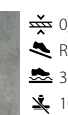

Stopnica / ступень / сходи́нка ▼

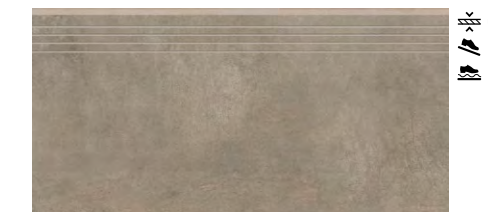

Lukka dust 39,7 x 79,7 cm  
5903978232822



Cokół / цоколь / цоколь ▼

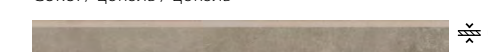

Lukka dust 8 x 79,7 cm  
5903978232815



Stopnica / ступень / сходи́нка ▼

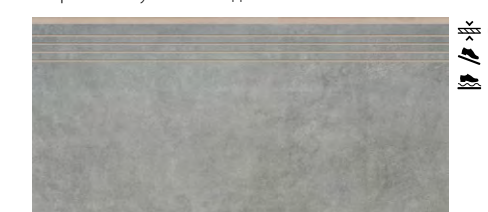

Lukka grafit 39,7 x 79,7 cm  
5903978232846



Cokół / цоколь / цоколь ▼

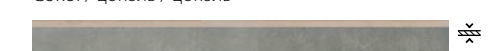

Lukka grafit 8 x 79,7 cm  
5903978232839



**Pakowanie / Упаковка / Упаковка**

Format [cm] / размеры [см] / формат [см]	79,7x79,7x0,9	39,7x79,7x0,9	39,7x79,7x0,9 stopnica	8x79,7x0,9 cokół
sztuk w opak. / количество штук в коробке / штук в упаковке	2	4	4	8
m <sup>2</sup> w opak. / м <sup>2</sup> в коробке / м <sup>2</sup> в упаковке	1,27	1,27	-	-
waga opak. [kg] / вес упаковки [кг] / вес упаковки [кг]	26,2	26,2	26,2	10,5

79,7 x 79,7  
 59,7 x 59,7  
 39,7 x 79,7  
 29,7 x 59,7  
 8 x 79,7  
 8 x 59,7



## Współczesne piękno

Современная красота / Сучасна краса

# MONTEGO

**PL** Płytki Montego doskonale zagrają we współczesnych wnętrzach. Z powodzeniem uzupełnią aranżację w kuchni, łazience lub na tarasie, wizualnie powiększając przestrzeń salonu. Industrialny charakter i odważny design stanowią znaki rozpoznawcze tej kolekcji.

**RU** Коллекция Montego прекрасно вписывается в дизайн современных интерьеров. Удачно дополнит декор кухни, ванной комнаты или террасы, а также визуально увеличит пространство гостиной. Индустриальный стиль и смелый дизайн являются отличительными чертами этой коллекции.

**UA** Плитка Montego чудово впишуться в дизайн сучасних інтер'єрів. Вона вдало доповнить декор кухні, ванної кімнати або тераси, візуально збільшить простір вітальні. Індустріальний стиль і сміливий дизайн – це відмінні риси цієї колекції.

🔨 - płytki ścienna / настенная плитка / настінна плитка   
 👣 - płytki podłogowa / напольная плитка / плитка на підлогу   
 ❄️ - mrozoodporna / морозостойкая / морозостійка  
🏔️ - gres / керамогранит / грес   
📏 - rektyfikowana / ректифицированная / ректифікована   
👉 - powierzchnia matowa / матова поверхня / матовая поверхность  
🏗️ - powierzchnia strukturalna / структурированная поверхность / структурна поверхня



PODŁOGA / ПОЛ / ПІДЛОГА  
 MONTEGO DUST 79,7x79,7





ПОДЛОГА / ПОЛ / ПІДЛОГА  
MONTEGO АНТРАСІТ 79,7x79,7





ПОДЛОГА / ПОЛ / ПІДЛОГА  
MONTEGO DESERT 39,7x79,7



ПОДЛОГА / ПОЛ / ПІДЛОГА  
MONTEGO GRAFIT 39,7x79,7  
MONTEGO GRAFIT 79,7x79,7



ŚCIANA / СТЕНА / СТИНА  
MONTEGO DUST 79,7x79,7  
PODŁOGA / ПОЛ / ПІДЛОГА  
APENINO RUST LAPPATO 59,7x119,7



PODŁOGA / ПОЛ / ПІДЛОГА  
MONTEGO GRIS 79,7x79,7



Montego desert 79,7 x 79,7 cm  
5901779377728



Montego desert 59,7 x 59,7 cm  
5902510805401

Stopnica / ступень / сходи́нка ▼

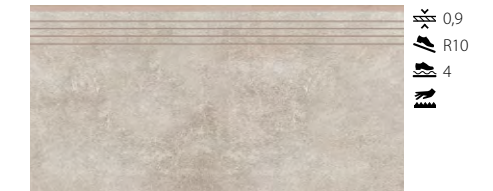

Montego desert 39,7 x 79,7 cm  
5902510800031

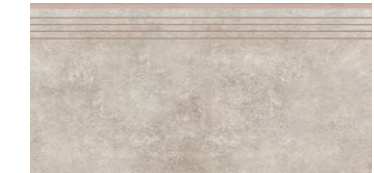

Montego desert 29,7 x 59,7 cm  
5902510805920

Cokół / цоколь / цоко́ль ▼



Montego desert 8 x 79,7 cm  
5902510800130



Montego desert 8 x 59,7 cm  
5902510805937

Stopnica / ступень / сходи́нка ▼

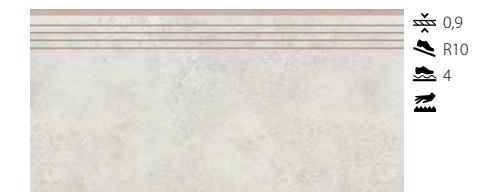

Montego gris 39,7 x 79,7 cm  
5903978231733

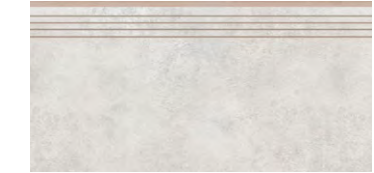

Montego gris 29,7 x 59,7 cm  
5902510805944

Cokół / цоколь / цоко́ль ▼



Montego gris 8 x 79,7 cm  
5902510800154



Montego gris 8 x 59,7 cm  
5902510805951

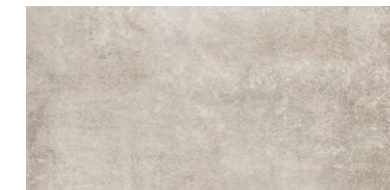

Montego desert 39,7 x 79,7 cm  
5901779377629

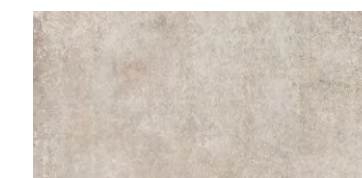

Montego desert 29,7 x 59,7 cm  
5902510805302



Montego gris 79,7 x 79,7 cm  
5901779377742



Montego gris 59,7 x 59,7 cm  
5902510805425

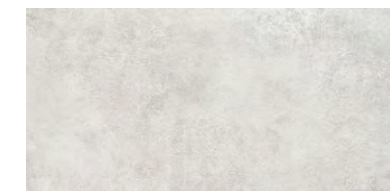

Montego gris 39,7 x 79,7 cm  
5901779377643

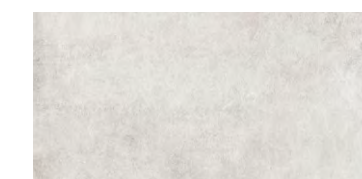

Montego gris 29,7 x 59,7 cm  
5902510805326

**Pakowanie / Упаковка / Упаковка**

Format [cm] / размеры [см] / формат [см]	79,7x79,7x0,9	39,7x79,7x0,9	59,7x59,7x0,85	29,7x59,7x0,85	39,7x79,7x0,9 stopnica	29,7x59,7x0,85 stopnica	8x79,7x0,9 cokół	8x59,7x0,85 cokół
sztuk w opak. / количество штук в коробке / штук в упаковке	2	4	4	8	4	8	8	8
m <sup>2</sup> w opak. / м <sup>2</sup> в коробке / м <sup>2</sup> в упаковке	1,27	1,27	1,43	1,42	-	-	-	-
waga opak. [kg] / вес упаковки [кг] / вес упаковки [кг]	26,2	26,2	27,75	27,6	28	27,7	10,5	7,5

☞ - grubość płytki / толщина плитки / товщина плитки    ☞<sup>R9</sup> - antypoślizgowość / противоскольжение / протиковзка    ☞ - klasa ścieralności / класс истираемости / клас стійкості до стирання

☞<sup>14</sup> - liczba twarzy / разнообразие графики / кількість лицевих сторін    ☞ - powierzchnia strukturalna / структурированная поверхность / структурна поверхня



Montego dust 79,7 x 79,7 cm  
5901779377704



Montego dust 39,7 x 79,7 cm  
5901779377605

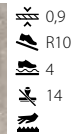

Montego grafit 79,7 x 79,7 cm  
5901779377666

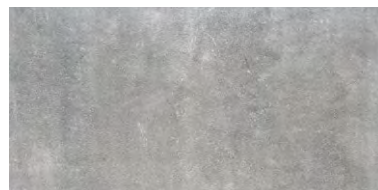
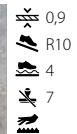

Montego grafit 39,7 x 79,7 cm  
5901779377667

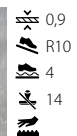

Montego dust 59,7 x 59,7 cm  
5902510805388

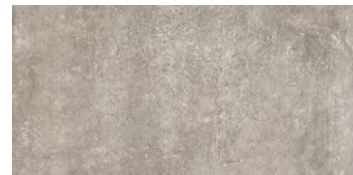
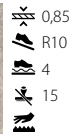

Montego dust 29,7 x 59,7 cm  
5902510805289

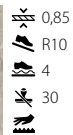

Montego grafit 59,7 x 59,7 cm  
5902510805449

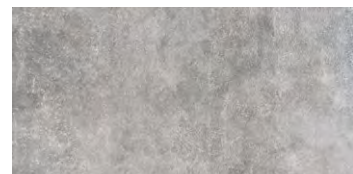
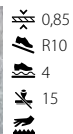

Montego grafit 29,7 x 59,7 cm  
5902510805340



Stopnica / ступень / сходи́нка ▼

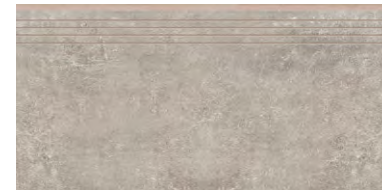

Montego dust 39,7 x 79,7 cm  
5902510800017

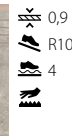

Montego dust 29,7 x 59,7 cm  
5902510805906

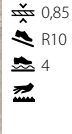

Cokół / цоколь / цоколь ▼



Montego dust 8 x 79,7 cm  
5902510800116



Montego dust 8 x 59,7 cm  
5902510805913



Stopnica / ступень / сходи́нка ▼



Montego grafit 39,7 x 79,7 cm  
5902510800079

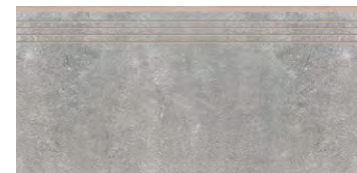
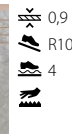

Montego grafit 29,7 x 59,7 cm  
5902510805968

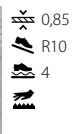

Cokół / цоколь / цоколь ▼



Montego grafit 8 x 79,7 cm  
5902510800178



Montego grafit 8 x 59,7 cm  
5902510805975

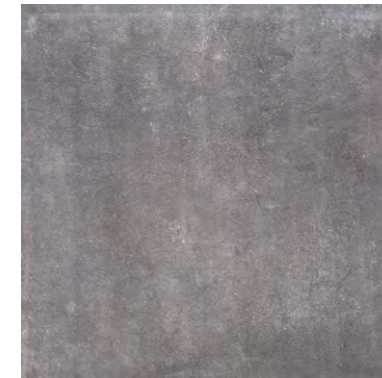

Montego antracyt 79,7 x 79,7 cm  
5901779377780



Montego antracyt 39,7 x 79,7 cm  
5901779377681



Stopnica / ступень / сходи́нка ▼



Montego antracyt 39,7 x 79,7 cm  
5902510800093

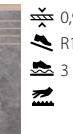

Cokół / цоколь / цоколь ▼



Montego antracyt 8 x 79,7 cm  
5902510800192



**Pakowanie / Упаковка / Упаковка**

Format [cm] / размеры [см] / формат [см]	79,7x79,7x0,9	39,7x79,7x0,9	59,7x59,7x0,85	29,7x59,7x0,85	39,7x79,7x0,9 stopnica	29,7x59,7x0,85 stopnica	8x79,7x0,9 cokół	8x59,7x0,85 cokół
sztuk w opak. / количество штук в коробке / штук в упаковке	2	4	4	8	4	8	8	8
m <sup>2</sup> w opak. / м <sup>2</sup> в коробке / м <sup>2</sup> в упаковке	1,27	1,27	1,43	1,42	-	-	-	-
waga opak. [kg] / вес упаковки [кг] / вес упаковки [кг]	26,2	26,2	27,75	27,6	28	27,7	10,5	7,5

- grubość płytki / толщина плитки / товщина плитки - antypoślizgowość / противоскольжение / протиковзка - klasa ścieralności / класс истираемости / клас стійкості до стирання

- liczba twarzy / разнообразие графики / кількість лицьових сторін - powierzchnia strukturalna / структурированная поверхность / структурна поверхня

59,7 × 119,7  
 59,7 × 59,7  
 29,7 × 119,7  
 29,7 × 59,7  
 29,7 × 29,7  
 8 × 119,7  
 8 × 79,7  
 8 × 59,7



## Subtelna dekoracja

Утонченный декор / Витонченный декор

# BATISTA

**PL** Kolekcja Batista została stworzona z myślą o minimalistycznych wnętrzach. Szeroki wybór formatów oraz subtelna kolorystyka pozwala na realizację stonowanych i eleganckich aranżacji.

**RU** Коллекция Batista создана для интерьеров в стиле минимализм. Широкий выбор форматов и нежная цветовая гамма позволяют оформить дизайн неброским, но элегантным.

**UA** Колекція Batista створювалася для мінімалістичних інтер'єрів. Широкий вибір форматів та ніжна гамма кольорів дозволяють створити вишукане та елегантне оформлення.

🔨 - płytki ścienna / настенная плитка / настінна плитка    🪚 - płytki podłogowa / напольная плитка / плитка на підлогу    ❄️ - mrozoodporna / морозостойкая / морозостійка  
 🏔️ - gres / керамогранит / грес    📏 - rektyfikowana / ректифицированная / ректифікована    🛋️ - powierzchnia matowa / матова поверхня / матовая поверхность  
 🪄 - powierzchnia lappato / lappato поверхня / lappato поверхность



PODŁOGA / ПОЛ / ПІДЛОГА  
 BATISTA MARENGO 59,7x119,7



PODŁOGA / ПОЛ / ПІДЛОГА  
BATISTA DUST 29,7x59,7



PODŁOGA / ПОЛ / ПІДЛОГА  
BATISTA DESERT 59,7x119,7



PODŁOGA / ПОЛ / ПІДЛОГА  
BATISTA DESERT 29,7x59,7  
BATISTA DESERT 59,7x59,7



PODŁOGA / ПОЛ / ПІДЛОГА  
BATISTA DUST 59,7x119,7



ŚCIANA / СТЕНА / СТИНА  
ПОДЛОГА / ПОЛ / ПІДЛОГА  
BATISTA STEEL 59,7x59,7





Batista desert 59,7 x 119,7 cm  
5903313318839



Batista desert 59,7 x 59,7 cm  
5902510800307



Batista desert 29,7 x 59,7 cm  
5902510800970

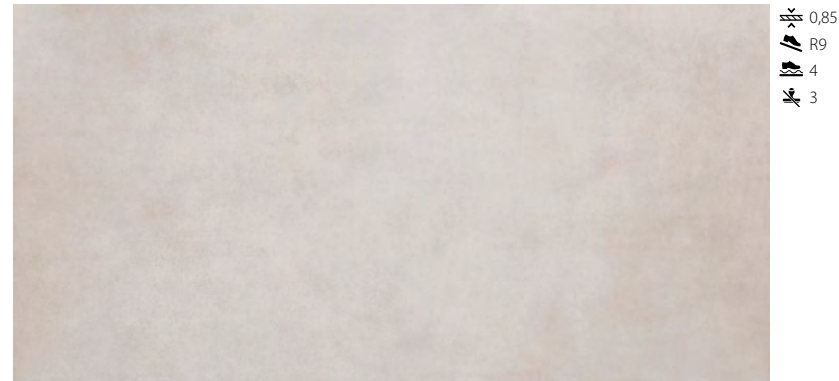

Batista desert lappato 59,7 x 119,7 cm  
5903313321242



Batista desert lappato 59,7 x 59,7 cm  
5903313305792



Cokół / цоколь / цоколь ▼

Batista desert 8 x 59,7 cm  
5903978231986

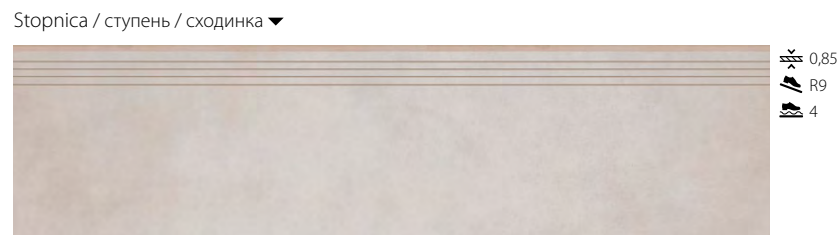

Batista desert 29,7 x 119,7 cm  
5903313318969

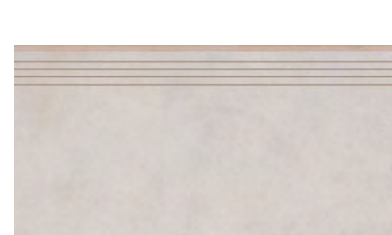

Batista desert 29,7 x 59,7 cm  
5903978231948



Mozaika / мозаика / мозаика ▼

Batista desert lappato 29,7 x 29,7 cm  
5903313306454

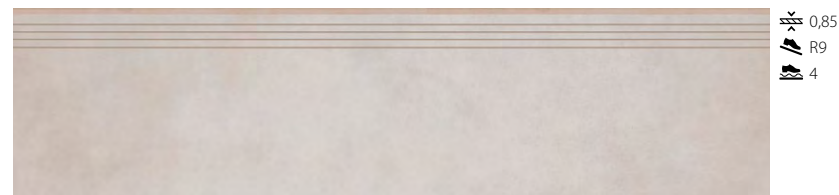

Batista desert lappato 29,7 x 119,7 cm  
5903313323697

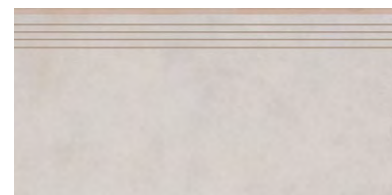

Batista desert lappato 29,7 x 59,7 cm  
5903313306492



Batista desert 8 x 119,7 cm  
5903313318921



Batista desert lappato 8 x 119,7 cm  
5903313323772

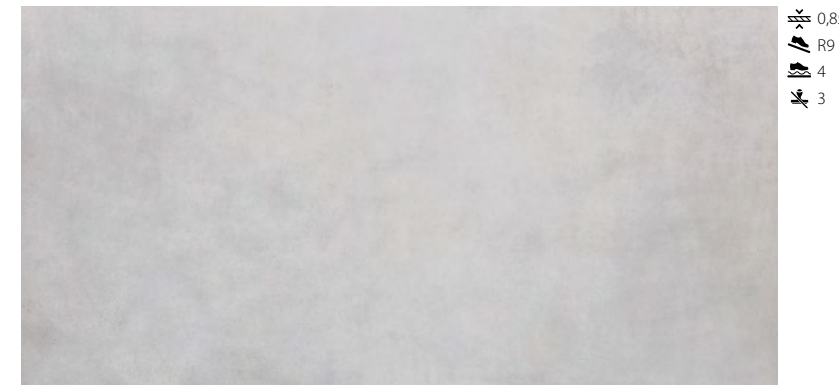

Batista dust 59,7 x 119,7 cm  
5903313318815

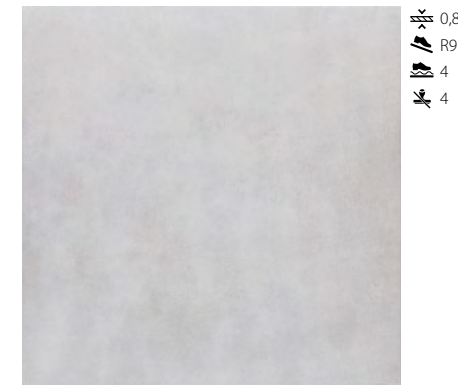

Batista dust 59,7 x 59,7 cm  
5901779378640

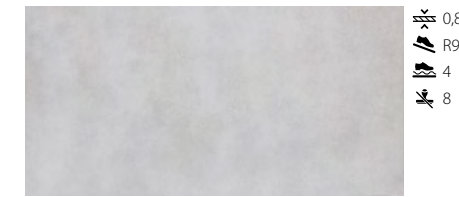

Batista dust 29,7 x 59,7 cm  
5902510800956

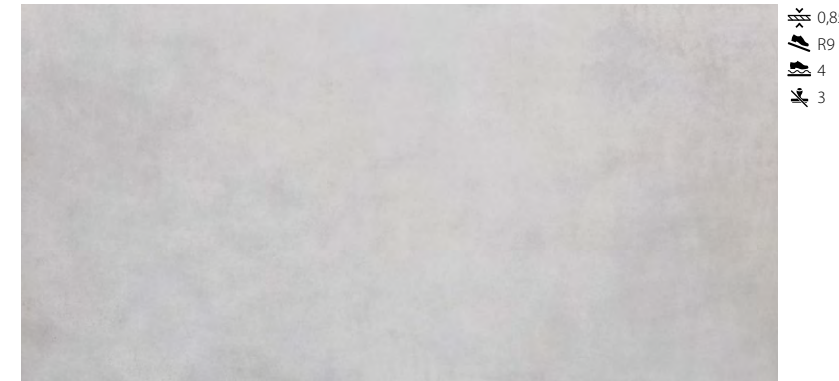

Batista dust lappato 59,7 x 119,7 cm  
5903313321228

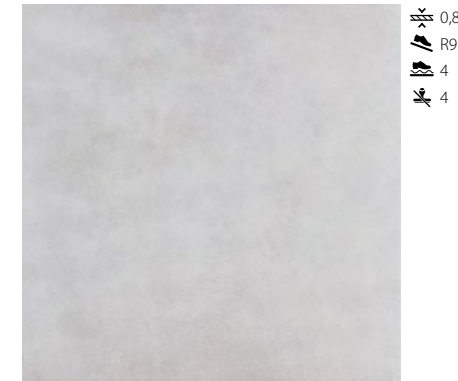

Batista dust lappato 59,7 x 59,7 cm  
5903313305778



Cokół / цоколь / цоколь ▼

Batista dust 8 x 59,7 cm  
5903978231979



Batista dust 29,7 x 119,7 cm  
5903313318952

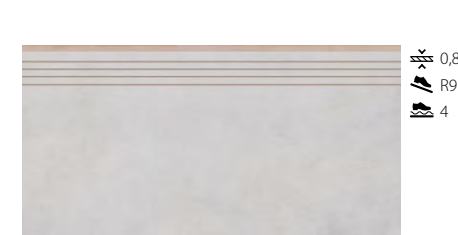

Batista dust 29,7 x 59,7 cm  
5903978231931

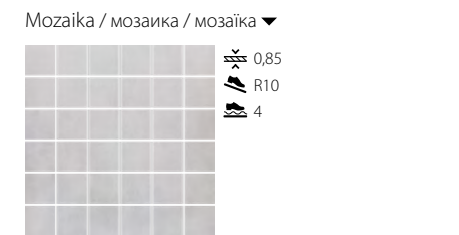

Batista dust lappato 29,7 x 29,7 cm  
5903313306447



Batista dust lappato 29,7 x 119,7 cm  
5903313323703



Batista dust lappato 29,7 x 59,7 cm  
5903313306485



Batista dust 8 x 119,7 cm  
5903313318914



Batista dust lappato 8 x 119,7 cm  
5903313323789

**Pakowanie / Упаковка / Упаковка**

Format [cm] / размеры [см] / формат [см]	59,7x119,7x0,85	59,7x59,7x0,85	29,7x59,7x0,85	29,7x29,7x0,85 mozaika	29,7x119,7x0,85 stopnica	29,7x59,7x0,85 stopnica	8x119,7x0,85 cokół	8x59,7x0,85 cokół
sztuk w opak. / количество штук в коробке / штук в упаковке	2	4	8	5	2	8	8	8
m <sup>2</sup> w opak. / м <sup>2</sup> в коробке / м <sup>2</sup> в упаковке	1,43	1,43	1,42	-	-	-	-	-
waga opak. [kg] / вес упаковки [кг] / вес упаковки [кг]	27,73	28,77	28,49	8,6	13,8	27,7	14,4	7,5

☞ - grubość płytki / толщина плитки / товщина плитки

☞ R9 - antypoślizgowość / противоскольжение / протииковзка

☞ - klasa ścieralności / класс истираемости / клас стійкості до стирання

☞ 4 - liczba twarzy / разнообразие графики / кількість лицевих сторін

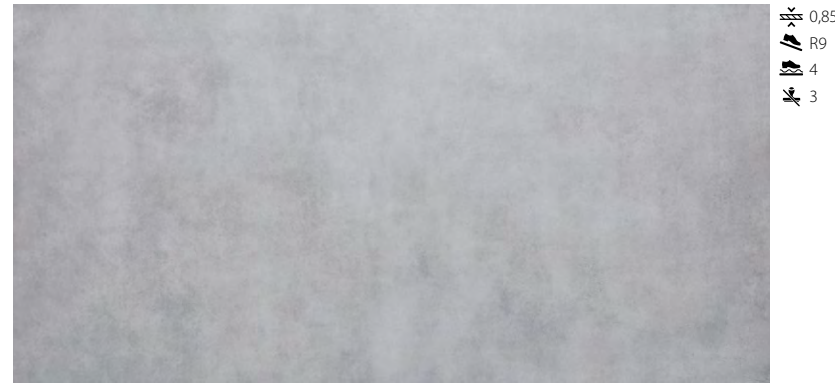

Batista marengo 59,7 × 119,7 cm  
5903313318853



Batista marengo 59,7 × 59,7 cm  
5902510800321



Batista marengo 29,7 × 59,7 cm  
5902510800994

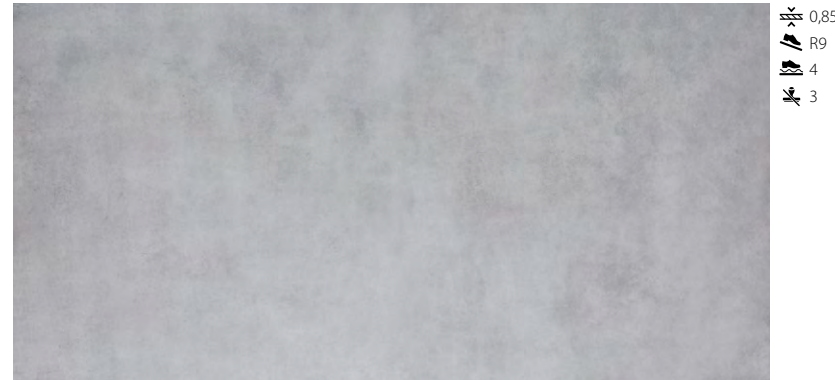

Batista marengo lappato 59,7 × 119,7 cm  
5903313321266



Batista marengo lappato 59,7 × 59,7 cm  
5903313305815



Cokół / цоколь / цоколь ▼

Batista marengo 8 × 59,7 cm  
5903978231993



Batista marengo 29,7 × 119,7 cm  
5903313318976



Batista marengo 29,7 × 59,7 cm  
5903978231955



Mozaika / мозаика / мозаика ▼

Batista marengo lappato 29,7 × 29,7 cm  
5903313306461



Batista marengo lappato 29,7 × 119,7 cm  
5903313323710

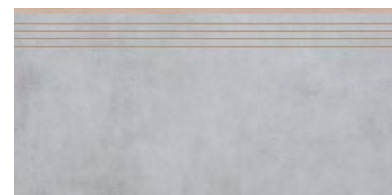

Batista marengo lappato 29,7 × 59,7 cm  
5903313306508



Batista marengo 8 × 119,7 cm  
5903313318938



Batista marengo lappato 8 × 119,7 cm  
5903313323796



Batista steel 59,7 × 119,7 cm  
5903313318877

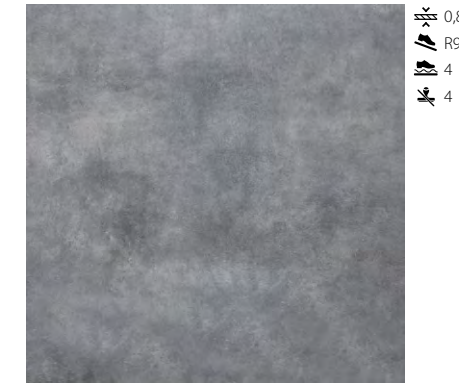

Batista steel 59,7 × 59,7 cm  
5902510800345



Batista steel 29,7 × 59,7 cm  
5902510800932

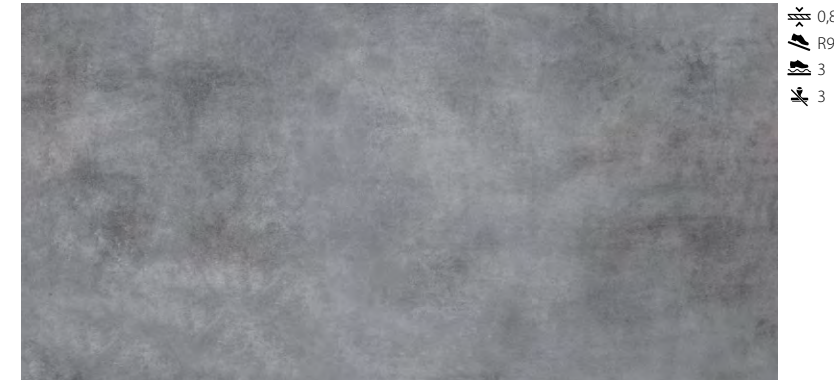

Batista steel lappato 59,7 × 119,7 cm  
5903313321280

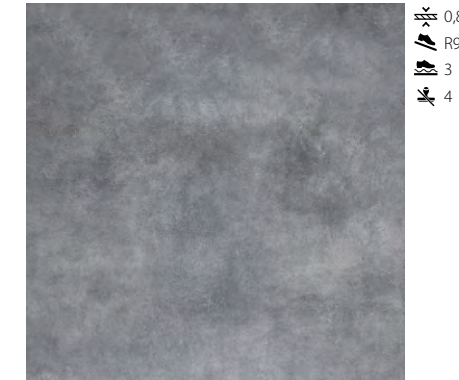

Batista steel lappato 59,7 × 59,7 cm  
5903313305839



Cokół / цоколь / цоколь ▼

Batista steel 8 × 59,7 cm  
5903978232006

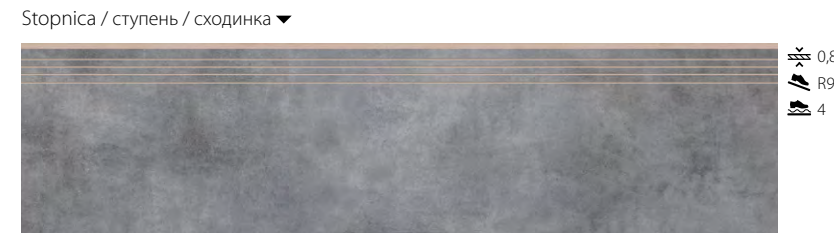

Stopnica / ступень / сходишка ▼

Batista steel 29,7 × 119,7 cm  
5903313318983

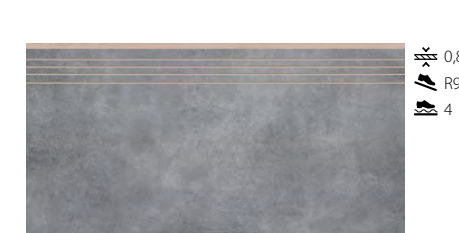

Batista steel 29,7 × 59,7 cm  
5903978231962



Mozaika / мозаика / мозаика ▼

Batista steel lappato 29,7 × 29,7 cm  
5903313306478

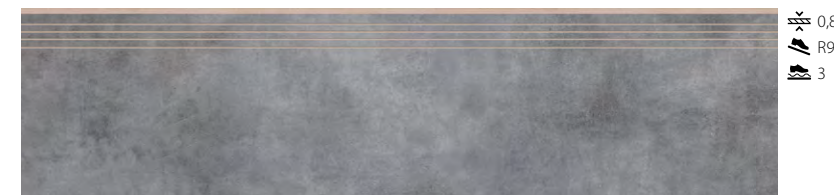

Batista steel lappato 29,7 × 119,7 cm  
5903313323727

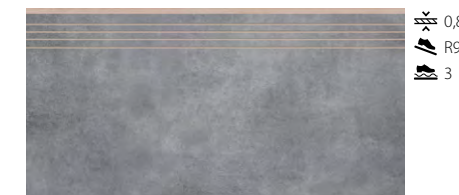

Batista steel lappato 29,7 × 59,7 cm  
5903313306515



Batista steel 8 × 119,7 cm  
5903313318945



Batista steel lappato 8 × 119,7 cm  
5903313323802

**Pakowanie / Упаковка / Упаковка**

Format [cm] / размеры [см] / формат [см]	59,7×119,7×0,85	59,7×59,7×0,85	29,7×59,7×0,85	29,7×29,7×0,85 mozaika	29,7×119,7×0,85 stopnica	29,7×59,7×0,85 stopnica	8×119,7×0,85 cokół	8×59,7×0,85 cokół
sztuk w opak. / количество штук в коробке / штук в упаковке	2	4	8	5	2	8	8	8
m <sup>2</sup> w opak. / м <sup>2</sup> в коробке / м <sup>2</sup> в упаковке	1,43	1,43	1,42	-	-	-	-	-
waga opak. [kg] / вес упаковки [кг] / вес упаковки [кг]	27,73	28,77	28,49	8,6	13,8	27,7	14,4	7,5

☞ - grubość płytki / толщина плитки / товщина плитки

☞ - antypoślizgowość / противоскольжение / протииковзка





☞ - klasa ścieralności / класс истираемости / клас стійкості до стирання

☞ - liczba twarzy / разнообразие графики / кількість лицевих сторін

## OZNACZENIA PŁYTEK

Опознавательные знаки / Маркування плиток

-  **Antypoślizgowość / противоскольжение / протиқовзка**
-  **Klasa ścieralności / класс истираемости / клас стійкості до стирання**
-  **Płytką podłogowa / напольная плитка / плитка на підлогу**
-  **Płytką ścienną / настенная плитка / настінна плитка**
-  **Powierzchnia strukturalna / структурированная поверхность / структурна поверхня**
-  **Grubość płytki / толщина плитки / товщина плиткі**
-  **Podbarwiana masa / окрашенная масса / забарвлена маса**
-  **Rektyfikowana / ректифицированная / ректифікована**
-  **Kalibrowana / калиброванная плитка / калібрована**
-  **Klinkier / клинкер / клінкер**
-  **Gres / керамогранит / грес**

-  **Mrozoodporna / морозостойкая / морозостійка**
-  **Powierzchnia matowa / матовая поверхность / матова поверхня**
-  **Powierzchnia satynowa / поверхность сатиновая / поверхня сатинова**
-  **Powierzchnia lappato / lappato поверхность / lappato поверхность**
-  **Powierzchnia polerowana / полированная поверхность / полірована поверхня**

-  **Różnorodność grafik / разнообразие графики / кількість лицевих сторін**

W ramach jednej kolekcji nasze płytki posiadają nawet ponad 60 różnych grafik, by uniknąć tak zwanego efektu stempla (czyli niezamierzonej powtarzalności wzoru na małej powierzchni).

В рамках нашей коллекции плитка имеет даже более чем 60 различных графических узоров, чтобы избежать так называемого эффекта штампа (т.е. непреднамеренной повторяемости узора на небольшой площади).

У рамках однієї колекції наша плитка має навіть понад 60 різних візерунків, щоб уникнути так званого «ефекту штампу» (тобто ненавмисна повторюваність візерунка на невеликій поверхні).

## WYMIARY I PAKOWANIE

Размеры и упаковка / Розміри і упаковка

	wymiary (cm) размеры (см) / розміри (см)	liczba sztuk w skrzyni штук на паллете / кількість на палеті	m <sup>2</sup> w skrzyni m <sup>2</sup> на паллете / m <sup>2</sup> на палеті	waga skrzyni (kg) вес паллеты (кг) / вага паллети (кг)	wymiary skrzyni (mm) размеры паллеты (мм) / розміри на палеті (мм)	mrozoodporność морозостойкость / морозостійка
A-FRAME	119,7x279,7x0,6	38	127,3	1980	2900x1479x750	✓
SKRZYŃNIA ПАЛЛЕТА / ПАЛІТРА		25	83,75	1340	3030x1360x380	✓

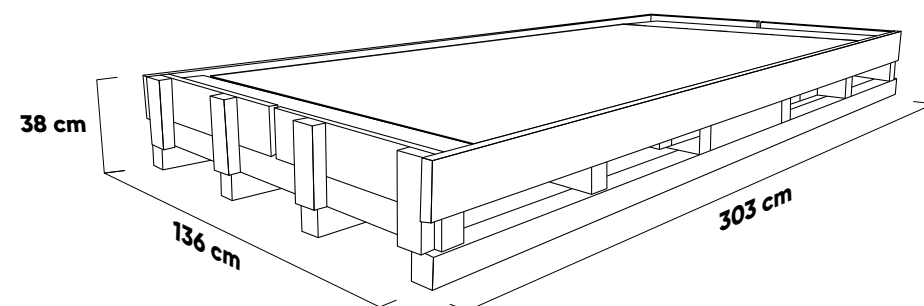
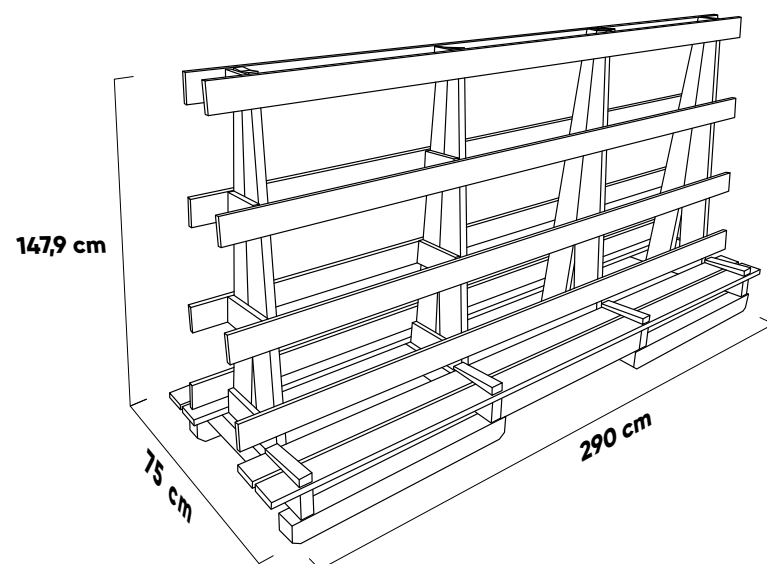

## WYMIARY I PAKOWANIE

Размеры и упаковка / Розміри і упаковка

	wymiary (cm) размеры (см) / розміри (см)	liczba sztuk w pudełku количество штук в коробке / кількість штук в коробці	m <sup>2</sup> w pudełku в коробке (m <sup>2</sup> ) / m <sup>2</sup> в коробці	waga opakowania (kg) вес упаковки (кг) / вага упаковки (кг)	m <sup>2</sup> / szt. na palecie на поддоне (m <sup>2</sup> / шт.) / а піддоні (m <sup>2</sup> / шт.)	liczba pudełek na palecie количество коробок на поддоне / кількість коробок на піддоні	waga palety (kg) вес поддона (кг) / вага піддону (кг)	mrozoodporność морозостойкость / морозостійка
PŁYTKI KALIBROWANE КАЛИБРОВАННАЯ ПЛИТКА / КАЛИБРОВАНА ПЛИТКА	60x60x0,85	4	1,44	28,84	43,20	30	865,2	✓
PŁYTKI REKTYFIKOWANE РЕКТИФИЦИРОВАННАЯ ПЛИТКА / РЕКТИФІКОВАНА ПЛИТКА	29,7x59,7x0,8	8	1,42	27,10	45,44	32	867,2	✓
	29,7x59,7x0,85	8	1,42	27,60	45,44	32	883,2	
	59,7x59,7x0,8	4	1,43	27,30	45,76	32	873,6	
	59,7x59,7x0,85	4	1,43	27,75	45,76	32	888,0	
	29,7x119,7x0,8	4	1,42	27,10	56,80	40	1084,0	
	59,7x119,7x0,8	2	1,43	27,31	51,48	36	983,2	
	59,7x119,7x0,85	2	1,43	27,73	47,19	33	915,1	
	59,7x119,7x1	2	1,43	32,89	42,90	30	986,7	
	119,7x119,7x0,8	1	1,43	27,31	42,90	30	819,3	
	39,7x79,7x0,9	4	1,27	26,20	60,96	48	1257,6	
	79,7x79,7x0,8	2	1,27	24,26	60,96	48	1164,5	
	79,7x79,7x0,9	2	1,27	26,20	60,96	48	1257,6	
79,7x159,7x0,8	1	1,27	25,46	50,80	40	1018,4		
STOPNICE СХОДИНКА / СТУПЕНЬКА	29,7x59,7x0,8	8	-	27,30	256	32	873,6	✓
	29,7x59,7x0,85	8	-	27,70	256	32	886,4	
	29,7x119,7x0,8	2	-	12,97	68	34	441,0	
	29,7x119,7x0,85	2	-	13,80	68	34	469,2	
	29,7x119,7x1	2	-	17,00	68	34	578,0	
	39,7x79,7x0,8	4	-	25,94	144	36	933,9	
	39,7x79,7x0,9	4	-	26,20	144	36	943,2	
СОКОЉУ ЦОКОЛЬ / ЦОКОЛЬ	8x59,7x0,8	8	-	7,30	896	112	817,6	✓
	8x59,7x0,85	8	-	7,50	896	112	840,0	
	8x119,7x0,8	8	-	14,46	400	50	723,2	
	8x119,7x0,85	7	-	13,00	350	50	650,0	
	8x119,7x1	7	-	15,41	350	50	770,7	
	8x79,7x0,8	8	-	9,54	520	65	620,1	
	8x79,7x0,9	8	-	10,50	520	65	682,5	
МОЗАІКІ МОЗАИКА / МОЗАИКА	29,7x29,7x0,8	5	-	8,45	240	48	405,6	✓
	29,7x29,7x0,85	5	-	8,60	240	48	412,8	
	27,53x33,4x0,8	5	-	7,20	360	72	518,4	













## WŁAŚCIWOŚCI TECHNICZNE I NORMY

### Wartości według normy

PN EN 14411:2013-04 ANNEX H ORAZ DEKLAROWANE – KLINKIER

PN EN 14411:2013-04 ANNEX G ORAZ DEKLAROWANE – GRES

WYMIAR I PŁASKOŚĆ POWIERZCHNI		WYMIAR NOMINALNY N	
		7 cm ≤ N < 15	N ≥ 15 cm
badania wg PN-EN ISO 10545-2	długość	± 0,9 mm	± 0,6% i max ± 2,0 mm
	szerokość	± 0,9 mm	± 0,6% i max ± 2,0 mm
	grubość	± 0,5 mm	± 5% i max ± 0,5 mm
	odchylenie od kąta prostego	± 0,75 mm	± 0,5% i max ± 2,0 mm
	płaskość powierzchni	± 0,75 mm	± 0,5% i max ± 2,0 mm













	WŁAŚCIWOŚCI FIZYCZNE	PN – EN 14411:2013-04 ZAŁ. H oraz deklarowane		PN – EN 14411:2013-04 ZAŁ. G oraz deklarowane	
		WYMAGANIA	ŚREDNIA WARTOŚĆ UZYSKIWANA	WYMAGANIA	ŚREDNIA WARTOŚĆ UZYSKIWANA
	Nasiąkliwość wodna, badania wg PN-EN ISO 10545-3	0,5% < E ≤ 3%	0,5% < E ≤ 2,6%	E ≤ 0,5%	0,05% – 0,10%
	Siła łamiąca, badania wg PN-EN ISO 10545-4	dla grubości < 7,5 mm – ≥ 700 N dla grubości ≥ 7,5 mm – ≥ 1100 N	850 N 2000 N	dla grubości < 7,5 mm – ≥ 700 N dla grubości ≥ 7,5 mm – ≥ 1300 N	1300-1500 N 2000-2200 N
	Wytrzymałość na zginanie, badania wg PN-EN ISO 10545-4	> 30 N/mm <sup>2</sup>	≥ 38 N/mm <sup>2</sup>	> 35 N/mm <sup>2</sup>	40-50 N/mm <sup>2</sup>
	Odporność na ścieranie, badania wg PN-EN ISO 10545-7	wg deklaracji producenta	kl. 3 – 4	wg deklaracji producenta	kl. 3 – 5
	Mrozoodporność, badania wg PN-EN ISO 10545-12	wymagana	odporne	wymagana	odporne
	Odporność chemiczna, badania PN-EN ISO 10545-13, – na kwasy i zasady o słabym stężeniu – na kwasy i zasady o mocnym stężeniu – na środki domowego użytku / sole do basenów	wg klasyfikacji producenta – min. B	– LA – HA – A	– wg klasyfikacji producenta – min. B	– LA – HA – A
	Antypoślizgowość, badania wg DIN 51130 + procedury uzupełniające	wg deklaracji producenta	powierzchnia gładka i rustykalna – R9 – R10	wg deklaracji producenta	powierzchnia gładka i rustykalna – R9 – R11
	Uwalnianie ołowiu i kadmu PN-EN ISO 10545-15	wymaga dyrektywy Komisji 2005/31/WE ≤ 0,2 mg/litr dot. ołowiu ≤ 0,02 mg/litr dot. kadmu	Pb ołów < 0,1 mg/dm <sup>3</sup> Cd kadm < 0,02 mg/dm <sup>3</sup>	wymaga dyrektywy Komisji 2005/31/WE ≤ 0,2 mg/litr dot. ołowiu ≤ 0,02 mg/litr dot. kadmu	Pb ołów < 0,1 mg/dm <sup>3</sup> Cd kadm < 0,02 mg/dm <sup>3</sup>
	Promieniotwórczość naturalna, wg instrukcji ITB 455/2010	brak wymagań	poniżej dopuszczalnych wartości	brak wymagań	poniżej dopuszczalnych wartości
	Odporność na płamienie, badania wg PN-EN ISO 10545-14	min. 3 kl.	kl. 5	min. 3 kl. (GL)	kl. 5
	Odporność na pęknięcia włoskowate, badania wg PN-EN ISO 10545-11	wymagana	odporna	wymagana	odporna
	Odporność na szok termiczny, badania wg PN-EN ISO 10545-9	wymagana	odporna	wymagana	odporna

## ТЕХНИЧЕСКИЕ ХАРАКТЕРИСТИКИ И НОРМЫ / ТЕХНІЧНІ ПАРАМЕТРИ ТА СТАНДАРТИ

ЗНАЧЕНИЯ ПО СТАНДАРТУ PN – EN 14411 ПРИЛ. Н И ЗАЯВЛЕННЫЕ – КЛИНКЕР

ЗНАЧЕННЯ ЗА СТАНДАРТОМ PN EN 14411:2013-04 ANNEX H І ЗАДЕКЛАРОВАНІ – КЛІНКЕР













РАЗМЕР И ПЛОСКОСТНОСТЬ ПОВЕРХНОСТИ / РОЗМІР ТА ПЛОСКІСТЬ ПОВЕРХНІ		НОМИНАЛЬНЫЙ РАЗМЕР N / НОМІНАЛЬНИЙ РОЗМІР N	
		7 cm ≤ N < 15	N ≥ 15 cm
испытания согласно PN-EN ISO 10545-2 / дослідження згідно зі стандартом PN-EN ISO 10545-2	длина / довжина	± 0,9 мм	± 0,6% i max ± 2,0 мм
	ширина / ширина	± 0,9 мм	± 0,6% i max ± 2,0 мм
	толщина / товщина	± 0,5 мм	± 5% i max ± 0,5 мм
	отклонение от прямого угла / відхилення від прямого кута	± 0,75 мм	± 0,5% i max ± 2,0 мм
	плоскостность поверхности / плоскість поверхні	± 0,75 мм	± 0,5% i max ± 2,0 мм

	ФИЗИЧЕСКИЕ СВОЙСТВА / ФІЗИЧНІ ПАРАМЕТРИ	ТРЕБОВАНИЯ / ВИМОГИ	СРЕДНЕЕ ПОЛУЧЕННОЕ ЗНАЧЕНИЕ / СЕРЕДНЄ ОТРИМУВАНЕ ЗНАЧЕННЯ
	Водопоглощение испытания согласно PN-EN ISO 10545-3 / Водопоглинання, дослідження згідно зі стандартом PN-EN ISO 10545-3	0,5% < E ≤ 3%	0,5% < E ≤ 2,6%
	Прочность на разрыв испытания согласно PN-EN ISO 10545-4 / Руйнівна сила, дослідження згідно зі стандартом PN-EN ISO 10545-4	для толщины / для товщини < 7,5 мм - ≥ 700 Н для толщины / для товщини ≥ 7,5 мм - ≥ 1100 Н	850 Н 2000 Н
	Прочность на изгиб испытания согласно PN-EN ISO 10545-4 / Міцність на згинання, дослідження згідно зі стандартом PN-EN ISO 10545-4	> 30 Н/мм <sup>2</sup>	≥ 38 Н/мм <sup>2</sup>
	Устойчивость к истиранию испытания согласно PN-EN ISO 10545-7 / Стійкість до стирання, дослідження згідно зі стандартом PN-EN ISO 10545-7	согласно декларации производителя / згідно з декларацією виробника	клас 3 – 4
	Морозостойкость испытания согласно PN-EN ISO 10545-12 / Морозостійкість, дослідження згідно зі стандартом PN-EN ISO 10545-12	требуемая / необхідна	устойчивы / стійка
	Химическая стойкость испытания по PN-EN ISO 10545-13 – к кислотам и щелочам слабой концентрации – к кислотам и щелочам сильной концентрации – к бытовым средствам/солям для бассейнов / Хімічна стійкість, дослідження згідно зі стандартом PN-EN ISO 10545-13, – до дії кислот і солей малої концентрації, до дії кислот і солей сильної концентрації, до дії побутових хімічних речовин / солей для плавальних басейнів	согласно классификации производителя – мин. B / – згідно класифікації виробника – мин. B	– LA – HA – A
	Противоскользящие характеристики испытания в соответствии с DIN 51130 + дополнительные процедуры / Стійкість до ковзання, дослідження згідно зі стандартом DIN 51130 + додаткові процедури	согласно декларации производителя / згідно з декларацією виробника	гладкая поверхность и рустикальная – R9 – R10 / гладка поверхня і поверхня у рустикальному стилі – R9 – R10
	Выделение свинца и кадмия PN-EN ISO 10545-15 / Вивільнення свинцю і кадмію PN-EN ISO 10545-15	требования директивы Комиссии 2005/31/EC ≤ 0,2 мг/л для свинца ≤ 0,02 мг/л для кадмия / вимагає Директиви Комісії 2005/31/EC ≤ 0,2 мг/літр щодо свинцю ≤ 0,02 мг/літр щодо кадмію	свинцю < 0,1 мг/dm <sup>3</sup> кадмію < 0,02 мг/dm <sup>3</sup>
	Естественная радиоактивность ITB 455/2010 / Природна радіоактивність, згідно з інструкцією ITB 455/2010	нет требований / немає вимог	poniżej dopuszczalnych wartości / нижче допустимих значень
	Стойкость к загрязнению PN-EN ISO 10545-14 / Стійкість до забруднень, дослідження згідно зі стандартом PN-EN ISO 10545-14	мин. 3 кл (GL) / мин. 3 кл. (GL)	клас 5
	Устойчивость к капиллярным трещинам, исследования согласно стандарту PN-EN ISO 10545-11 / Стійкість до капілярних тріщин, дослідження згідно зі стандартом PN-EN ISO 10545-11	требуемая / необхідна	устойчивы / стійка
	Устойчивость к перепаду температур, исследования согласно стандарту PN-EN ISO 10545-9 / Стійкість до перепаду температур, дослідження згідно зі стандартом PN-EN ISO 10545-9	требуемая / необхідна	устойчивы / стійка

## ТЕХНИЧЕСКИЕ ХАРАКТЕРИСТИКИ И НОРМЫ / ТЕХНІЧНІ ПАРАМЕТРИ ТА СТАНДАРТИ

ЗНАЧЕНИЯ ПО СТАНДАРТУ PN – EN 14411 ПРИЛ. G И ЗАЯВЛЕННЫЕ – КЕРАМОГРАНИТ  
 ЗНАЧЕННЯ ЗА СТАНДАРТОМ PN EN 14411:2013-04 ANNEX G І ЗАДЕКЛАРОВАНІ – ГРЕС

	РАЗМЕР И ПЛОСКОСТНОСТЬ ПОВЕРХНОСТИ / РОЗМІР ТА ПЛОСКІСТЬ ПОВЕРХНІ	НОМИНАЛЬНЫЙ РАЗМЕР N / НОМІНАЛЬНИЙ РОЗМІР N	
		7 см ≤ N < 15	N ≥ 15 см
испытания согласно PN-EN ISO 10545-2 / дослідження згідно зі стандартом PN-EN ISO 10545-2	длина / довжина	± 0,9 мм	± 0,6% і max ± 2,0 мм
	ширина / ширина	± 0,9 мм	± 0,6% і max ± 2,0 мм
	толщина / товщина	± 0,5 мм	± 5% і max ± 0,5 мм
	отклонение от прямого угла / відхилення від прямого кута	± 0,75 мм	± 0,5% і max ± 2,0 мм
	плоскостность поверхности / плоскість поверхні	± 0,75 мм	± 0,5% і max ± 2,0 мм

	ФИЗИЧЕСКИЕ СВОЙСТВА / ФІЗИЧНІ ПАРАМЕТРИ	ТРЕБОВАНИЯ / ВИМОГИ	СРЕДНЕЕ ПОЛУЧЕННОЕ ЗНАЧЕНИЕ / СЕРЕДНЄ ОТРИМУВАНЕ ЗНАЧЕННЯ
	Водопоглощение испытания согласно PN-EN ISO 10545-3 / Водопоглинання, дослідження згідно зі стандартом PN-EN ISO 10545-3	E ≤ 0,5%	0,05% – 0,10%
	Прочность на разрыв испытания согласно PN-EN ISO 10545-4 / Руйнівна сила, дослідження згідно зі стандартом PN-EN ISO 10545-4	для толщины / для товщини < 7,5 мм - ≥ 700 Н для толщины / для товщини ≥ 7,5 мм – ≥ 1300 Н	1300-1500 Н 2000-2200 Н
	Прочность на изгиб испытания согласно PN-EN ISO 10545-4 / Міцність на згинання, дослідження згідно зі стандартом PN-EN ISO 10545-4	> 35 Н/мм <sup>2</sup>	40-50 Н/мм <sup>2</sup>
	Устойчивость к истиранию испытания согласно PN-EN ISO 10545-7 / Стійкість до стирання, дослідження згідно зі стандартом PN-EN ISO 10545-7	согласно декларации производителя / згідно з декларацією виробника	клас 3 – 5
	Морозостойкость испытания согласно PN-EN ISO 10545-12 / Морозостійкість, дослідження згідно зі стандартом PN-EN ISO 10545-12	требуемая / необхідна	устойчивы / стійка
	Химическая стойкость испытания по PN-EN ISO 10545-13 – к кислотам и щелочам слабой концентрации – к кислотам и щелочам сильной концентрации – к бытовым средствам/солям для бассейнов / Хімічна стійкість, дослідження згідно зі стандартом PN-EN ISO 10545-13, – до дії кислот і солей малої концентрації, до дії кислот і солей сильної концентрації, до дії побутових хімічних речовин / солей для плавальних басейнів	согласно классификации производителя – мин. B / – згідно класифікації виробника – мин. B	– LA – HA – A
	Противоскользящие характеристики испытания в соответствии с DIN 51130 + дополнительные процедуры / Стійкість до ковзання, дослідження згідно зі стандартом DIN 51130 + додаткові процедури	согласно декларации производителя / згідно з декларацією виробника	гладкая поверхность и рустикальная – R9 – R11 / гладка поверхня і поверхня у рустикальному стилі – R9 – R11
	Выделение свинца и кадмия PN-EN ISO 10545-15 / Вивільнення свинцю і кадмію PN-EN ISO 10545-15	требования директивы Комиссии 2005/31/EC ≤ 0,2 мг/л для свинца ≤ 0,02 мг/л для кадмия / вимагає Директиви Комісії 2005/31/EC ≤ 0,2 мг/літр щодо свинцю ≤ 0,02 мг/літр щодо кадмію	свинцю < 0,1 мг/дм <sup>3</sup> кадмію < 0,02 мг/дм <sup>3</sup>
	Естественная радиоактивность ИТВ 455/2010 / Природна радіоактивність, згідно з інструкцією ИТВ 455/2010	нет требований / немає вимог	poniżej dopuszczalnych wartości / нижче допустимих значень
	Стойкость к загрязнению PN-EN ISO 10545-14 / Стійкість до забруднень, дослідження згідно зі стандартом PN-EN ISO 10545-14	мин. 3 кл (GL) / мін. 3 кл. (GL)	клас 5
	Устойчивость к капиллярным трещинам, исследования согласно стандарту PN-EN ISO 10545-11 / Стійкість до капілярних тріщин, дослідження згідно зі стандартом PN-EN ISO 10545-11	требуемая / необхідна	устойчивы / стійка
	Устойчивость к перепаду температур, исследования согласно стандарту PN-EN ISO 10545-9 / Стійкість до перепаду температур, дослідження згідно зі стандартом PN-EN ISO 10545-9	требуемая / необхідна	устойчивы / стійка

Niniejszy katalog nie stanowi oferty w rozumieniu przepisów Kodeksu Cywilnego. Rzeczywisty wygląd płytek może odbiegać od produktów prezentowanych na zdjęciach.

Wszystkie prawa zastrzeżone © CERRAD Sp. z o.o. 2023.

POSIADANE CERTYFIKATY: Atest Higieniczny; zgodność z normą PN-EN 14411:2013-04; na znak bezpieczeństwa  ; EN ISO 9001; EN ISO 14001.

Następujący katalog nie jest komercyjnym предложением в понимании Гражданского кодекса. Реальный внешний вид плитки может отличаться от представленного на фотографиях.

Все права защищены © CERRAD Sp. z o.o. 2023.

ИМЕЮЩИЕСЯ СЕРТИФИКАТЫ: Atest Higieniczny; соответствие стандарту PN-EN 14411:2013-04; на знак безопасности  ; EN ISO 9001; EN ISO 14001.

Dаний каталог не є комерційною пропозицією у розумінні положень Цивільного кодексу Польщі. Фактичний вигляд плитки може відрізнятися від товарів, представлених на фотографіях.

Всі права захищені © CERRAD Sp. z o.o. 2023.

ОТРИМАНІ СЕРТИФІКАТИ: Atest Higieniczny; відповідність стандарту PN-EN 14411: 2013-04; на знак безпеки  ; EN ISO 9001; EN ISO 14001.



**CERRAD Sp. z o.o.**

ul. Radomska 49 B

27-200 Starachowice

tel. +48 800 237 723

biuro@cerrad.com

www.cerrad.com