



**Valore**

MOZAIK KATALÓGUS  
2024-2025



# RÓLUNK

A Keramitalia Kft.-hez szorosan kapcsolódó Kerámia Profil Bt. 2005 óta foglalkozik fal- és padlóburkolati kerámia dekorációk, építőipari díszítőelemek (pl. vágott mozaik, utólagosan kialakított lépcsőlap, szeletelt téglák) készítésével, és nőtt napjainkra a hazai piac meghatározójává.

A fő profil a mozaik és lépcsőlap gyártás: a gyári katalógusok típusaitól kezdve, a nagy- és kiskereskedők népszerű termékein keresztül az egyedi elképzelésekig bármilyen egyenes vágással kivitelezhető ötletet valóra tudunk váltani, bármilyen alapanyagból.

Mindezek alapjául kollégáink több évtizedes tapasztalatára épített szakértelme, valamint a folyamatosan fejlődő technikai háttér szolgál. Az üzemünkben készülő termékek mindegyike nagy figyelemmel készül (vágás, szárítás, ragasztás, csomagolás), s a teljes folyamatot a stílusosság, a precizitás és a folyamatos kontroll jellemzi.

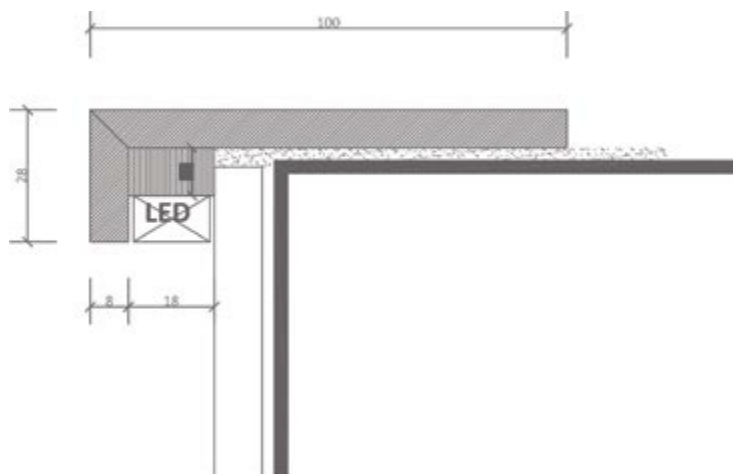
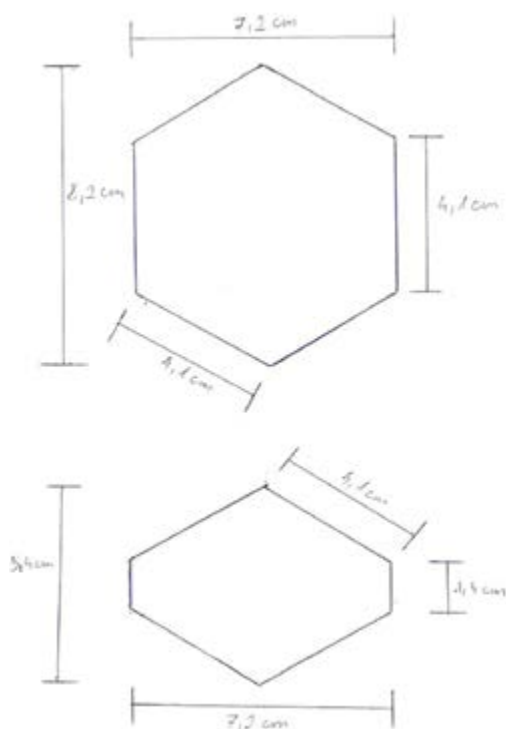



## @ RENDELÉS

Kollégáink vagy partner üzleteink értékesítői készséggel állnak rendelkezésükre, hogy segítsék a folyamatot. A megfelelő típus kiválasztása, az ahhoz szükséges alapanyag mennyiségének kiszámítása és a gyártási határidő meghatározása mind olyan feladat, amelyben örömmel segítünk.

## ✂ VÁGÁS

Az alapanyaghoz legmegfelelőbb megmunkálási módszer szakszerű kiválasztásával kifogástalan vágott élt tudunk biztosítani. 3 automata és 4 manuális vágógépeinkre alapozva nyugat-európai szintű a termelékenységünk is.

## 🌿 KÖRNYEZETVÉDELEM

A burkolólapok megmunkálását végző gyémántszerű vágókorongok hűtése vízzel történik. Egy új fejlesztésnek köszönhetően a korábban elfolyó vizet egy zárt rendszerben összegyűjtjük, megsűrjűnk és újrahasznosítjuk.



## ⚙ GYÁRTÁS

A legmodernebb (olasz) technológia áll a rendelkezésünkre, hogy kitűnő minőséget állíthassunk elő. Az üzemünk kifejezetten burkolólap megmunkálásra lett kialakítva, kapacitása és fejlettsége évről évre növekszik.

## 🔪 RAGASZTÁS

A több, mint 30 különböző mozaik típusal működő folyamat teljesen automatizált, de az egyedi kéréseket kézműves megoldással is meg tudjuk valósítani. Ragasztógépünk teljesítménye a vágógépekkel összhangban napi 100 m<sup>2</sup> körüli.

## 📈 FEJLESZTÉS

Egyre növekvő áramigényünket 2021 óta napelemes rendszerrel biztosítjuk. A teljes tetőfelület felén, tehát közel 300 m<sup>2</sup>-en megvalósult beruházás biztos és környezettudatos áramellátást nyújt az összes lapmegmunkáló gépünk számára.



## NÉGYZET FORMÁK

1

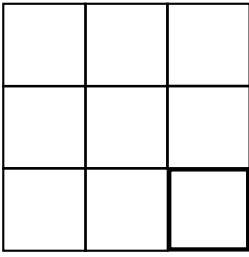

$28,9 \times 28,9 / 9 / 9,5 \times 9,5 / 2$

2

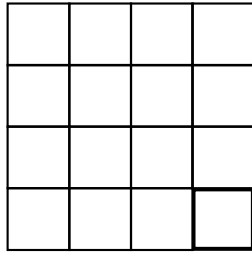

$29 \times 29 / 16 / 7,1 \times 7,1 / 2$

3

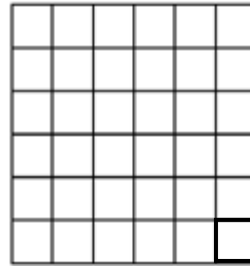

$33,3 \times 33,3 / 36 / 5,3 \times 5,3 / 3$

4

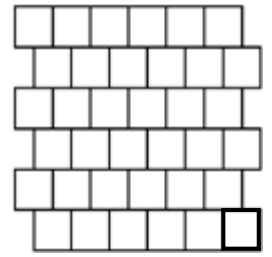

$30 \times 30 / 36 / 5,0 \times 5,0 / 2$

5



$29,8 \times 29,8 / 36 / 4,8 \times 4,8 / 2$

6

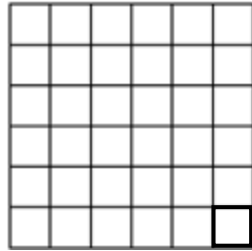

$28,7 \times 28,7 / 36 / 4,6 \times 4,6 / 2,5$

7

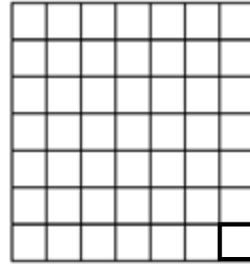

$33,3 \times 33,3 / 49 / 4,4 \times 4,4 / 4$

8

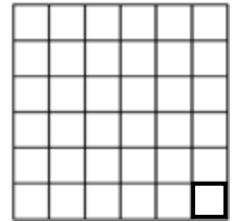

$25 \times 25 / 25 / 3,9 \times 3,9 / 3$

9

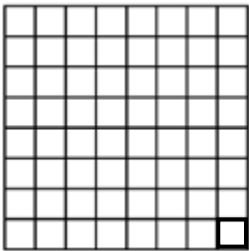

$30 \times 30 / 64 / 3,5 \times 3,5 / 3$

10

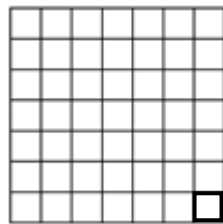

$25 \times 25 / 49 / 3,3 \times 3,3 / 3$

12

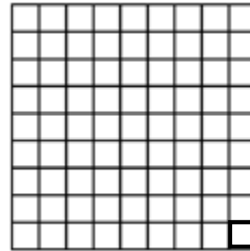

$30 \times 30 / 81 / 3,1 \times 3,1 / 3$

13

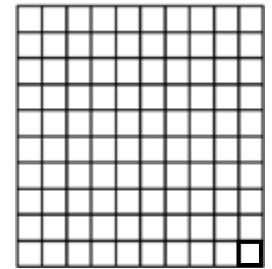

$33,3 \times 33,3 / 100 / 3,1 \times 3,1 / 3$

15

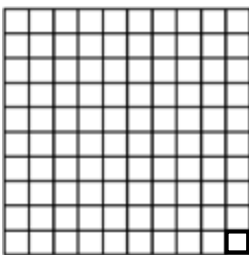

$29,8 \times 29,8 / 100 / 2,8 \times 2,8 / 2$

16

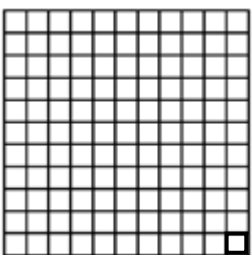

$29,5 \times 29,5 / 121 / 2,5 \times 2,5 / 2$

17

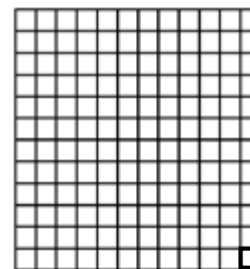

$32,2 \times 32,2 / 144 / 2,5 \times 2,5 / 2$

18

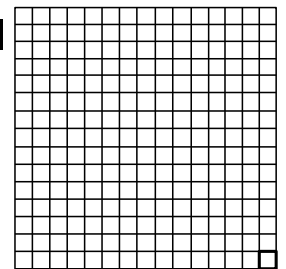

$32,7 \times 32,7 / 225 / 2,0 \times 2,0 / 2$

## TÉGLALAP FORMÁK

18

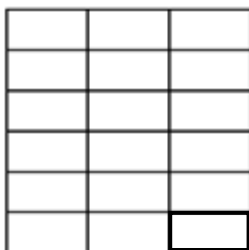

$29,8 \times 29,8 / 18 / 4,8 \times 9,8 / 2$

19

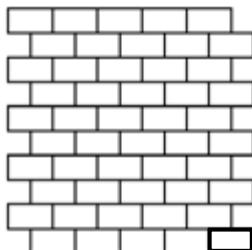

$29,8 \times 29,8 / 50 / 2,8 \times 5,8 / 2$

20

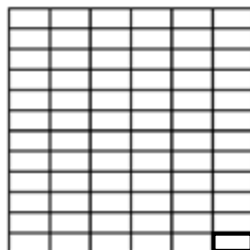

$29,8 \times 29,8 / 72 / 2,3 \times 4,8 / 2$

21

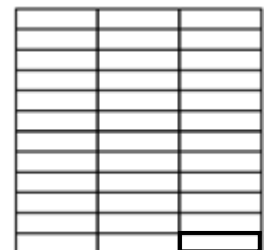

$30 \times 30 / 36 / 2,2 \times 9,8 / 2$

mozaik mérete (cm) / elemek száma / elemek mérete (cm) / fugahézag mérete (mm)

✂ minden mozaik vágható

22

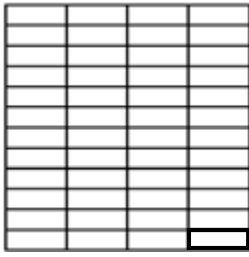

30 × 30 / 48 / 2,2 × 7,3 / 3

23

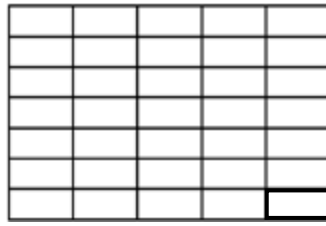

25 × 40 / 35 / 3,3 × 7,7 / 3

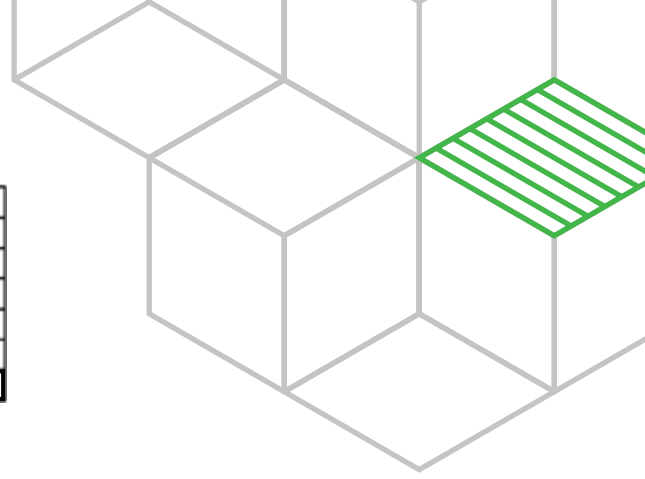

## MULTIFORMÁK

24

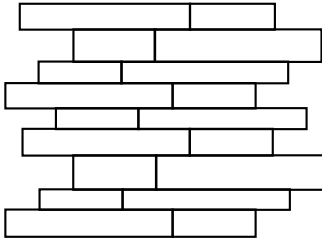

30 × 30 / 20 / TÖBB MÉRET / 3

25

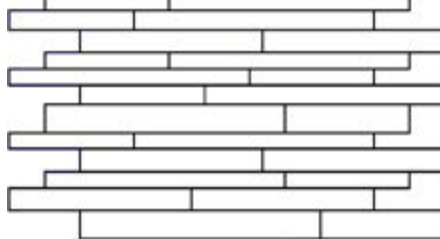

30 × 50 / 24 / TÖBB MÉRET / 2

26

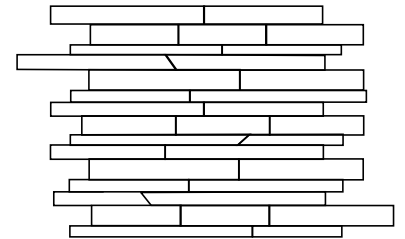

29,8 × 29,8 / 33 / TÖBB MÉRET / 2

## ROMBUSZOK

27



26 × 27 / 30 / 5 CM-ES OLDALAK / 2

28

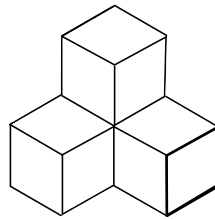

22 × 25 / 9 / 8 CM-ES OLDALAK / 2

## HEXAGONOK

29

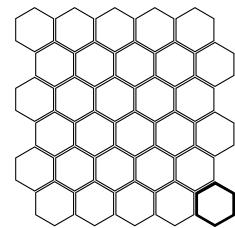

26,5 × 27,5 / 30 / 3 CM-ES OLDALAK / 2

30

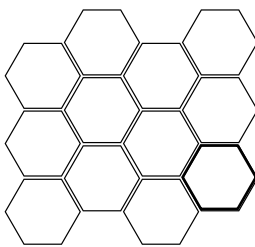

29 × 33,5 / 12 / 5,5 CM-ES OLDALAK / 2

31

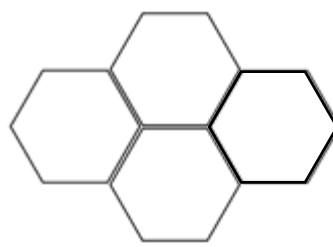

19 × 36 / 4 / 8 CM-ES OLDALAK / 2

32

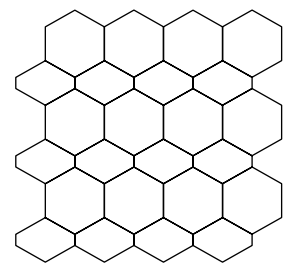

29,5 × 30 / 24 / KÉT MÉRET / 2

## ÚJDONSÁGOK

33

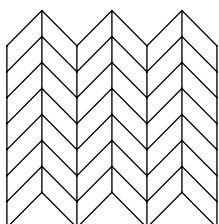

25 × 30 / 42 / 3,2 × 6,8 / 2

34

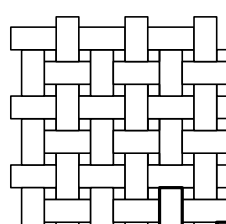

29,6 × 29,6 / 72 / KÉT MÉRET / 2

35



30 × 30 / 36 / 5 × 5 / 0

# EGYEDI BURKOLAT MEGOLDÁSOK IGÉNY SZERINT

„L” ELEM

52

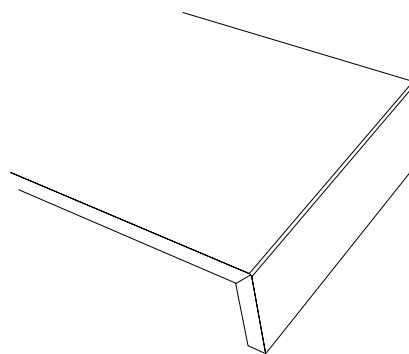
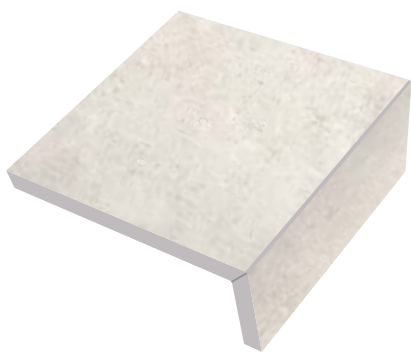

„L” ELEM LÉPCSŐLAP,  
3 BEMARÁSSAL

52 + 43

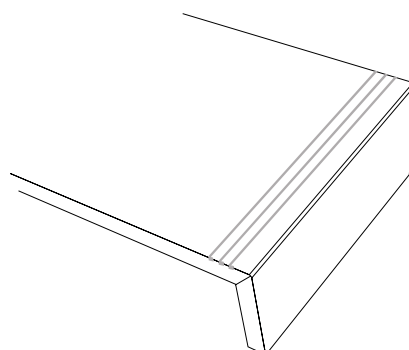
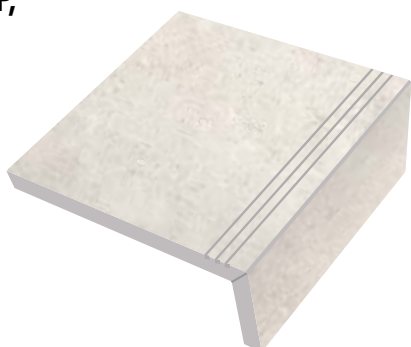

„L” SAROKELEM

52S

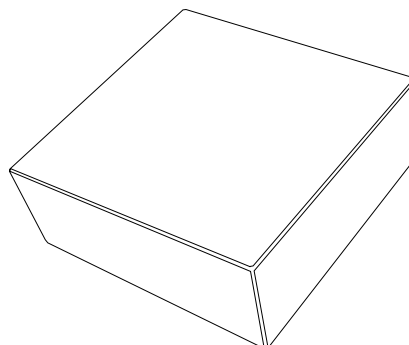
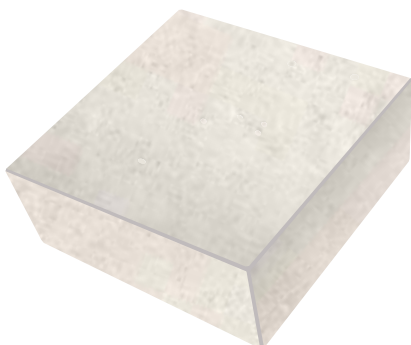

„L” SAROKELEM LÉPCSŐLAP,  
3 BEMARÁSSAL

52S + 43

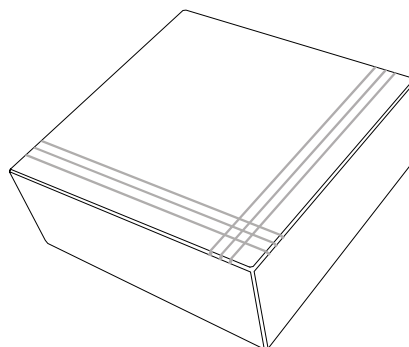
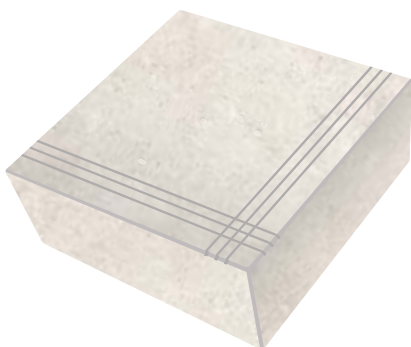

LÁBAZATI ELEM POLÍROZOTT  
ÉLGÖMBÖLYÍTÉSSEL

36-38 + 47

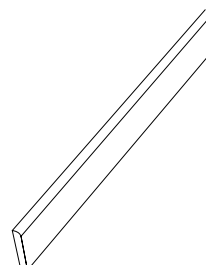

# JAVASLATOK FELHASZNÁLÁSRA, BEL- ÉS KÜLTÉRRE:

- LÉPCSŐ
- MEDENCE
- TERASZ

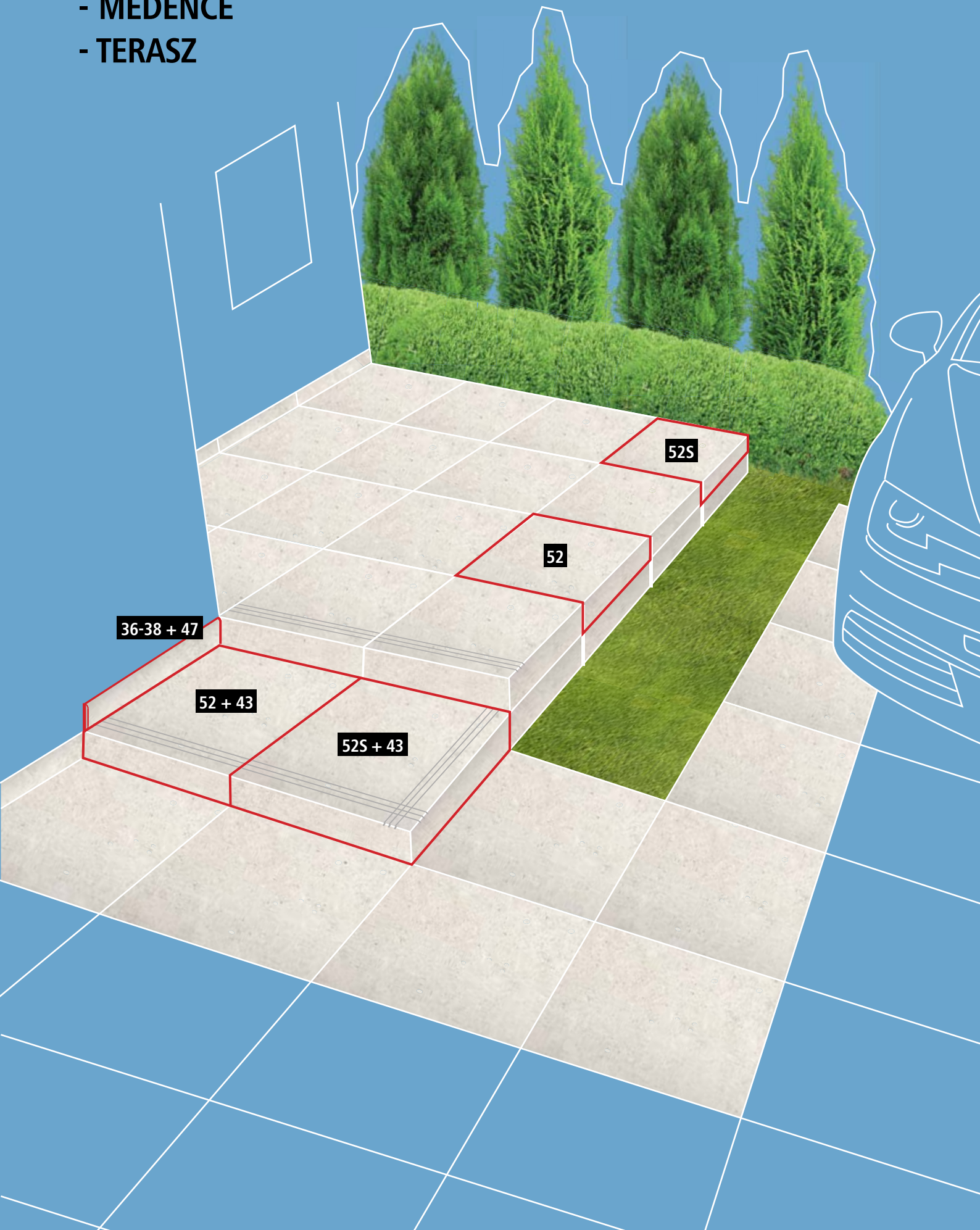

# EGYEDI BURKOLAT MEGOLDÁSOK IGÉNY SZERINT

LÉPCSŐLAP, 3 BEMARÁSSAL

43

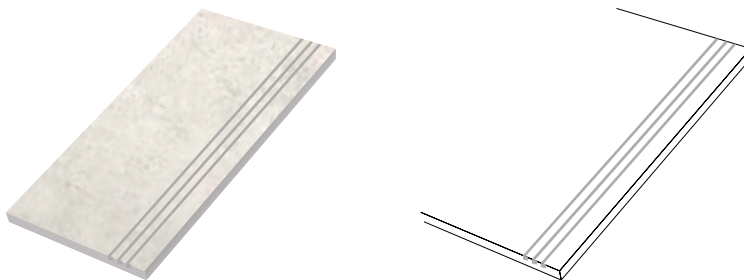

LÉPCSŐLAP, 3 BEMARÁSSAL ÉS  
POLÍROZOTT ÉLGÖMBÖLYÍTÉSSEL

43 + 47

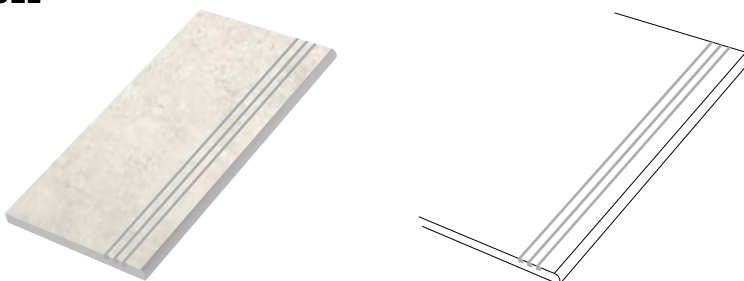

TAKTILIS VEZETŐSÁV,  
5 BEMARÁSSAL

46

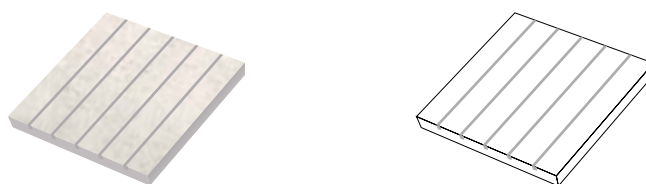

ÁLFUGÁS MOZAIK  
KIALAKÍTÁSA

46F





# EGYEDI BURKOLAT MEGOLDÁSOK IGÉNY SZERINT

## PÁRKÁNYELEM VÍZORRAL

41

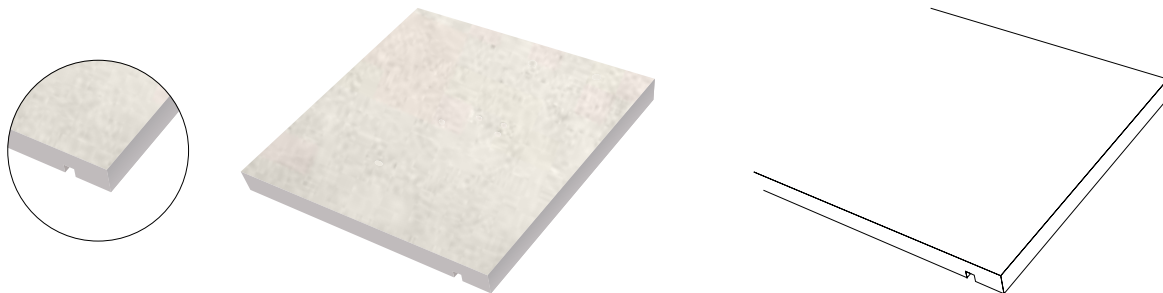

## TEJES ÉLGÖMBÖLYÍTETT ELEM

48

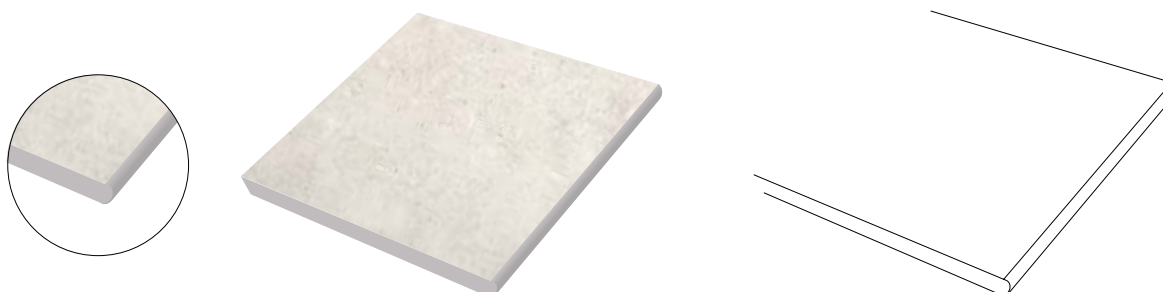

## „C” ELEM

54

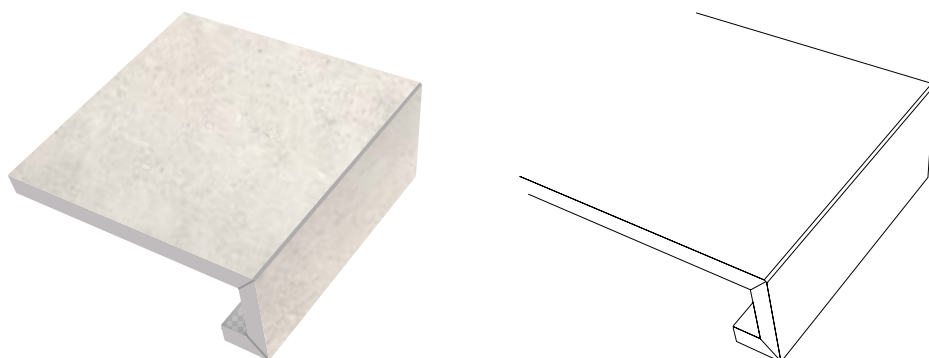

# MODULARITÁS KIALAKÍTÁSA

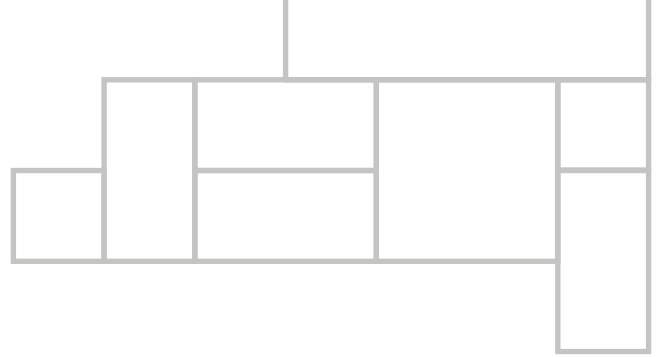

Nagytáblás lapok vágására is alkalmas eszközeink segítségével a legnagyobb méretű kerámia burkolatokat is gyári minőségben tudjuk megmunkálni.

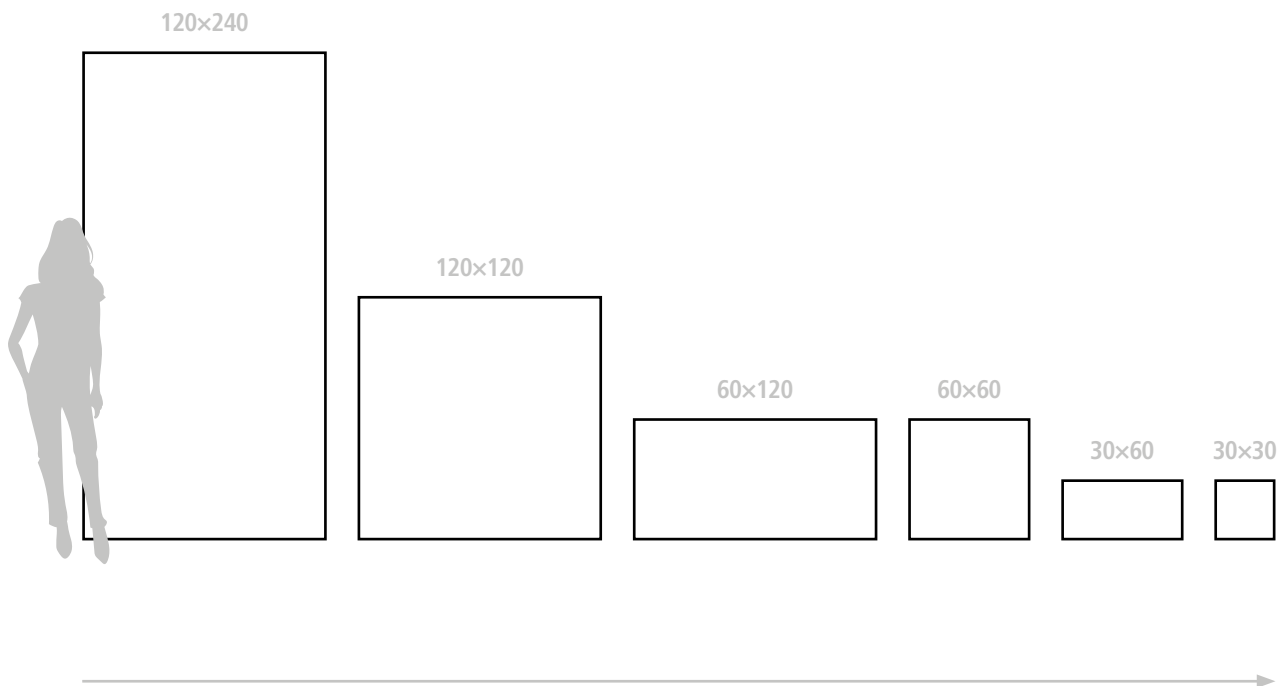

Az így képződő elemek -ugyanabban a színárnyalatban, egy termékcsaládot alkotva- modulárisan is burkolhatók lesznek majd.

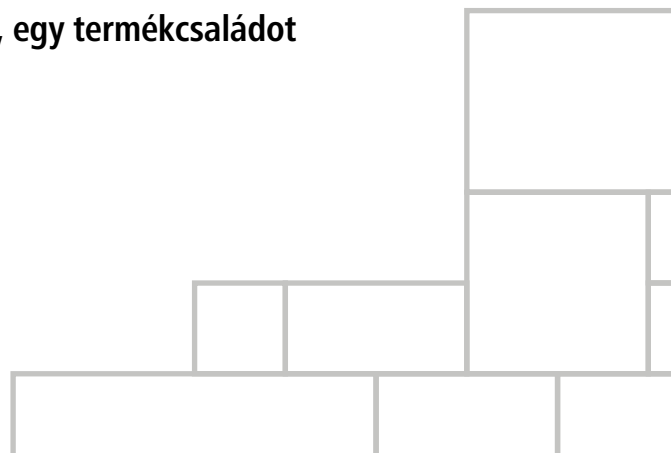

# REFERENCIÁK





Az Ön kereskedője:

**Keramitalia Kft.**

6800 Hódmezővásárhely, Kokron József u. 8.  
2310 Szigetszentmiklós, Petőfi Sándor u. 135.

**Kerámia Profil Bt.**

6800 Hódmezővásárhely, Fazekas u. 3.  
info@keramiaprofil.hu

[www.valorecsempe.hu](http://www.valorecsempe.hu)

[www.keramiaprofil.hu](http://www.keramiaprofil.hu)

[www.keramitalia.hu](http://www.keramitalia.hu)

[www.szupercsempe.hu](http://www.szupercsempe.hu)